

ИНСТРУКЦИЯ ПО ЭКСПЛУАТАЦИИ

Комнатный кондиционер

Перед эксплуатацией Вашего кондиционера внимательно ознакомьтесь с настоящей инструкцией по эксплуатации и сохраните её для последующего использования

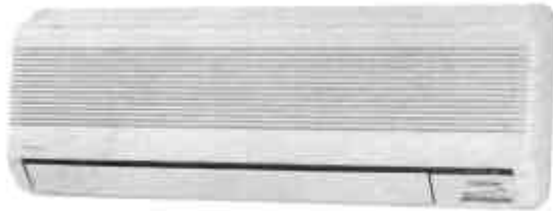

Модели: **CS-G90KE / CU-C90KE**
CS-G120KE / CU-C120KE



Большая библиотека технической документации
<http://splitoff.ru/tehn-doc.html>
каталоги, инструкции, сервисные мануалы, схемы.

Свойства и принадлежности

Прохлада, тишина и комфорт от Panasonic

Автоматическая работа

Выберите оптимальный режим
(страница 10)

Воздухоочистительные фильтры (с функцией дезодоранта)

Уменьшение пыли, дыма и запахов в комнате
(страницы 8 и 20)

Лицевая панель

Может быть легко отсоединена для быстрой и легкой очистки
(страница 19)

Защита от колебаний напряжения в сети

Защищает кондиционер, если напряжение в сети электропитания выходит за пределы рабочего диапазона
(страница 25)

Автоматический перезапуск

Кондиционер автоматически включается при возобновлении электропитания после сбоя в сети
(страница 10)

Режим сна

Защищает комнату от чрезмерного охлаждения или перегрева
(страница 16)

Режим повышенной мощности

Быстрое достижение заданной температуры в комнате
(страница 16)

Принадлежности

Пульт дистанционного управления

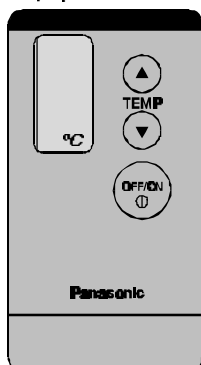

Наклейка для пульта дистанционного управления



Батареи Panasonic тип R03 (2 шт.)

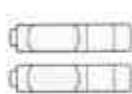

Фильтрующие элементы (с функцией дезодоранта)

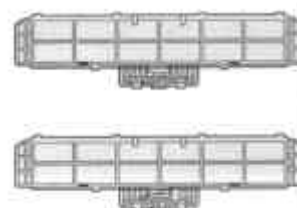

Наименование компонентов кондиционера

Внутренний блок

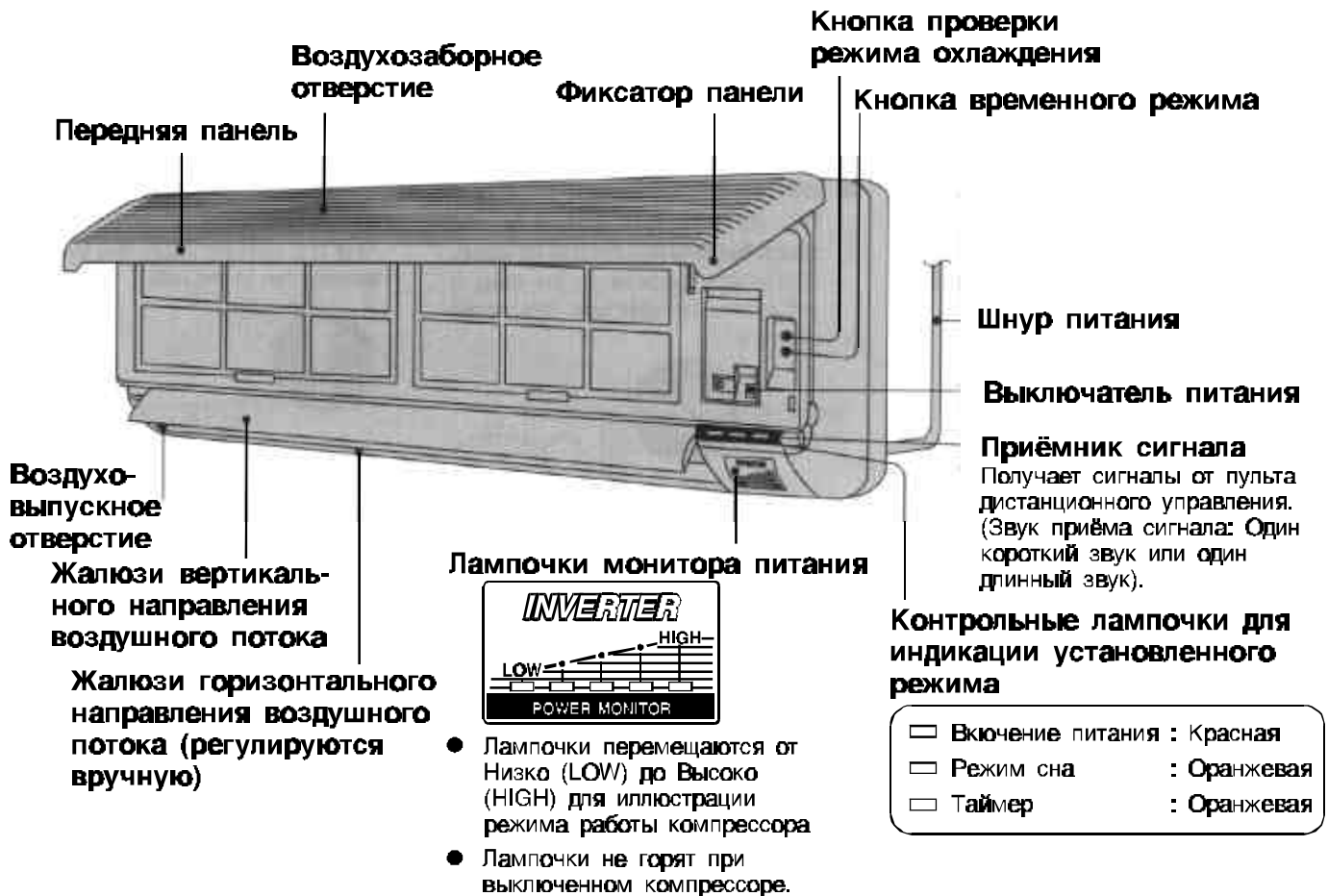

Наружный блок



Пульт дистанционного управления

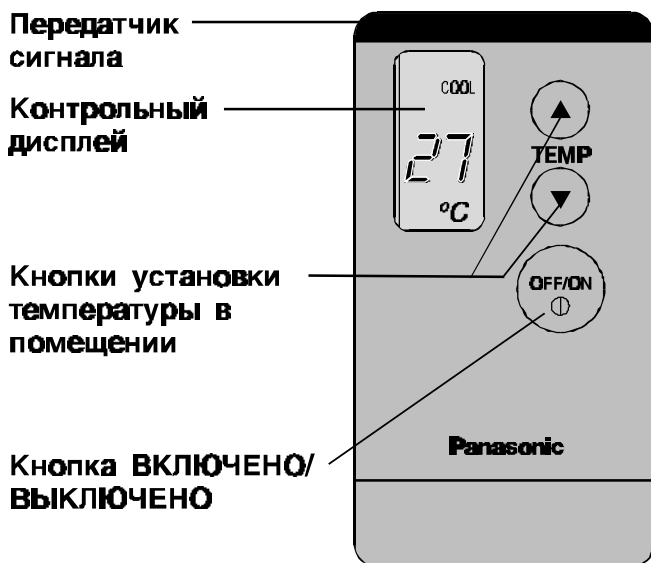

Когда открыта задняя крышка

Кнопка диагностики

Только для сервисных инженеров.

Контакты сброса

Для очистки памяти пульта ДУ следует накоротко замкнуть эти контакты.

Переключатель сигнала [B ↔ A]

Должен быть установлен в положение А. Если в одном помещении установлено два кондиционера, один из пультов ДУ должен быть установлен в положение В для предотвращения возникновения взаимного влияния.

Переключатель на панели управления кондиционера должен быть установлен таким же образом, как и пульт ДУ. За консультацией обращайтесь к дилеру.

Откройте крышку пульта дистанционного управления

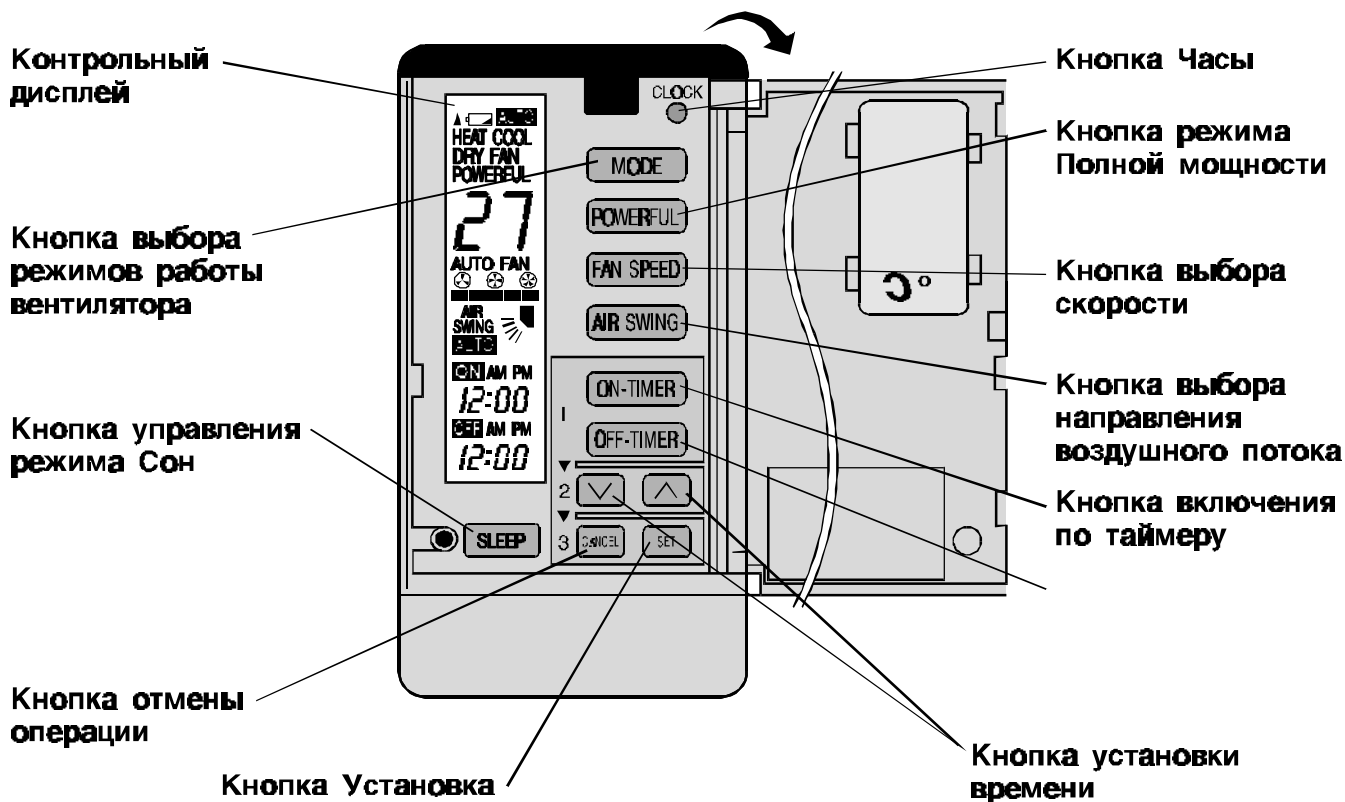

Подготовка к работе (Основной блок · Пульт управления)

Основной блок

- 1 Вставьте электровилку в электрическую розетку и откройте лицевую панель.

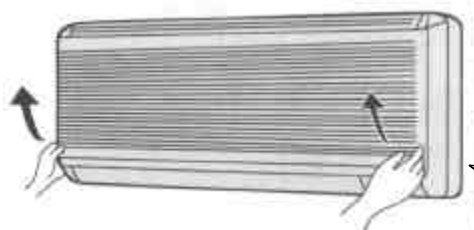

Удерживая панель за отверстия, потяните её.



Предупреждение

- Убедитесь, что вилка надёжно вставлена в розетку. Если вилка вставлена ненадлежащим образом, это может привести к пожару или поражению электрическим током.

- 2 Снимите воздушные фильтры и вставьте фильтрующий элемент.

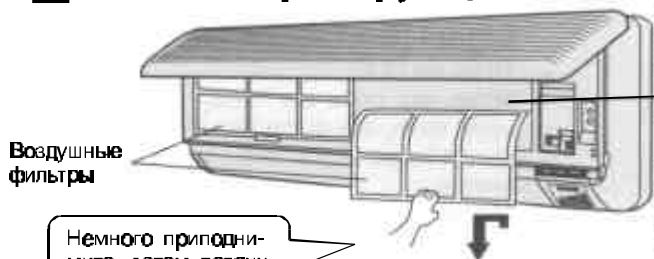

Воздушные фильтры

Немного приподнимите, затем потяните вниз.



Фильтрующие элементы

Вставьте фильтрующие элементы. (Проверьте, чтобы надпись "FRONT" была обращена к Вам).

- 3 Вставьте воздушные фильтры, включите выключатель питания и закройте лицевую панель

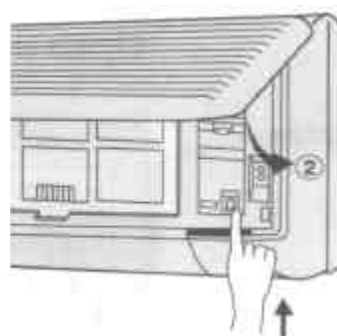
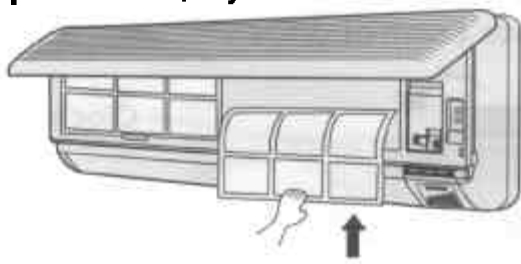

Замечания

- Если Вы не будете пользоваться кондиционером продолжительное время, следует выключить выключатель питания. Если он останется во включенном положении, то от электросети будет потребляться мощность 4 Вт, если даже кондиционер выключен при помощи пульта ДУ.

- Если работа кондиционера остановлена, затем сразу он включен, то он включится спустя 3 минуты.



Используйте при следующих условиях:

		DBT: температура по сухому термометру	Макс. температура	Мин. температура
		WBT: температура по влажному термометру		
Охлаждение	В комнате	DBT	32	16
		WBT	23	11
	На улице	DBT	43	16
		WBT	26	11
Нагрев	В комнате	DBT	30	16
		WBT	—	—
	На улице	DBT	24	-5
		WBT	18	-6

Дистанционное управление

Работа дистанционного управления

- Максимальное расстояние, на котором может быть принят сигнал от пульта ДУ, составляет около 10 м.
- При работе пульта ДУ направьте его на приемник сигналов кондиционера.
- Убедитесь, что на пути сигнала нет препятствий.



Установка батарей

(потребуется 2 батареи типа R03 Panasonic).

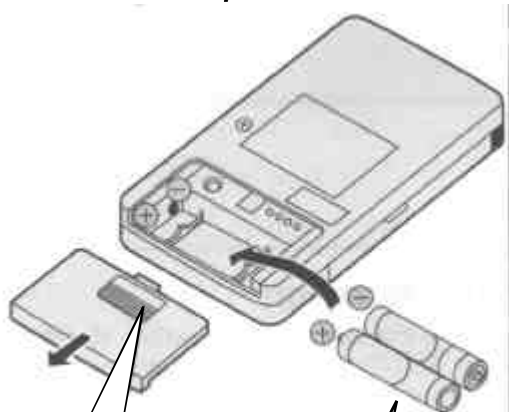

1 Аккуратно нажмите на место с пометкой **OPEN** и сдвиньте крышку по направлению к себе

2 Убедитесь, что направление установки батарей \oplus и \ominus правильное

- Проверьте, чтобы на дисплее пульта ДУ после установки батарей мигала индикация 12:00 PM. Если этого не произошло, следует вынуть батареи и затем вставить их обратно.



- Для предотвращения быстрого разряда батарей следует сразу установить текущее время (на часах).

Батарей

Установленные свежие батареи можно использовать в течение приблизительно 1 года. Когда батареи станут разряженными, на индикаторе пульта ДУ будет мигать знак . Сразу замените батареи, иначе индикация на экране дисплея исчезнет.

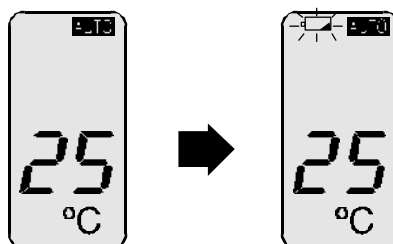

Соблюдайте следующие рекомендации при замене батарей

- Заменяйте батареи сразу 2 вместе, одного типа.
- Не используйте перезаряжаемые батареи (Ni-Cd аккумуляторы), потому что они имеют другую форму, размеры и свойства.
- Если Вы не будете использовать кондиционер продолжительное время, выньте батареи из пульта ДУ.

Установка батарей

1 Нажмите кнопку Clock.



Надпись PM мигает, 12:00 горит.

2 Нажмите кнопку \wedge или \vee для текущего времени.



Нажмите и удержите кнопку \wedge для быстрого увеличения времени и кнопку \vee для быстрого уменьшения

3 Нажмите кнопку Clock.



Горит надпись AM или PM.

Замечания

- Не бросайте и не роняйте пульт ДУ. Не подвергайте его воздействию влаги.
- Некоторые типы флуоресцентных ламп могут влиять на приём сигналом от ДУ. Проконсультируйтесь у дилера.

Автоматика • Нагрев • Охлаждение • Осушение • Вентилятор

1 Нажмите **MODE**
для того, чтобы выбрать
желаемый режим работы



При нажатии на кнопку индикация на дисплее
будет сменяться в следующем порядке.

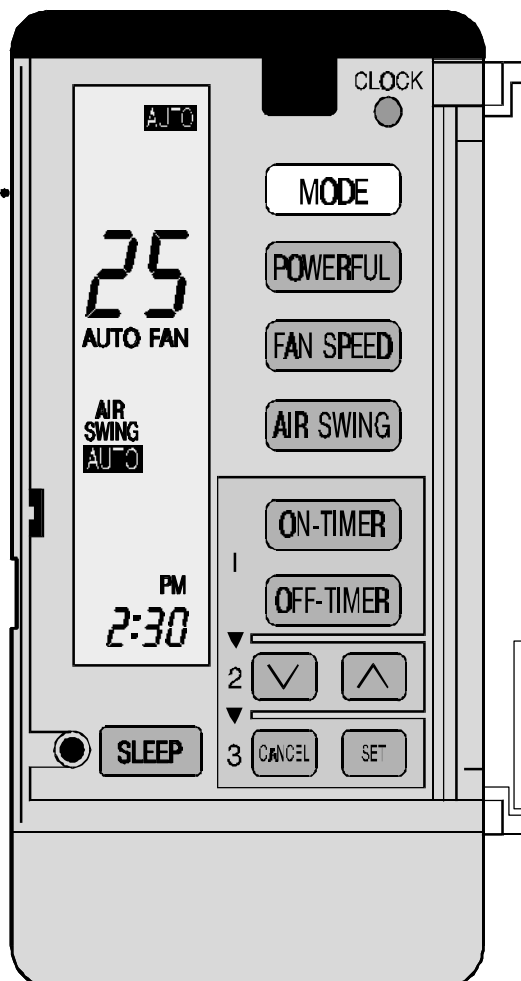

Управление автоматическим перезапуском

- Если произошел сбой в электропитании, то кондиционер продолжит работать при возобновлении питания в том режиме и с тем же направлением воздушного потока, в котором кондиционер работал до сбоя, будто бы работа не была остановлена.
- Если Вы не желаете, чтобы кондиционер начал работать автоматически при возобновлении питания, выключите выключатель питания на кондиционере или отключите его от сети.
- Если Вам не требуется автоматический перезапуск, проконсультируйтесь у дилера.
- Автоматический перезапуск не работает, когда установлен таймер или режим сна.

Автоматическая работа

- В самом начале автоматической работы автоматически выбирается нагрев, охлаждение или осушение в зависимости от температуры на улице, внутри помещения, и установленной в кондиционере температуры.
- Режим работы при необходимости меняется автоматически каждые полчаса.

Например, установлена температура 25 °C

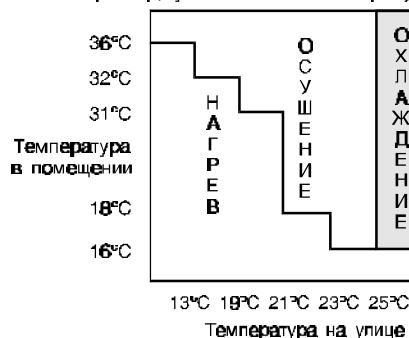

Регулирование направления воздушного потока и скорости вентилятора

Правильная настройка направления воздушного потока и скорости вентилятора повышает эффективность работы.

Установка жалюзи горизонтального направления воздушного потока

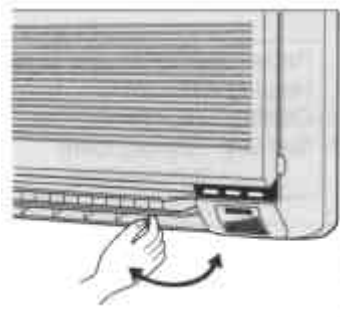

Вручную передвиньте рукоятки жалюзи влево или вправо.

Установка жалюзи вертикального направления воздушного потока

Нажмите кнопку **AIR SWING**

- Имеется пять положений угла вертикального направления в дополнение к режиму Автоматического направления воздушного потока.

На дисплее меняется индикация в то время, когда нажата кнопка **AIR SWING**. (Дисплей указывает направление воздушного потока.)

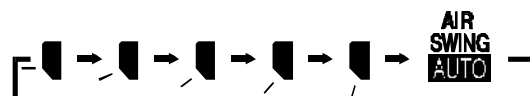

Режим Автоматического направления воздушного потока

Нагрев

Жалюзи устанавливаются параллельно полу, когда температура выходящего из кондиционера воздуха низка в начале нагрева. Как только температура повышается, жалюзи опускаются вниз.

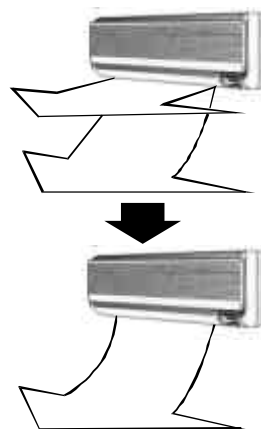

Охлаждение • Осушение

Жалюзи поворачиваются вверх и вниз автоматически.

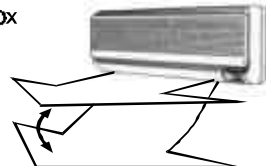

Диапазон регулирования жалюзи

- Диапазон регулирования различен для каждого режима работы, таких как Нагрев, Охлаждение и Осушение (Рисунок справа).
- Угол наклона, показанный на дисплее пульта ДУ отличается от реального положения в кондиционере.
- Угол наклона автоматически меняется для предотвращения конденсации влаги при Охлаждении и Осушении.
- Когда работа кондиционера прекращается, жалюзи автоматически закрываются.

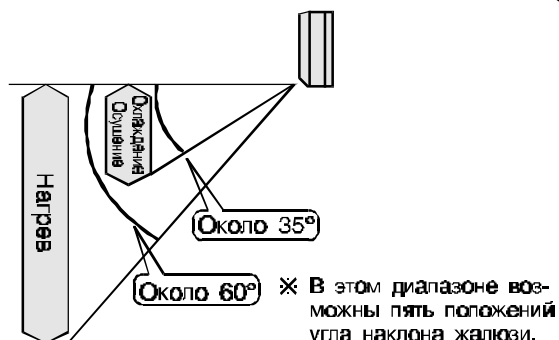

Регулирование направления воздушного потока и скорости вентилятора

Правильная настройка направления воздушного потока и скорости вентилятора повышает эффективность работы.

Установка жалюзи горизонтального направления воздушного потока



Вручную передвиньте рукоятки жалюзи влево или вправо.

Установка жалюзи вертикального направления воздушного потока

Нажмите кнопку **AIR SWING**

- Имеется пять положений угла вертикального направления в дополнение к режиму Автоматического направления воздушного потока.

На дисплее меняется индикация в то время, когда нажата кнопка **AIR SWING**. (Дисплей указывает направление воздушного потока.)

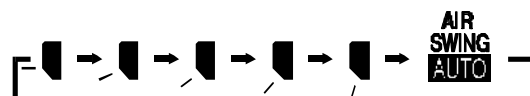

Режим Автоматического направления воздушного потока

Нагрев

Жалюзи устанавливаются параллельно полу, когда температура выходящего из кондиционера воздуха низка в начале нагрева. Как только температура повышается, жалюзи опускаются вниз.

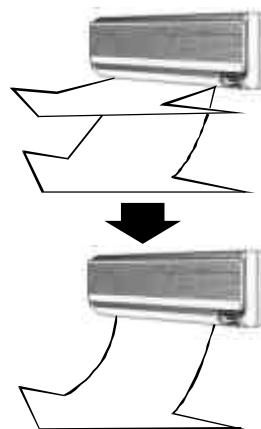

Охлаждение • Осушение

Жалюзи поворачиваются вверх и вниз автоматически.

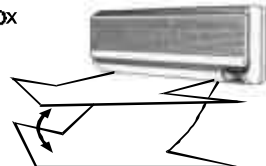

Диапазон регулирования жалюзи

- Диапазон регулирования различен для каждого режима работы, таких как Нагрев, Охлаждение и Осушение (Рисунок справа).
- Угол наклона, показанный на дисплее пульта ДУ отличается от реального положения в кондиционере.
- Угол наклона автоматически меняется для предотвращения конденсации влаги при Охлаждении и Осушении.
- Когда работа кондиционера прекращается, жалюзи автоматически закрываются.

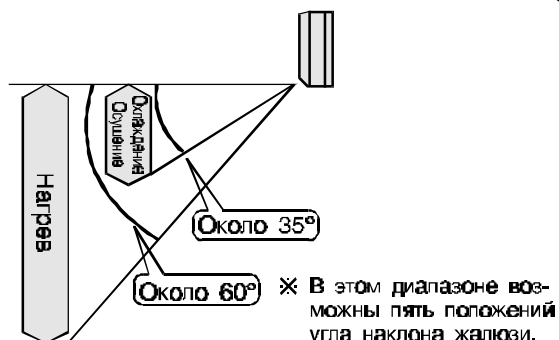

Регулировка скорости вентилятора

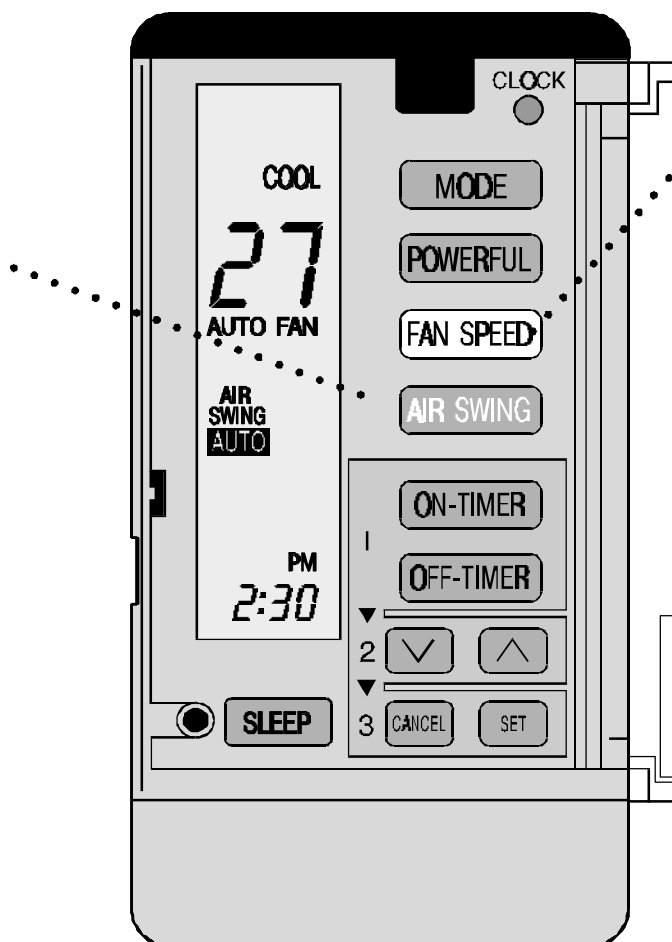

Нажмите **FAN SPEED**

- Имеется пять степеней скорости вентилятора в дополнение к режиму Автоматического управления скоростью вентилятора.

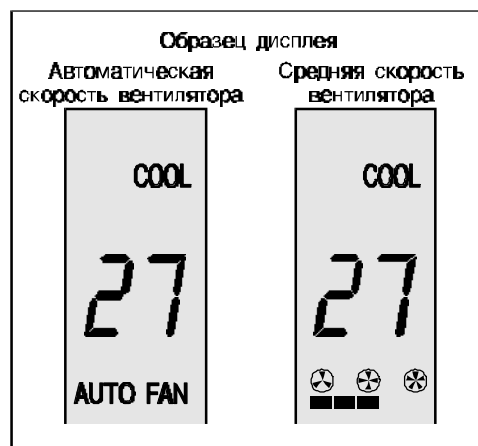

Автоматическое управление скоростью вентилятора

Нагрев

Когда температура выходящего из кондиционера воздуха повышается, скорость вентилятора тоже увеличивается.

Охлаждение • Осушение

Происходит изменение скорости воздушного потока чтобы создать холодный бриз. Воздух начинает дуть из кондиционера спустя приблизительно 40 секунд после включения режима Охлаждение или Осушение.

Замечания

- Не настраивайте жалюзи вертикального направления воздушного потока вниз во время работы кондиционера в режимах Охлаждение и Осушение. Капли воды могут конденсироваться на поверхности воздуховыпускных отверстий и падать.
- Пользуйтесь пультом ДУ для регулирования жалюзи вертикального направления воздушного потока. Регулирование этих жалюзи руками может привести к поломке. Если это произошло, выключите кондиционер и включите его снова.

Установка таймера

Установите **ON-TIMER** на то время, когда Вы желаете, чтобы началось нагревание или охлаждение воздуха. Установите **OFF-TIMER** на желаемое время остановки кондиционера. Используйте оба таймера вместе для достижения максимального комфорта и эффективности

● Когда Вы спите



Установите то время, в которое Вы собираетесь лечь спать, в таймере **OFF-TIMER**.

Это позволит избежать перерасхода электроэнергии.

● Когда Вы просыпаетесь



Установите то время, в которое Вы собираетесь проснуться, в таймере **ON-TIMER**.

Вы можете начать новый день в комфортных условиях.

● Когда Вы уходите



Установите то время, когда Вы собираетесь уходить, в таймере **OFF-TIMER**. Установите то время, когда Вы вернетесь, в таймере **ON-TIMER**. Это предотвратит

кондиционер от переработки, когда Вас нет дома, и температура будет очень приятной при Вашем возвращении.

● Когда Вы возвращаетесь



Установите то время, в которое Вы вернетесь, в таймере **ON-TIMER**. Установите то время, в которое Вы собираетесь лечь спать, в таймере **OFF-TIMER**. Это сделает температуру приятной при Вашем возвращении и позволит избежать перерасхода электроэнергии.

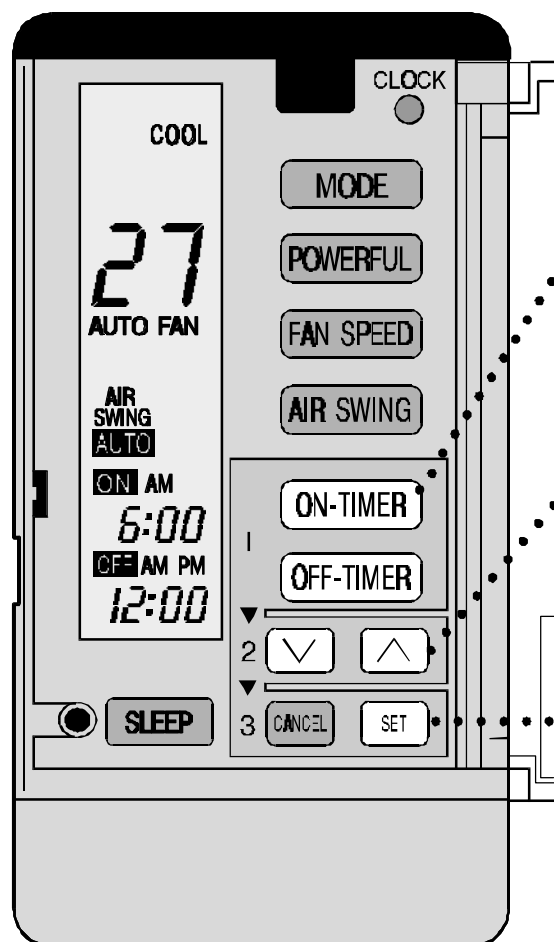

Таймер

- Когда установлен таймер включения **ON-Timer**, кондиционер начинает работать до наступления установленного времени. Это сделано для того, чтобы температура в комнате достигла заданной температуры к заданному времени (максимальное опережение 45 минут).
- Если таймер **ON-Timer** установлен, кондиционер будет начинать работать в указанное время каждый день.

- Текущее время не выводится на индикатор, если установлены таймеры.
- Если оба таймера используются одновременно, то светодиод **TIMER** на лицевой панели остается гореть постоянно, даже если кондиционер остановлен по команде таймера выключения **OFF-Timer**.

Убедитесь, что установленное в пульте ДУ текущее время правильное, до установки таймеров. Таймеры не устанавливаются, если индикация времени на дисплее мигает.

Пример на дисплее: Установите ON-Timer на 7:00 утра

..... **1** Нажмите кнопку **ON-TIMER**.



..... **2** Нажмите кнопку **∇** или **∧** для установки времени.

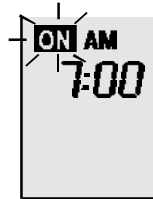

● Увеличивается или уменьшается с шагом 10 минут. Нажмите и удерживайте кнопку, чтобы быстро установить желаемое время.

..... **3** Нажмите кнопку **SET**

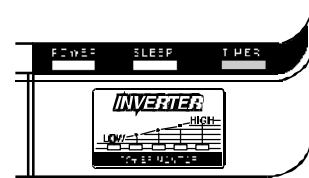
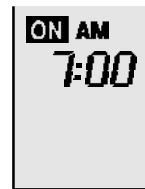

(Горит индикатор TIMER на лицевой панели кондиционера.)

■ Для установки таймера **OFF-Timer**

Нажмите кнопку **OFF-TIMER** и выполните шаги 2 и 3.

Отмена таймера

(Пример) Отмена таймера ON-Timer.

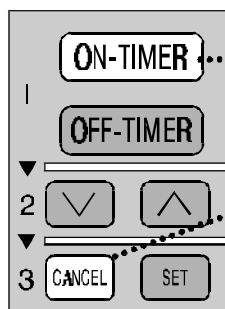

1 Нажмите кнопку **ON-TIMER**

2 Нажмите кнопку **CANCEL**

(Индикатор TIMER на лицевой панели кондиционера гаснет).

Смена таймера.

(Пример) Смена таймера ON-Timer с 16 часов (4:00 PM) на 17:30 (5:30 PM).

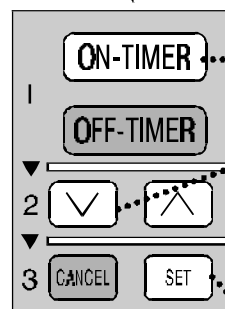

1 Нажмите кнопку **ON-TIMER**

2 Нажмите кнопку **∇** или **∧** смены заданного времени.

3 Нажмите кнопку **SET**

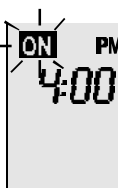

Режимы Повышенной мощности и Сна

Режимы Повышенной мощности и Сна возможны при работе в Автоматическом режиме, при нагреве, Охлаждении и при Осушении.

Работа в режиме повышенной мощности

- Используется зимой для Вашего согрева по возвращении домой с улицы (Нагрев + Мощность).
- Используется летом для Вашего охлаждения после принятия горячей ванны (Охлаждение + Мощность).

Нажмите кнопку **POWERFUL** во время работы.

Для отмены

Нажмите кнопку **POWERFUL** еще раз. (Индикация слова POWERFUL на дисплее исчезнет)

Замечание

- Установленная температура и скорость вентилятора меняются автоматически для того, чтобы быстро охладить, нагреть или осушить воздух в комнате.

Режим работы		Температура	Скорость вентилятора
Автоматическая	Нагрев	на 6°C выше	немного больше
	Охлаждение	на 4°C ниже	
	Осушение	на 3°C ниже	

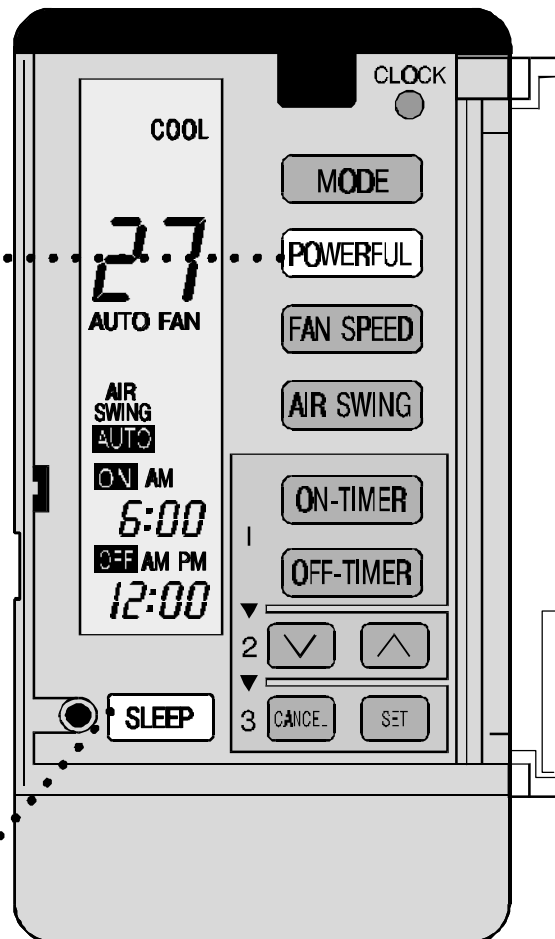

Работа в режиме Сна

Предотвращает перегрев или переохлаждение во время сна. Кондиционер автоматически выключается после 8 часов работы.

Нажмите кнопку **SLEEP** во время работы.

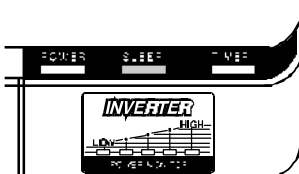

(Загорается индикатор SLEEP на лицевой панели кондиционера). На дисплее пульта ДУ не указывается.

Для отмены

Нажмите кнопку **SLEEP** еще раз. (Светодиод SLEEP на лицевой панели кондиционера погаснет).

Замечания

- Воздушный поток мягко отключается во время сна.
- При совместном использовании вместе с таймером, таймер имеет приоритет.

РАБОТА В РЕЖИМАХ ОХЛАЖДЕНИЕ И ОСУШЕНИЕ

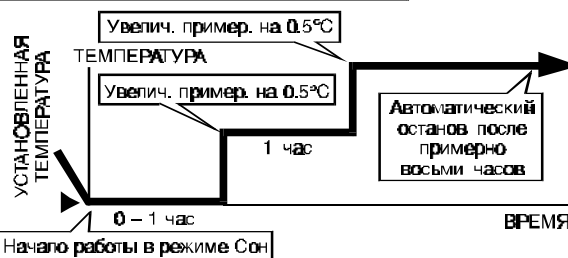

РАБОТА В РЕЖИМЕ НАГРЕВ

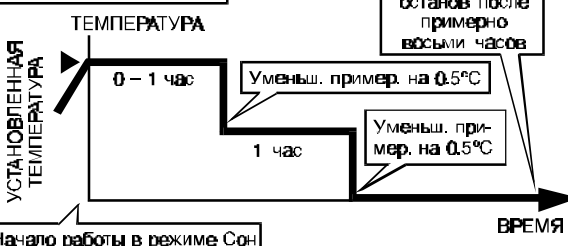

Советы по эксплуатации

Здесь приводятся некоторые полезные советы для сохранения оптимальной производительности и экономичной работы кондиционера.

Отрегулируйте положение Ваших занавесок и штор

Отрегулируйте положение занавесок и штор, чтобы предотвратить проникновение прямых солнечных лучей в комнату, так как это может понизить эффективность охлаждения.

Не переохлаждайтесь !

Разница между температурой на улице и температурой в комнате 6°C и менее является идеальной. Более сильное охлаждение воздуха в комнате может повредить Вашему здоровью.

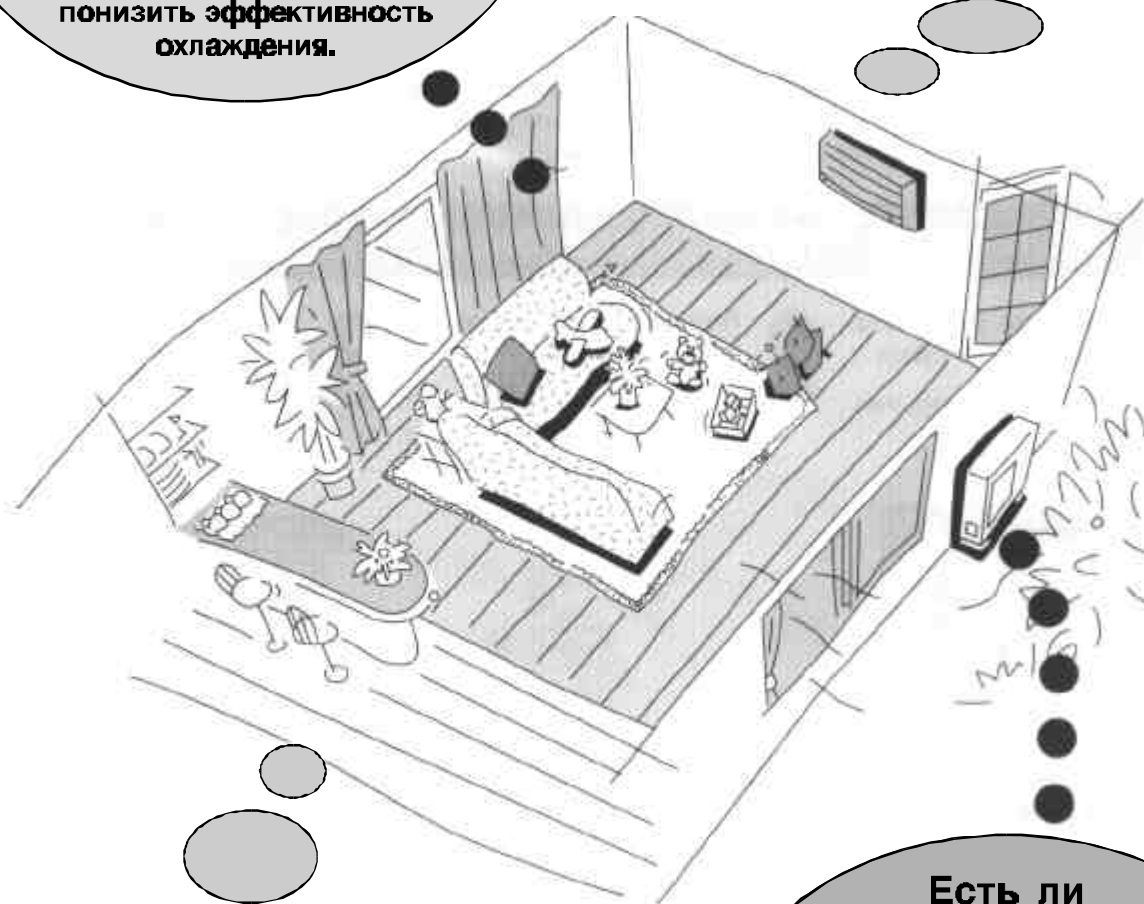

Очищайте фильтры !

Загрязнение воздушного фильтра уменьшает эффективность нагрева и охлаждения. Очищайте фильтры каждые 2 недели.

Есть ли что-нибудь рядом с наружным блоком ?

Объекты, расположенные рядом с наружным блоком, уменьшают эффективность охлаждения и нагрева.

Уход и техническое обслуживание



Предостережение

- **Перед очисткой кондиционера установите выключатель питания в положение ВЫКЛЮЧЕНО.**

Большая скорость вентилятора может стать причиной травмы

- **Не мойте кондиционер водой.**

Вода может привести к короткому замыканию или удару электрическим током.

Очистка кондиционера и пульта дистанционного управления

- Протирайте поверхности мягкой сухой тканью.
- Не пользуйтесь водой с температурой выше 40°C, летучими жидкостями, например, растворителями для красок, или чистящими веществами. (При использовании пропитанной химическими веществами материи прочтите параграф Меры предосторожности).
- Лицевую панель можно снять и промыть её водой.

Очистка воздушных фильтров (каждые 2 недели)

- 1** Откройте лицевую панель и извлеките два воздушных фильтра.
Удерживая за выступ, немного приподнимите, затем потяните вниз.

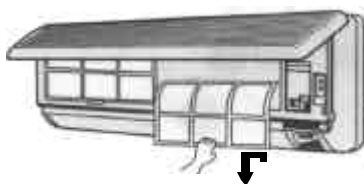

- 2** Удалите пыль при помощи пылесоса.
При сильном загрязнении следует промыть в воде и тщательно просушить (беречь от прямого солнечного света) перед установкой.



- 3** Установите на место воздушный фильтр.
Убедитесь, что надпись "FRONT" обращена к Вам.

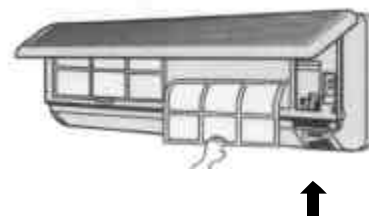

- 4** Установите выключатель питания в положение ВКЛЮЧЕНО и закройте лицевую панель.

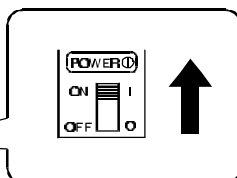
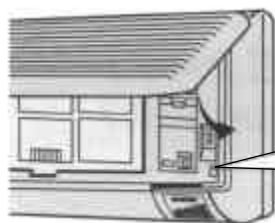

Рекомендации

Если кондиционер эксплуатируется в условиях повышенной запыленности, очищайте фильтры каждые две недели. Продолжительное использование загрязненных фильтров уменьшает эффективность охлаждения и нагрева.

При повреждении воздушного фильтра обратитесь к ближайшему дилеру компании Panasonic.
№ запасной части для заказа CWD00215



Предостережение

- Встаньте на ровную поверхность при снятии лицевой панели.
- Не дотрагивайтесь до металлических частей кондиционера после снятия лицевой панели.
- Не оставляйте влагу на панели после очистки. Полностью её просушите для предотвращения поражения электрическим током.

■ Демонтаж лицевой панели

- 1** Полностью поднимите лицевую панель.
- 2** Сдвиньте два замка (левый и правый) в положение UNLOCK - открыто.
- 3** Поднимите лицевую панель немного выше горизонтального и затем вытяните её к себе.

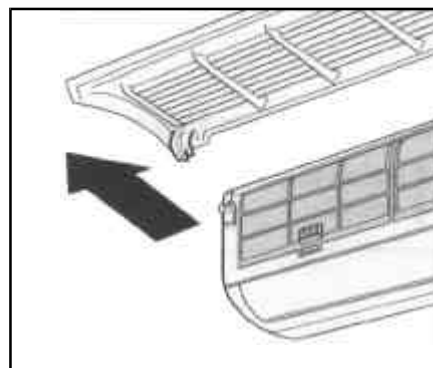
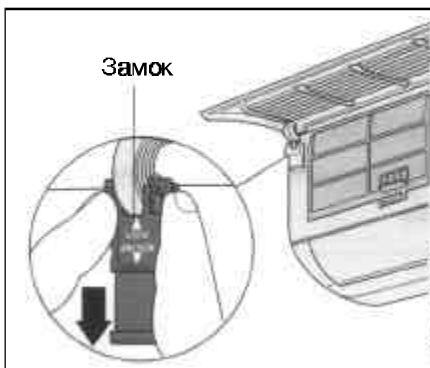
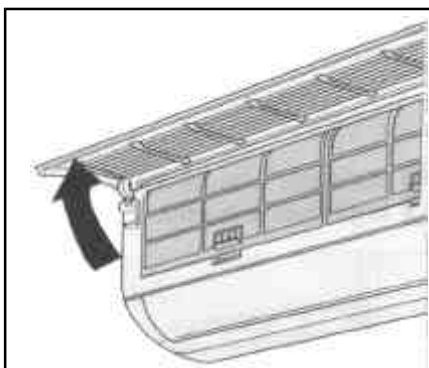

■ Очистка лицевой панели

- Аккуратно мойте губкой с водой. (Не используйте никакие щетки и другие жесткие средства для чистки).
- Не нажимайте сильно на лицевую панель, когда моете её. (При чрезмерном нажиме она может сломаться).
- При использовании жидкостей для мытья посуды (натуральных моющих средств) тщательно прополощите. Не пользуйтесь искусственными моющими средствами.
- Не сушите лицевую панель под прямым солнечным светом. Воздействие солнечных лучей может обесцветить или деформировать панель.

■ Установка лицевой панели

- 1** Держите лицевую панель параллельно полу, совместите опору с выступающей частью кондиционера и надавите, чтобы она встала на место.
- 2** Сдвиньте замки в положение LOCK - закрыто. Замечание: Если замки оставить в положении UNLOCK, то лицевая панель не закроется.

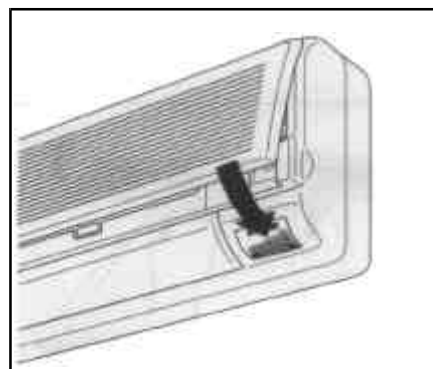
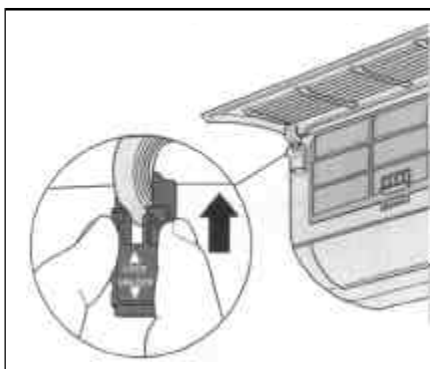

- Если панель полностью не закрывается, проверьте положение замков и попробуйте закрыть панель снова.

Уход и техническое обслуживание

Замена фильтрующих элементов воздушного фильтра (каждые 3 месяца)

■ Замена фильтрующих элементов воздушного фильтра

- Не используйте повторно загрязненные фильтрующие элементы. Обратитесь за консультацией к дилеру компании Panasonic. Не запасной части для заказа CZ-SF5N.
- Эти элементы можно эффективно использовать в течение не более трёх месяцев. Если фильтры приобрели цвет, совпадающий с образцовой цветной меткой на корпусе кондиционера, то их необходимо заменить.
- Если кондиционер продолжает работать с грязными фильтрующими элементами:
 - Воздух не очищается.
 - Эффективность охлаждения и нагрева уменьшается.
 - Выделяются неприятные запахи.

Образцовая
контрольная метка

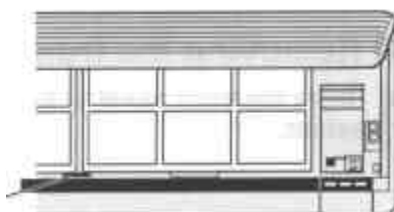

■ Удаление фильтрующих элементов воздушного фильтра

1 Полностью поднимите лицевую панель.

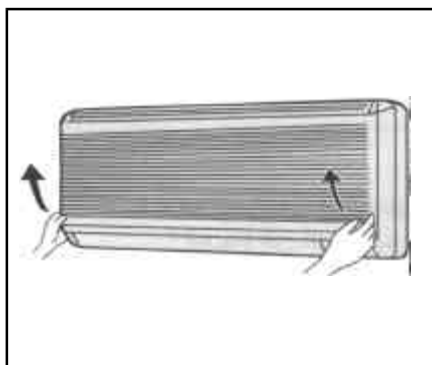

2 Извлеките два воздушных фильтра

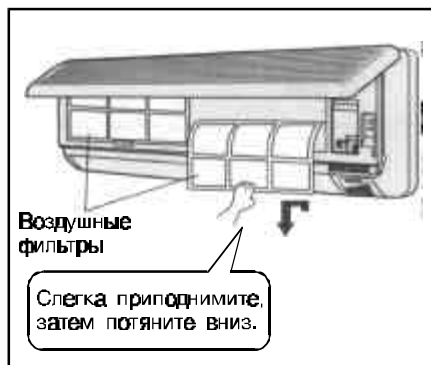

3 Возьмитесь за выступы воздушного фильтра и потяните.

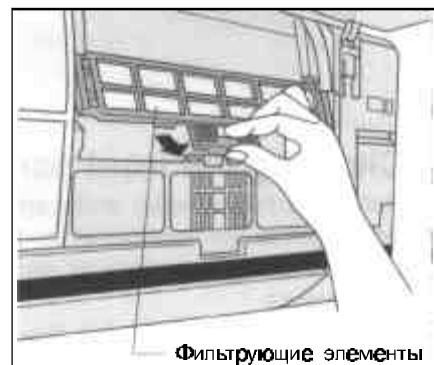

■ Удаление фильтрующих элементов воздушного фильтра

1 Откройте рамку фильтра, чтобы вставить новые фильтры

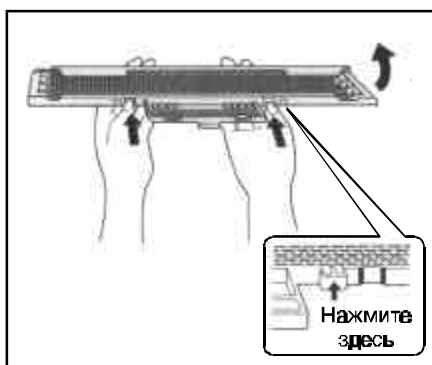

2 Вставьте новые фильтрующие элементы. (Убедитесь, что маркировка "FRONT" обращена к Вам). См. стр. 8.



3 Нажмите до щелчка.

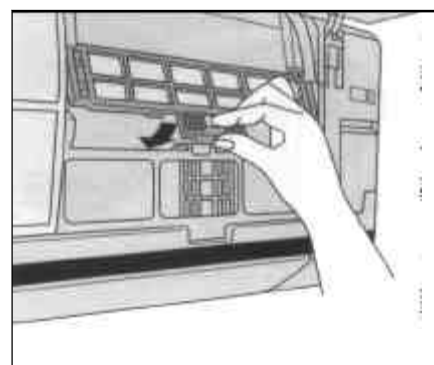

- Закройте лицевую панель после замены фильтрующих элементов.

Проверка перед началом сезона

■ Выходящий воздух холодный (тёплый) ?

Если спустя 15 минут после включения разница между температурой со стороны входящих и выпускных отверстий составляет 8°C или более при нагреве, то кондиционер работает нормально

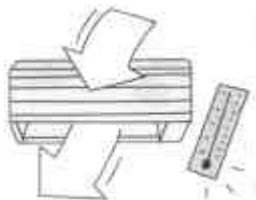

■ Нет ли помех со стороны воздухозаборных и выпускных отверстий ?



■ Не испортились ли батарейки в пульте ДУ ?

Если на дисплее пульта ДУ мигает знак , или индикация на дисплее бледная, следует заменить батарейки (страница 9)

Если кондиционер не используется в течение длительного периода времени

1 Для осушения внутренних частей кондиционера включите его на 2-3 часа в режим Вентиляция.

2 Выключите выключатель питания, затем выньте вилку из сетевой розетки.

Замечание: Если перед этим не выключить кондиционер при помощи пульта ДУ, то при последующем включении в розетку кондиционер сразу начнет работать (из-за наличия функции автоматического пуска).

3 Выньте батарейки из пульта ДУ.

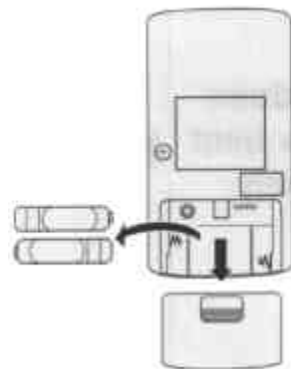

Рекомендуемые проверки





- Кондиционер становится загрязненным после эксплуатации в течение нескольких сезонов, что приводит к снижению производительности.
- В зависимости от условий эксплуатации, загрязненный кондиционер может выделять неприятный запах, а также грязь может проникнуть в дренажные каналы.

Рекомендуется проводить ежегодные проверки в дополнение к регулярной очистке.
Обратитесь за консультацией к дилеру

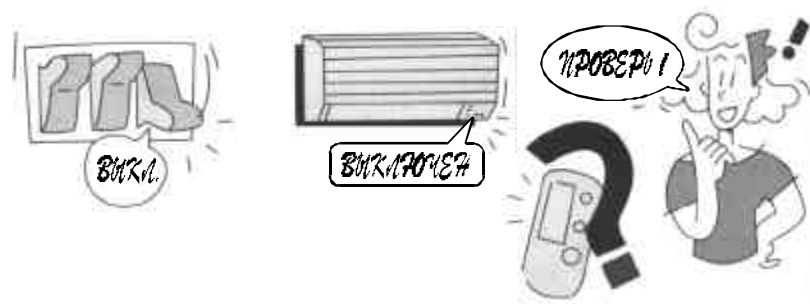
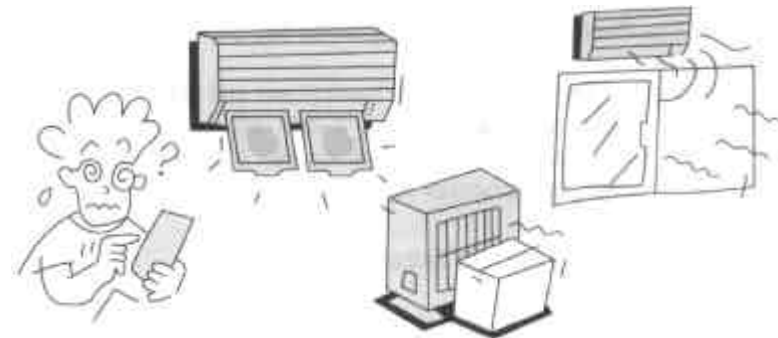
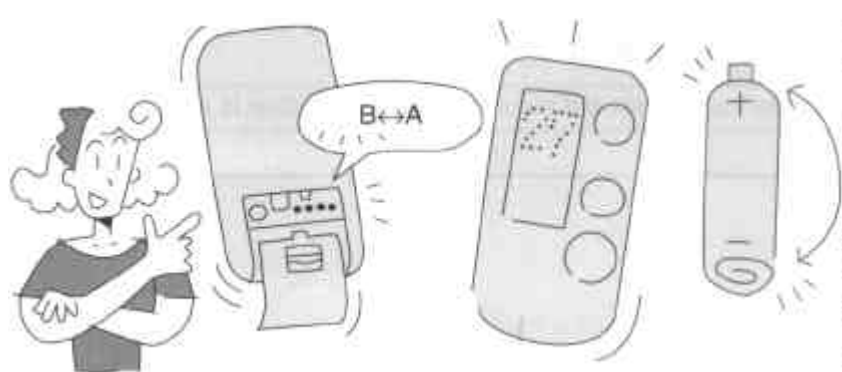
Устранение неисправностей

(Перед вызовом мастера сервисного центра проверьте кондиционер в соответствии со списком проверок на стр. 22 и 23).

Проблема ?	Проверьте
<p>Кондиционер не работает</p>	<ul style="list-style-type: none"> ■ Выключен ли защитный автомат или перегорел плавкий предохранитель ? ■ Вставлена ли сетевая вилка в розетку ? ■ Включен ли выключатель питания ? ■ Правильно ли работает таймер (см. стр. 14) ? 
<p>Кондиционер неэффективно охлаждает или нагревает воздух</p>	<ul style="list-style-type: none"> ■ Правильно ли установлена температура (см. стр. 11) ? ■ Чистые ли воздушные фильтры (см. стр. 18) ? ■ Не загорожены ли воздухозаборные и выпускные отверстия ? ■ Закрыты ли все окна и двери ? ※ Измерьте разницу температур. Если спустя 15 минут после включения разница между температурой со стороны воздухозаборных и выпускных отверстий составляет 8°C или более при охлаждении и 14°C или более при нагреве, то кондиционер работает нормально. 
<p>Кондиционер не воспринимает сигналы пульта ДУ, или индикация на дисплее пульта ДУ бледная или отсутствует</p>	<ul style="list-style-type: none"> ■ Установлен ли переключатель сигнала в положение "B" (см. стр. 7) ? ■ Не разрядились ли батареи (см. стр. 9) ? ■ Вставлены ли батареи с соблюдением полярности ⊕ и ⊖ ? 

Проблема ?	Объяснение
<p>Воздух из кондиционера выходит не сразу</p>	<ul style="list-style-type: none"> ● При Охлаждении, при Осушении (Автоматическая скорость вентилятора). Воздух не будет выходить в течение примерно 40 секунд. Кондиционер сконструирован таким образом, чтобы не пропускать запах табака, пищи и тела вместе с охлаждаемым воздухом. ● При нагреве (Светодиод POWER мигает). Это предусмотрено для того, чтобы предотвратить выход холодного воздуха. Пожалуйста, подождите. 
<p>Кондиционер внезапно выключается</p>	<ul style="list-style-type: none"> ● При Охлаждении, при Осушении (Автоматическая скорость вентилятора). Вентилятор внутреннего блока останавливается на 60 секунд и повторно включается на 30 секунд для проверки температуры в помещении. Всякий раз, когда температура достигает заданной, кондиционер начинает снова работать. ● При нагреве (Светодиод POWER мигает). Когда температура наружного воздуха низкая и влажность высокая, на наружном блоке кондиционера образуется наледь. Светодиод POWER мигает, пока наледь не разморозится. Пожалуйста, подождите, размораживание может занять не более 10 минут. 
<p>Из кондиционера выходит туман</p>	<p>При охлаждении воздуха в помещении возможно образование конденсата.</p> 
<p>Слышен шум</p>	<ul style="list-style-type: none"> ● Звук шипения слышен во время размораживания или когда прекращена работа кондиционера. Это происходит потому, что хладагент внутри кондиционера перетекает в противоположном направлении. ● Кондиционер будет расширяться или сужаться из-за изменения его собственной температуры, вызывая звуки потрескивания. ● Звук перетекающей воды возникает из-за перетекания хладагента внутри кондиционера. 
<p>В наружном блоке кондиционера образуется пар и вытекает вода</p>	<p>Во время размораживания наледь превращается в воду и пар.</p> 

Возникла проблема ?

(Немедленно обратитесь в сервисный центр)

Срочно обратитесь в сервисный центр при возникновении следующих проявлений

- Аномальный звук при работе кондиционера
- Вытекание воды из внутреннего блока
- Вода или посторонние предметы в пульте ДУ
- Переключатели или кнопки не работают
- Выделяется запах гари
- Часто перегорают пробки или отключаются защитные автоматы в электрощите
- Шнур питания и сетевая вилка становятся необычно теплыми

Выключите выключатель питания и выньте вилку из розетки электросети.

- Светодиод таймера TIMER мигает и светятся три буквы.

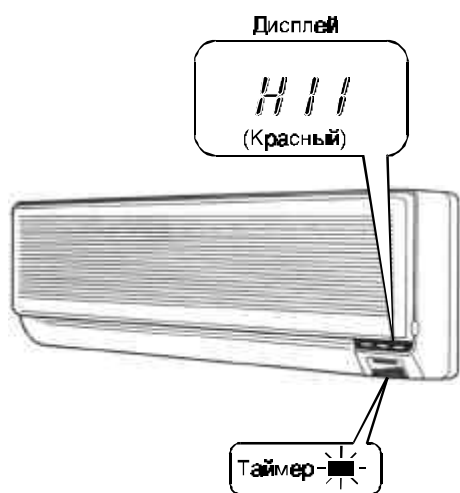

- Мигание означает отклонение от нормальной работы. Проверьте дисплей и обратитесь за консультацией в авторизованный сервисный центр.
- После проверки дисплея выключите выключатель питания и выньте вилку из розетки электросети.
- В зависимости от того, какие 3 знака высвечены на дисплее, временно работа кондиционера может быть продолжена.

Обозначения, позволяющие временно пользоваться кондиционером	Возможная временная работа в режиме	Описание работы
H23	Охлаждение	Аварийный режим работы с ограниченными функциями
H27 H28	Нагрев Охлаждение	

● Временная работа

1. Нажмите кнопку **MODE** и выберите **Нагрев** или **Охлаждение**
2. Нажмите кнопку работы **OFF/ON** (при этом слышны 4 звуковых сигнала).
 - ※ Используйте этот режим работы временно, до проведения необходимого ремонта

Полезная информация

Пульт дистанционного управления не работает

Если пульт ДУ не работает или потерян, установите режим автоматической работы кондиционера. Все установки в этом режиме автоматические, регулировать температуру невозможно.



Удержите переднюю панель за два фиксатора и потяните её. (Установите на место после включения кондиционера)

1 Включите выключатель питания (ON)

1 Нажмите кнопку автоматической работы

Светодиод POWER мигает до выбора режима работы.



■ Для отмены автоматического режима

Нажмите кнопку автоматической работы ещё раз (Светодиод POWER погаснет).

Включение и выключение звукового сигнала

■ Выключение звукового сигнала

Нажмите кнопку AUTO в течение 10 секунд или более

■ Включение звукового сигнала

Нажмите кнопку AUTO ещё раз в течение 10 секунд или более.

Пропало напряжение питания

● Напряжение питания пропало во время работы.

■ Если произошел сбой в электропитании, кондиционер продолжит работать при возобновлении питания в том режиме и с тем же направлением воздушного потока, в котором кондиционер работал до сбоя, будто бы работа не была остановлена.

■ При повторном запуске наружный блок кондиционера начнет работать спустя 3 минуты.

● Напряжение питания пропало после установки таймера.

Установка таймера отменится. (Светодиод Timer на кондиционере погашен.) Установите таймер снова после возобновления электропитания.

(Пример) Напряжение пропало после установки таймера ON-Timer.

1 Нажмите кнопку ON-TIMER

2 Нажмите кнопку SET

(Загорелся светодиод Timer на кондиционере.)

Гроза и молнии

Всегда, когда идет гроза, прекратите использование кондиционера, чтобы он не вышел из строя. Выключите выключатель питания и выньте вилку из розетки электросети.

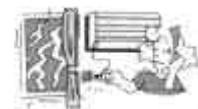

Отклонения напряжения в электросети

Наружный блок часто отключается при колебаниях напряжения в электросети. Обратитесь в сервисную службу.