

USER'S MANUAL

CENTRAL CONTROL (CENTER CONSOLE) SC-SL3NA-AE, SC-SL3NA-BE



SC-SL3NA-AE SC-SL3NA-BE (with Calculating Function)

USER'S MANUAL

CENTRAL CONTROL SC-SL3NA-AE, SC-SL3NA-BE

MANUEL DE L'UTILISATEUR

CONSOLE CENTRALE SC-SL3NA-AE, SC-SL3NA-BE

ANWENDERHANDBUCH

Hauptsteuerpult SC-SL3NA-AE, SC-SL3NA-BE

ISTRUZIONI PER L'USO

CONSOLE CENTRALE SC-SL3NA-AE, SC-SL3NA-BE

MANUAL DEL PROPIETARIO

CONSOLA CENTRAL SC-SL3NA-AE, SC-SL3NA-BE

GEBRUIKERSHANDLEIDING

CENTRALE CONSOLE SC-SL3NA-AE, SC-SL3NA-BE

MANUAL DO UTILIZADOR

CENTER CONSOLE SC-SL3NA-AE, SC-SL3NA-BE

ΟΔΗΓΙΕΣ ΧΡΗΣΗΣ

ΚΕΝΤΡΙΚΗ ΚΟΝΣΟΛΑ SC-SL3NA-AE, SC-SL3NA-BE

РУКОВОДСТВО ПО ЭКСПЛУАТАЦИИ

ЦЕНТРАЛЬНЫЙ КОНТРОЛЛЕР SC-SL3NA-AE, SC-SL3NA-BE

KULLANIM KILAVUZU

MERKEZİ KONSOL SC-SL3NA-AE, SC-SL3NA-BE

使用说明书

中央控制台 SC-SL3NA-AE, SC-SL3NA-BE

ENGLISH

FRANÇAIS

DEUTSCH

ITALIANO

ESPAÑOL

NEDERLANDS

PORTUGUÊS

ΕΛΛΗΝΙΚΑ

РУССКИЙ

TÜRKÇE

中国語



This center console complies with EMC Directive 89/336/EEC, 91/263/EEC, 92/31/EEC, 93/68/EEC, 2004/108/EC, LV Directive 2006/95/EC.

Cette console centrale est conforme à la Directive EMC: 89/336/EEC, 91/263/EEC, 92/31/EEC, 93/68/EEC, 2004/108/

э сon la directiva EMC: 89/336/C, 93/68/EEC, 2004/108/EC, LV

Dieses Hauptsteuerpult erfüllt die EMC Direktiven 89/336/EEC, 91/263/EEC, 92/31/EEC, 93/68/EEC, 2004/108/EC, LV Direktiven 2006/95/EC.

Questa console centrale è conforme alla Direttiva EMC: 89/336/EEC, 91/263/EEC, 92/31/EEC, 93/68/EEC, 2004/108/EC, LV Direttiva 2006/95/EC.

Esta consola central está em conformidade com a Directiva EMC 89/336/EEC 91/263/EEC, 92/31/EEC, 93/68/EEC, 2004/108/EC, e a Directiva LV 2006/95/EC.



Большая библиотека технической документации
<http://splitoff.ru/tehn-doc.html>
каталоги, инструкции, сервисные мануалы, схемы.

Thank you very much for employing the Central Control of Mitsubishi Heavy Industries, Ltd.

Before using, read through this instruction manual for proper operation. After reading through it, carefully store it for future reference. If any trouble should occur during operation, it will be helpful. Also, read through the instruction manual which is attached to the air conditioner.

ENGLISH

Table of contents

■ Safety Precautions	2
■ Introduction	
Overview	4
Names and Functions of Parts.....	4
Blocks, Groups.....	4
Startup Screen	5
Quick Reference Chart for Operations	6
Main Menu	7
System Configuration Screen	8
All Blocks Display	9
Icons.....	10
Changeover Confirmation Screen.....	10
■ Operation	
Time & Date Setting.....	11
Group Definition	11
Block Definition	13
Group Operation Settings	15
Multiple Groups Operation Settings	18
Group Batch Operation	19
Schedule Settings	20
Viewing Detailed Unit Information	24
Calculating Settings (SC-SL3NA-BE only).....	25
■ Convenient Functions	
Entering Numbers and Characters.....	26
Function Settings	27
Corrections for Power Outages	28
Using USB Memory.....	28
Viewing Alarm History	30
System Information	30
Help.....	30
■ Maintenance.....	31
■ Shut Down.....	31
■ Troubleshooting.....	32
■ Installation	34
■ After Sales Service	34

■ PRECAUTIONS FOR WASTE DISPOSAL

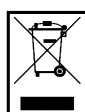





Your central control may be marked with this symbol. It means that waste electrical and electronic equipment (WEEE as in directive 2002/96/EC) should not be mixed with general household waste. Central control should be treated at an authorized treatment facility for re-use, recycling and recovery and not be disposed of in the municipal waste stream. Please contact the installer or local authority for more information.





This symbol printed in the batteries attached to your central control is information for end-users according to the EU directive 2006/66/EC article 20 annex II.

Batteries, at their end-of-life, should be disposed of separately from general household waste. If a chemical symbol is printed beneath the symbol shown above, this chemical symbol means that the batteries contain a heavy metal at a certain concentration. This will be indicated as follows: Hg:mercury(0.0005%) , Cd:cadmium(0.002%) , Pb:lead(0.004%)
Please, dispose of batteries correctly at your local community waste collection or the recycling center.

Safety Precautions

- Before starting to use the central control, read these “Safety precaution” carefully to ensure proper operation of the central control.
- The safety precautions are classified as “ **DANGER**” and “ **CAUTION**”. Precautions as shown in the column “ **DANGER**” indicate that improper handling could have serious consequences like death, serious injury, etc. “ **CAUTION**” might pose a serious problem, depending on the circumstances. Please observe these precautions with great care, since they are essential to your safety.
- Symbols which appear frequently in the text have the following meaning:

	Strictly prohibited.		Observe instructions with great care.		Provide positive earthing.
---	----------------------	---	---------------------------------------	---	----------------------------

- When you have read the instruction manual, please keep it near at hand for consultation. If someone else takes over as operator, make sure that the manual is also passed on to the new operator.

■ INSTALLATION PRECAUTIONS

DANGER

The central control must be installed by your dealer or a qualified professional.



It is not advisable to install the central control yourself, as faulty handling may cause electric shock or fire.

CAUTION

Make sure to perform grounding work.



Do not connect the ground wire to any gas pipes, water pipes, lightning conductors or a ground wire connected to telephones. Incomplete grounding may cause electric shock.

Depending on the place of installation, a leakage breaker may be necessary.



If a leakage breaker is not installed, electric shock may happen. Consult your dealer.

■ OPERATION PRECAUTIONS

DANGER

If the central control is damaged with water due to a natural disaster such as a flood or a typhoon, consult your dealer.



Operating the central control under such conditions may lead to failure, electric shock and/or fire.



If the central control is under abnormal conditions, stop the operation, turn the power supply switch off and consult your dealer.

Continuing operating the central control under abnormal conditions may lead to failure, electric shock and/or fire.

CAUTION

Do not handle with wet hands.



This may cause an electric shock or failure.

Do not pull the connecting wire.



If the core wire is disconnected, it could cause a short-circuit.

Do not wash the central control with water.



It may cause electric shock or failure.

Discharging static electricity through the unit could cause a break-down.

Before starting operation, touch a grounded metal object and discharge any static electricity.

If the screen freezes frequently, it is recommended to attach an antistatic sheet or similar object.

■ PRECAUTIONS FOR RELOCATION OR REPAIR

⚠ DANGER

Never modify or disassembling the central control. If it requires service, consult your dealer.



If servicing is inadequate, electric shock and/or fire may occur.

If it is required to relocate the central control, consult your dealer.



Improper installation of the central control may cause electric shock and/or fire.

The energy consumption calculated by this unit does not conform to OIML, and there are no guarantees concerning the results of the calculations.

This unit calculates only energy consumption distribution (gas, electric power). You need to calculate the air- conditioning rates.

Warning

This is a class A product. In a domestic environment this product may cause radio interference in which case the user may be required to take adequate measures. This unit is not a domestic use.

Introduction

Overview

Central controls are made to collectively control air conditioning indoor units. All the controls such as unit monitoring, operation, settings and scheduling can be done on the touch panel.

Names and Functions of Parts

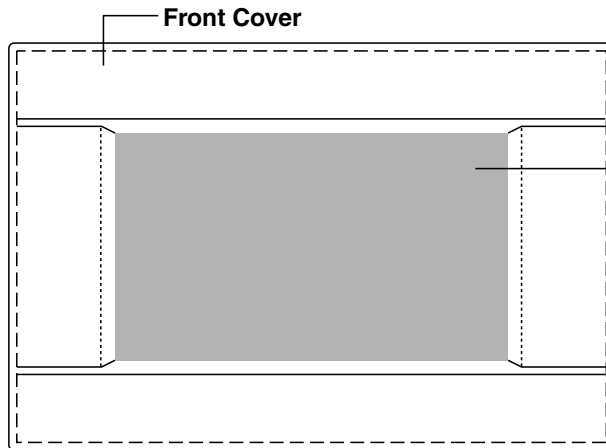

Color LCD Display

The screens are displayed here. Operations are performed by touching it with a finger.

Reset switch

Press the switch that is placed innermost of small hole at the lower side of this cover, using a straight clip or similar tool.

The screen may be locked depending on the static charge or external noise, etc, but there is not trouble. In this case, the screen can be returned to normal display by pressing a reset switch.

USB Memory Slot

Insert the USB memory from the bottom.

Warning!

Do not insert any USB device other than bundled USB memory.

Blocks, Groups

[Example of Connections]

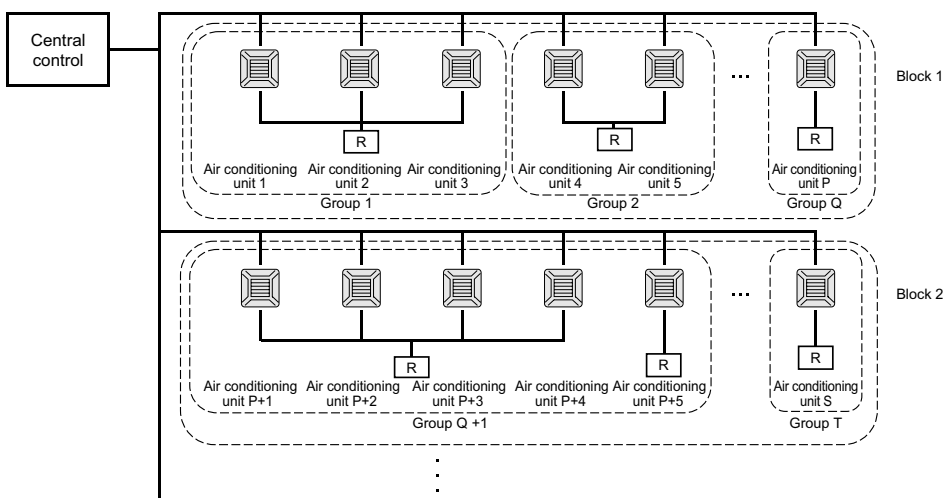

- A maximum of 16 air conditioning units can be set up in one group.
- Do not use one remote controller for different groups of air conditioning units.
- A maximum of 9 groups can be set up in one block.
- A maximum of 16 blocks can be set up.

: Remote controller

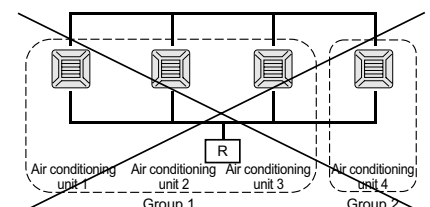

Startup Screen

[Startup Screen]



This screen is displayed at startup.
After a brief time, the following screen is displayed.

[Information Screen]



Note

It is not possible to do any setting when information screen is displayed.

• ALL GROUPS Display



This display appears the first time the unit starts up or when block have not been registered. Make the initial settings in the following order.

- ☞ Time & Date Setting page 11
- ☞ Group Definition page 11
- ☞ Block Definition page 13

* Once blocks are registered, it is very convenient because the status of all groups can be viewed on a single screen.

• ALL BLOCKS Display

When blocks have been registered, this display appears.

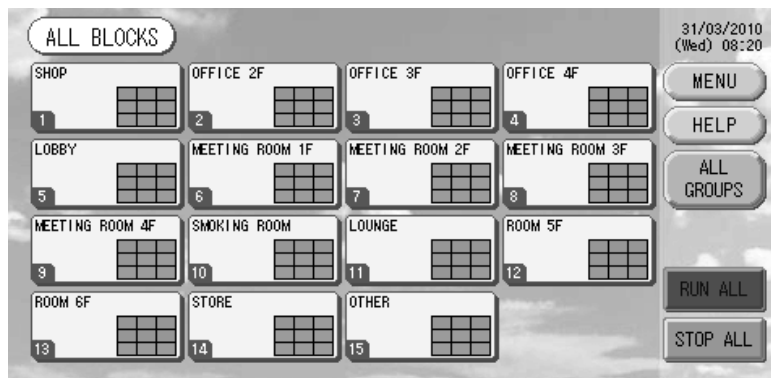

Note

It may take time for the settings to be read into the unit. Do not perform any operations until all the groups that have been set are displayed.

Quick Reference Chart for Operations

Initial settings	Date & time	Page 11 (Time & Date Setting)
	Groups	Page 11 (Group Definition)
	Blocks	Page 13 (Block Definition)
Viewing status	All blocks	Page 9 (All Blocks Display)
	All groups	Page 17 (ALL GROUPS screen)
	Each group	Pages 15 & 17 (Group Operation Settings : GROUP(PANEL) & GROUP(LIST) screen)
	Each unit	Page 24 (Viewing Detailed Unit Information)
Group operation		Page 15 (Group Operation Settings)
Multiple groups operation		Page 18 (Multiple Groups Operation Settings)
Batch operation		Page 19 (Group Batch Operation)
Setting and checking schedules		Page 20 (Schedule Settings)
Making calculating settings (SC-SL3NA-BE only)		Page 25 (Calculating Settings)
Entering numbers and characters		Page 26 (Entering Numbers and Characters)
Using convenient functions		Page 27 (Function Settings)
		Page 28 (Corrections for Power Outages)
		Page 28 (Using USB Memory)
		Page 30 (System Information)
Alarm history		Page 30 (Viewing Alarm History)
Further Information		Page 30 (Help)

[Password Input Screen]

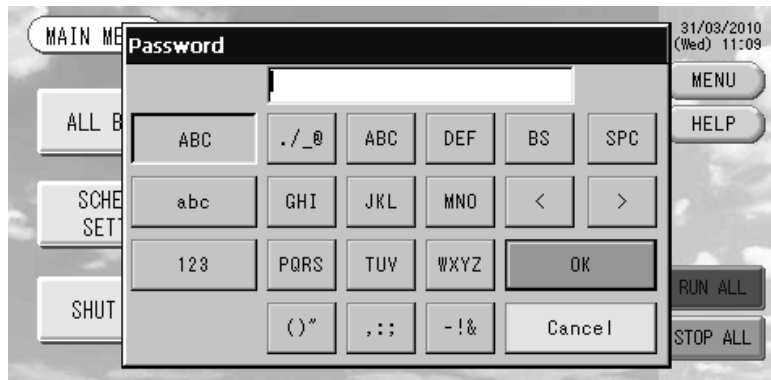

(*) Password

- The password of SC-SL3NA-AE is SLNA.
 - The password of SC-SL3NA-BE is SLNB.
- It is not possible to change the password.

Main Menu

When the MENU button is pressed, the screen switches to the one shown below.

Please enter your password (*) after you press the SCHEDULE SETTING, SYSTEM CONFIG., SHUT DOWN, FUNCTION SETTING or IMPORT EXPORT button.

(*) Refer to page 6.

ALL GROUPS button

Displays all group names and status in a list.

👉 page 17

ALL BLOCKS button

Displays a list of the names and status of all blocks in a panel.

👉 page 9

CHANGE ALL button

Switches the screen for changing group batch operation settings.

👉 page 19

Date and Time display

31/03/2010
(Wed) 08:35

MENU

HELP

HELP button

Opens the screen for viewing detailed information on the display content and operations.

👉 page 30

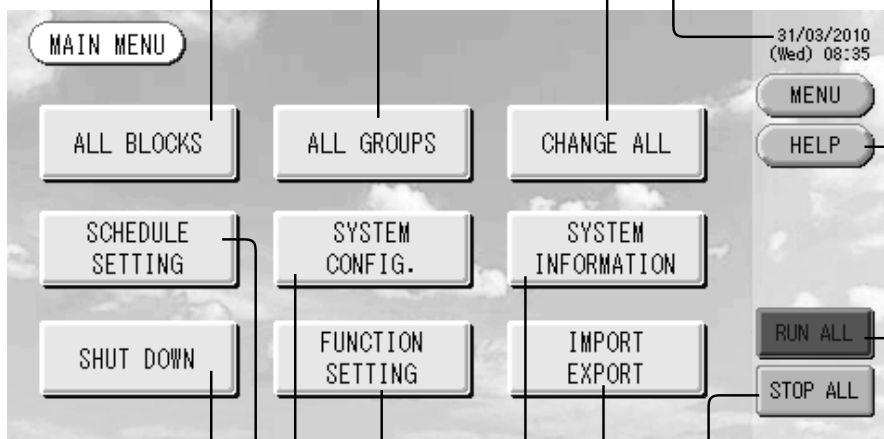

SHUT DOWN button

When it is known that there will be a power outage, this button saves the settings.

👉 page 31

SCHEDULE SETTING button

Switches the screen for setting air conditioning operation schedules. (If you have not set a group, this button is invalid.)

👉 page 20

SYSTEM CONFIG. button

Switches the screen for making group and block settings, date and time settings and accounting settings (SC-SL3NA-BE only) as well as viewing the alarm history.

👉 page 8

FUNCTION SETTING button

Switches the screen for making backlight settings and function settings.

👉 page 27

RUN ALL button

Starts running for groups set up for batch operation.

👉 page 19

STOP ALL button

Stops running for groups set up for batch operation.

👉 page 19

(Settings can also be made for groups not set up for batch operation.)

👉 page 11 ①

👉 page 12 ⑤⑥

IMPORT EXPORT button

Switches the screen for saving settings and outputting monthly data.

👉 page 28

SYSTEM INFORMATION button

Displays the central control version number and number of units registered.

👉 page 30

System Configuration Screen

This is displayed when the SYSTEM CONFIG. button is pressed on the Main Menu.

☞ page 7

UNIT DEFINITION button

Switches the UNIT DEFINITION screen.

(SC-SL3NA-BE only)

☞ page 25

GROUP DEFINITION button

Switches the GROUP DEFINITION screen.

☞ page 11

BLOCK DEFINITION button

Switches the BLOCK DEFINITION screen.

☞ page 13

ACCOUNTING PERIOD button

Switches the ACCOUNTING PERIOD TIME screen. (SC-SL3NA-BE only)

☞ page 25

TIME&DATE SETTING button

Switches the TIME & DATE SETTING screen.

☞ page 11

MENU button

Returns to the MAIN MENU.

☞ page 7

Date and Time display

HELP button

Opens the screen for viewing detailed information on the display content and operations.

☞ page 30

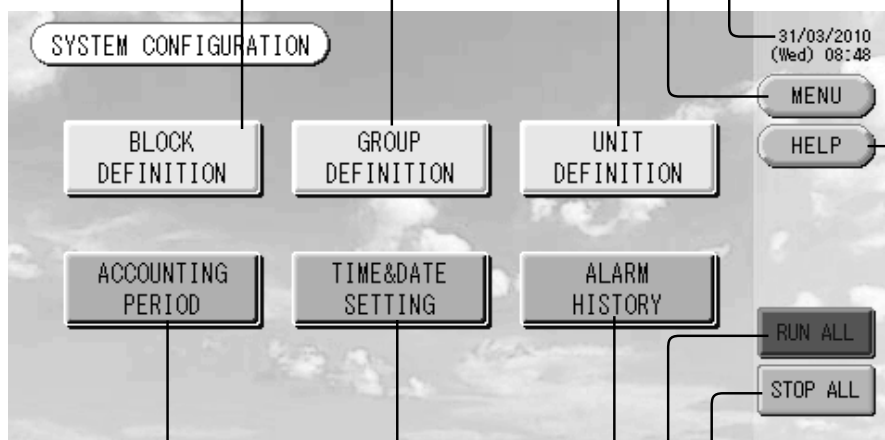

STOP ALL button

Stops running for groups set up for batch operation.

☞ page 19

(Settings can also be made for groups not set up for batch operation.

☞ page 11 ①

☞ page 12 ⑤⑥

RUN ALL button

Starts running for groups set up for batch operation.

☞ page 19

ALARM HISTORY button

Displays the Alarm History of the units.

☞ page 30

All Blocks Display

This is displayed when the ALL BLOCKS button is pressed on the MAIN MENU. page 7
 The names and the status of all blocks are displayed in the panels. Unestablished blocks or blocks without any groups are not displayed. If a block button is pressed, the GROUP (PANEL) screen is displayed.

page 15

Time and Date display

MENU button
Returns to the MAIN MENU. page 7

HELP button
Opens the Help. page 30

ALL GROUPS button
Displays all groups. page 17

RUN ALL button
Starts running for groups set up for batch operation. page 19

STOP ALL button
Stops running for groups set up for batch operation. page 19

* Settings can also be made for groups not set up for batch operation.

page 11 ①

page 12 ⑤⑥

• Individual Block Displays

Block name

Block number

Each group status display
The colors 1 – 9 show the status of the groups. As shown in the right figure, it is arranged from small group number. The colors have the following significance.

1	2	3
4	5	6
7	8	9

(Red) Running
 (Green) Stopped
 (Yellow) Malfunction
 (Blue) Communication error
 (Gray) No groups

Filter Sign and Maintenance Indicator
 Displayed when at least one group needs the cleaning of the filters or maintenance. page 10

Icons

(1) Unit icon

The unit status is shown by colors.



(Red) Running (when at least one unit is running)



(Green) Stopped (when all units are stopped)



(Yellow) Malfunction of one or more units



(Blue) Communication error with one or more units

(2) Filter sign

If at least one air conditioning unit in a block or group needs filter maintenance, this indicator lights up. When this happens, clean the filters.



(3) Maintenance Indicator

When the maintenance indicator is lit for at least one air conditioning unit in a block or group, the maintenance indicator is displayed. If the maintenance indicators are off on all units, the maintenance indicator turns off. Contact the shop where the units were purchased if this indicator is on.



(Gray) Inspection, Inspection 1, Inspection 2



(Yellow) Backup operation (Inspection 3)

(4) Scheduling

This shows the groups that are the targets of the current day's schedule.



(5) Air direction

This shows the status of louver operation.



Swinging
(AUTO)



Position 1
(STOP 1)



Position 2
(STOP 2)



Position 3
(STOP 3)



Position 4
(STOP 4)

(6) Unit states

The unit status is shown by figures.



Error stop (One or more units have been stopped because of malfunction.)
Please contact the shop where the unit was purchased.



Demand (The external signal is input to the demand terminal.  page 12)

The target unit will switch to fan mode and remote controller operations are prohibited. When the external signal is cancelled, the setting will return.



Emergency stop (The external signal is input to the emergency stop terminal.)

All connected units stop and are prohibited operation. When the emergency stop signal is cancelled, the remote controller lock/unlock setting will be reverted but the units remain stopped. If schedule setting was done, the units start operation according to the set schedule.

Changeover Confirmation Screen

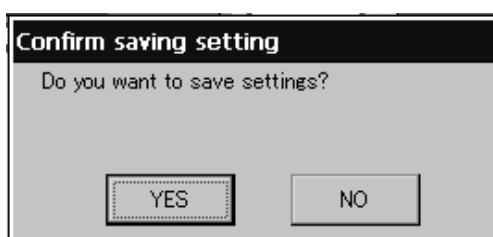

This is a screen for confirming the changes to various settings. The text displayed varies according to the screen called up, but the operation is as follows.

Press the Yes button to save the settings and to exit. Press the No button to exit without saving your settings.

Operation

Attention

A static electric discharge to the unit could cause a break-down.

Before performing operations, touch a grounded metal object and discharge any static electricity.

Time & Date Setting

1. Press the MENU button and then press the SYSTEM CONFIG. button. page 7
2. Press the TIME&DATE SETTING button on the SYSTEM CONFIGURATION screen. page 8

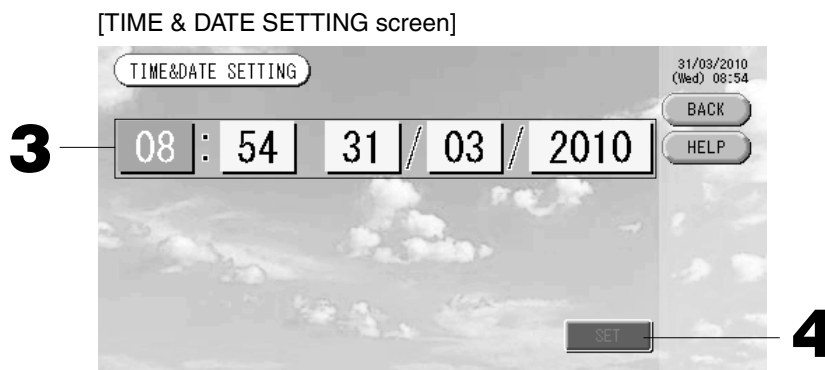

3. Press the Year, Month, Day and Time buttons.

Input the current time and date. page 26

4. Press the SET button, and press the Yes button on the confirmation screen.

The specified date and time are set at the 00 seconds. When you do not want to make the setting, press the No button.

Note

- If the BACK button is pressed, it will return you to the SYSTEM CONFIGURATION screen.
- It is unnecessary to reset the time and date for power outages lasting less than 48 hours.

Group Definition

- ① Selecting the groups to register and display the registered units

1. Press the SYSTEM CONFIG. button on the MAIN MENU.

page 7

2. Press the GROUP DEFINITION button on the SYSTEM CONFIGURATION screen. page 8

The GROUP DEFINITION screen is displayed.

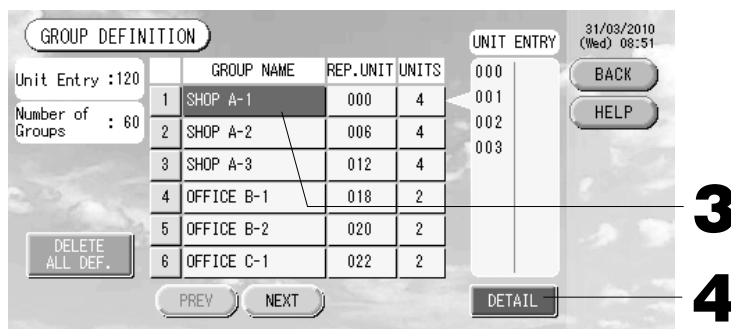

[Initial GROUP DEFINITION screen]

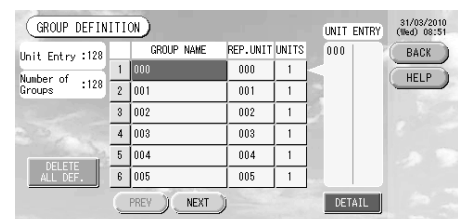

Initial GROUP DEFINITION screen may vary according to the transmission method.
(Example for previous setting)

1 - 00
SuperLink No. Unit address
(Example for new setting) 005
Unit address

One indoor unit is registered with one group on the initial screen previously.

When registering the indoor unit to other groups, register it with other group after deleting it from the group, and moving it in the list of ALL UNITS.

3. Select a group name.

When adding a group, press an empty group name area. When changing the settings for a registered group, press that group name. The selected group is reverse highlighted. To change the page, press the PREV or NEXT button.

4. Press the **DETAIL** button.

The **GROUP DEFINITION DETAILS** screen is displayed.

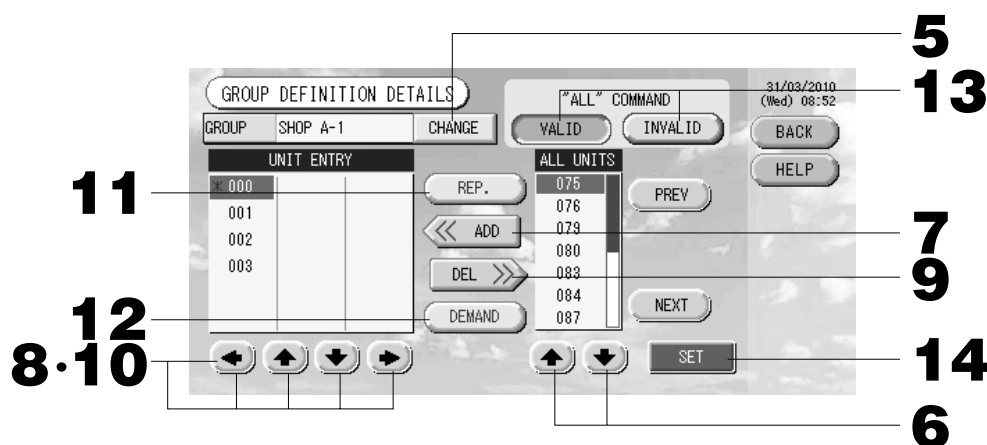

② Registering and changing the Group Name being set

5. Press the **CHANGE** button.

Enter the name for the group. page 26

③ Adding and deleting units making up the group

<When adding units>

6. or directly press a unit name to select the unit from the list of **ALL UNITS**.

To change the page, press the **PREV** button or the **NEXT** button.

7. Press the **ADD** button.

The selected unit is added to the list of **UNIT ENTRY** and deleted from the list of **ALL UNITS**.

<When deleting units>

8. or directly press a unit name to select the unit from the list of **UNIT ENTRY**.

9. Press the **DEL** button.

The selected unit is deleted from the list of **UNIT ENTRY** and moved to the list of **ALL UNITS**.

④ Setting the representative unit and demand

10. or directly press a unit name to select the unit from the list of **UNIT ENTRY**.

11. Press the **REP.** button.

That unit is set as the representative unit, and an asterisk is placed to the left of its name in the display.

- Representative unit: unit for which the status is shown when the group is displayed

12. Press the **DEMAND** button.

That unit is set as the for demand operation, and a "D" is placed to the right of its name in the display.

- Demand: a unit that switches to fan mode and then cannot be operated from the remote controller when there is an external demand input.

Note

By the demand input, it is possible to save on power costs in summer by reducing the power consumption. Operation of the unit when demand input is released, is conformed to nearest schedule before release time of the day.

In case of that schedule of the day is not set, the unit is for the operation mode and remote controller permission prohibited setting which is just before the demand input.

⑤ Setting and unsetting batch operation for the group

13. Press the **VALID** or **INVALID** button.

- **VALID**: group set up for batch operation
- **INVALID**: group not set up for batch operation

⑥ Saving the settings

14. Press the **SET** button. Press the **Yes** button on the confirmation screen.

The group settings are saved. When you do not want to save the settings, press the **No** button.

Note

- If the **BACK** button is pressed, it returns to the previous screen.
- 1 to 16 units can be registered in a group.
- When you will delete all group definition, please press the **DELETE ALL DEF.** button and enter your password (*). Press the **Yes** button on the confirmation screen.

Caution

The all schedule settings are deleted too.

(*) Refer to page 6.

Block Definition

Note

Register the group beforehand. page 11

① Selecting the blocks to define and displaying the registered groups

1. Press the **SYSTEM CONFIG.** button on the **MAIN MENU.** page 7

2. Press the **BLOCK DEFINITION** button on the **SYSTEM CONFIGURATION** screen. page 8
The **BLOCK DEFINITION** screen is displayed.

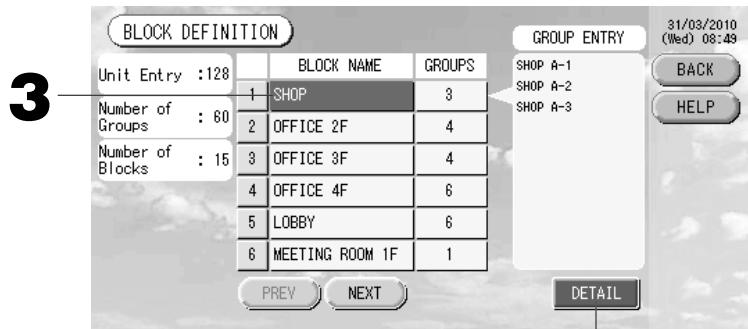

[Initial BLOCK DEFINITION screen]

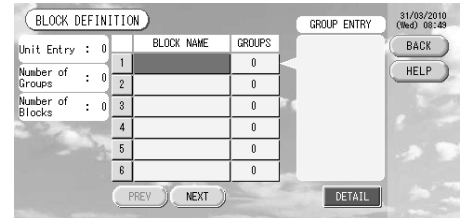

When defining a new block, the block names and registered groups are empty.

3. Select a block name.

When adding a block, select an empty block name area. When changing the settings for a registered block, press that block name. The selected block is reverse highlighted. To change the page, press the **PREV** or **NEXT** button.

4. Press the **DETAIL** button.

The **BLOCK DEFINITION DETAILS** screen is displayed.

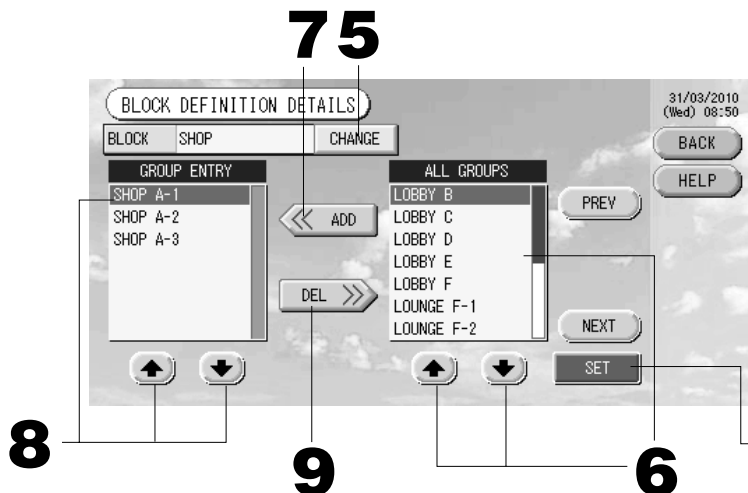

[Initial BLOCK DEFINITION DETAILS screen]

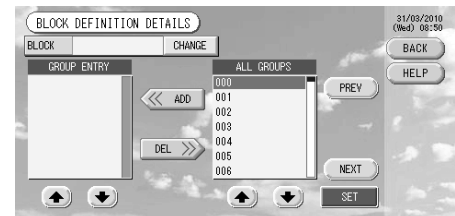

When defining a new block, the block names and group entry area are empty.

② Registering and changing the Block Name being set

5. Press the **CHANGE** button.

Enter the name for the block. page 26

③ Adding and deleting groups registered in a block

<When adding groups>

6. [▲][▼] or directly press the group name to select the group from the list of ALL GROUPS.

When changing the page, press the PREV or NEXT buttons.

7. Press the ADD button.

The selected group is added to the group entry list and deleted from the list of ALL GROUPS.

<When deleting groups>

8. [▲][▼] or directly press the group name to select the group from the list of GROUP ENTRY.

9. Press the DEL button.

The selected group is deleted from the list of GROUP ENTRY and moved to the list of ALL GROUPS.

④ Saving the registrations and changes

10. Press the SET button. Press the Yes button on the confirmation screen.

The block settings are saved. When you do not want to save the settings, press the No button.

Note

- If the BACK button is pressed, it returns to the previous screen.
- 1 to 9 groups can be registered in a block. In addition, the maximum number of blocks is 16.
- If any unconnected indoor units are registered with groups, "Communication Error" is displayed, and it may affect to the communication of the entire system, and may result unintended operation. Be sure not to register unconnected indoor units with groups.
- In the initial setting of GROUP DEFINITION, each indoor unit is registered with each predefined group. However if unconnected indoor units are included, they must be removed from the groups one by one. Therefore, when defining groups newly, deleting all predefined groups once with the "DELETE ALL DEF" button and re-registering only the connected indoor units with the groups is comparatively easier than changing predefined groups individually, and can prevent "Communication Error" from occurring.

Group Operation Settings (Monitor Group Status)

1. Press the **ALL BLOCKS** button on the **MAIN MENU**. Page 7
2. Press the block you wish to set or monitor.

The **GROUP (PANEL)** screen is displayed.

The group name, status, filter sign, maintenance, scheduling, temperature settings and room temperature can be observed.

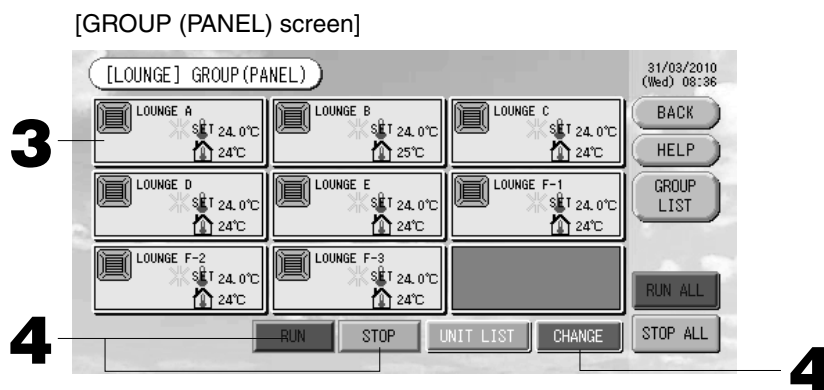

Note

- See Icons for the significance of the icon displays. Page 10
- The running status, operating mode, temperature settings and room temperature are shown for the representative unit. When all units are stopped, stopped status is shown.
- Groups that have the current day's schedule settings show .
- being displayed means that these are lit for one or more units.
- If the **GROUP LIST** button is pressed, the **GROUP (LIST)** is displayed. Page 17
- To display the units in a group, press the **UNIT LIST** button. Page 24

<When running and stopping each group>

3. Press the panel of the group for which settings are to be made.

The panel frame turns blue.

4. **To run units** Press the **RUN** button, and press the **Yes** button on the confirmation screen.

The selected group starts running.

- To stop units** Press the **STOP** button, and press the **Yes** button on the confirmation screen.

The selected group stops running.

When you do not want to set, press the **No** button.

<When making settings and changes on each group>

3. Press the panel of the group for which settings or changes are to be made.

The panel frame turns blue.

4. Press the **CHANGE** button.

The screen for basic group settings is displayed. When the screen changes, no items are selected (the temperature setting is blank). Set only the items that are to be set or changed.

[BASIC GROUP SETTINGS screen]

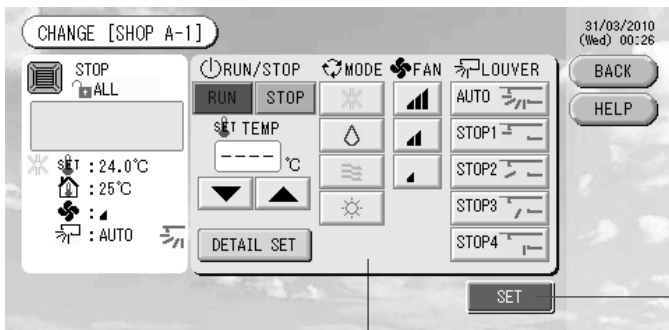

[Auto button enabled in Function Setting]

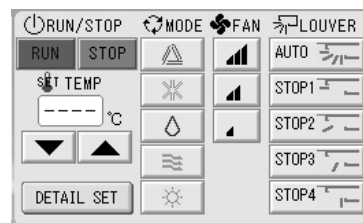

This function can be applied to the outdoor units, which are the cooling / heating free multi KXR, GHP-R series or later and PAC.

5. Press the button for the item to set or change.

- Run/Stop: Press the RUN or STOP button.
With the RUN button is selected, the operation starts, and with the STOP button is selected, the operation stops.
- Temperature setting: press ▲ or ▼.
Set a temperature between 18°C and 30°C.
- Mode: select Auto, Cool, Dry, Fan or Heat by pressing the button.
* Auto Mode can be enabled in the Function Settings. Page 27
- Fan speed: select , , or , and press the button.
 can be enabled in the Function Settings.
- Air direction: select Auto, stop 1, stop 2, stop 3 or stop 4 and press the button.

The unit operates with the maximum fan speed.

6. Press the SET button. Press the Yes button on the confirmation screen.

When you do not want to make the setting or change, press the No button.

■ Settings/changes on the detailed group settings screen.

Prohibiting operations by remote controller settings and filter resets can be carried out on this screen.

Press the DETAIL SET button on the BASIC GROUP SETTINGS screen. Above

The DETAILS GROUP SETTINGS screen is displayed.

[DETAILS GROUP SETTINGS screen]

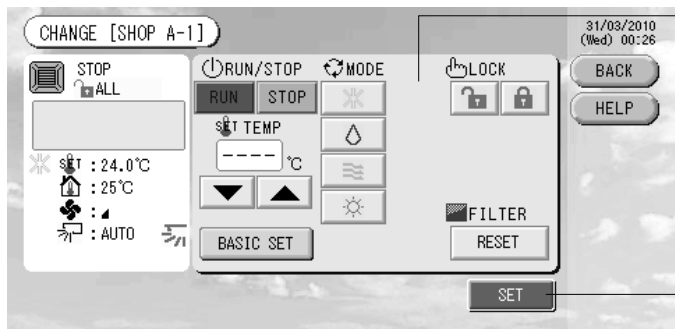

[Individual lock / unlock settings enabled in Function Setting]

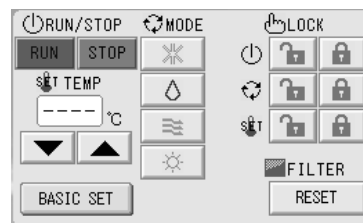

This function can be applied to the indoor units, which are the model KXE4 or later, and to the remote controller, which is the model RC-E1 or later.

5. Press the button for the item to set or change.

- Run/stop, temperature setting and mode are the same as the BASIC GROUP SETTINGS screen.
- LOCK: Press or .
If is pressed, remote controller operations are permitted, and if is pressed, they are prohibited.
- FILTER: if the reset button is pressed, the filter sign turns off.

6. Press the SET button. Press the Yes button on the confirmation screen.

When you do not want to set or change, press the No button.

Note

- If the BACK button is pressed, it returns to the previous screen.
- If individual lock/unlock is enabled in the Function Setting, it is possible to set the remote controller operations to permit or prohibit each item such as run/stop, mode and temperature setting.
- When individual lock/unlock are enabled in the Function Setting, remote controller operations are prohibited if run/stop, mode and temperature setting are all . (Some functions, such as reset of the filter sign have been permitted.)

■ The following method can also be used to set and change operations on each group.

▶ When making settings or changes in the GROUP (LIST) screen

1. Press the **GROUP LIST** button in the **GROUP (PANEL)** screen. Page 15

The GROUP (LIST) screen is displayed.

[GROUP (LIST) screen]

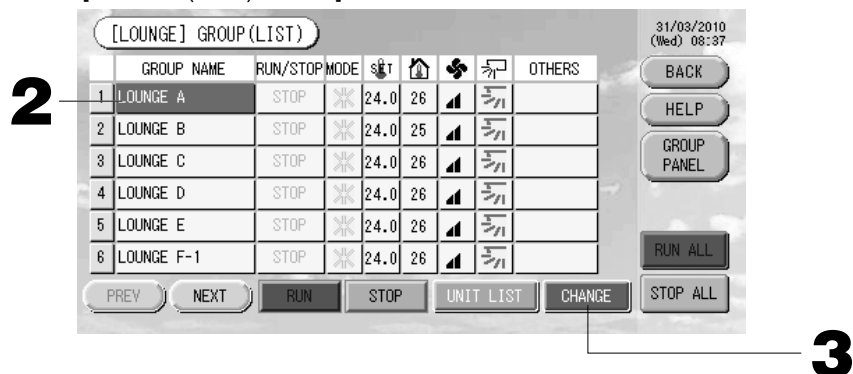

2. Press the name of the group for which settings or changes are to be made.

The group name is reverse highlighted. To change the page, press the PREV or NEXT button.

3. Press the **CHANGE** button.

The screen for basic group settings is displayed. Make the settings or changes. Page 16

Note

- If the BACK button is pressed, it returns to the previous screen.
- Run is indicated when at least one unit is running. Malfunctions are indicated when at least one unit is not in good condition. Stop is indicated when all the units have stopped.
- icon is displayed when at least one unit needs to clean.
- icon is displayed when at least one unit needs the maintenance.
- Operating mode, temperature setting, room temperature, fan speed and air direction show the state of the representative unit.
- Ones which are surrounded by orange frames are the items which operations from the remote controller are prohibited in the group settings.
- If the GROUP PANEL button is pressed, the GROUP (PANEL) screen is displayed. Page 15

▶ When making settings or changes in the ALL GROUPS screen

1. Press the **ALL GROUPS** button on the **MAIN MENU**. Page 7

2. Press the name for the group to set or change.

[ALL GROUPS screen]

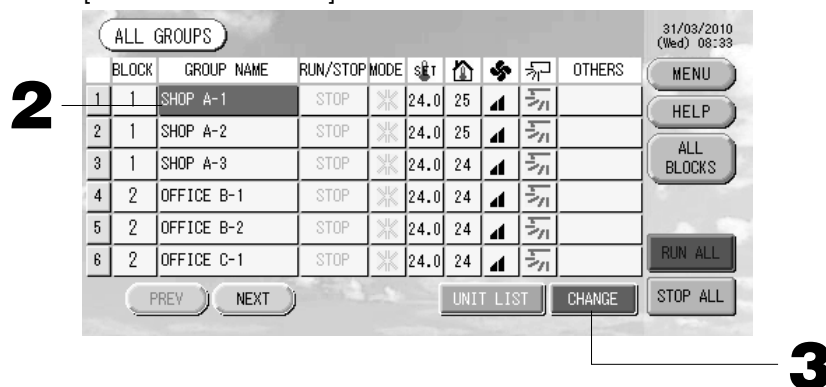

The group name is reverse highlighted.

When the screen switches, the previously selected group name is selected. To change the page, press the PREV or NEXT button.

3. Press the CHANGE button.

The screen for basic group settings is displayed. Make the settings or changes. Page 16

Note

- To display the units in a group, press the UNIT LIST button. Page 24
- To show all blocks, press the ALL BLOCKS button. Page 9
- Ones which are surrounded by orange frames are the items which operations from the remote controller are prohibited in the group settings.
- If the MENU button is pressed, the MAIN MENU is displayed. Page 7

Multiple Groups Operation Settings

This section shows how to operate multiple groups in a same block.

1. Press the ALL BLOCKS button on the MAIN MENU. Page 7

2. Press the block you wish to set.

The GROUP (PANEL) screen is displayed.

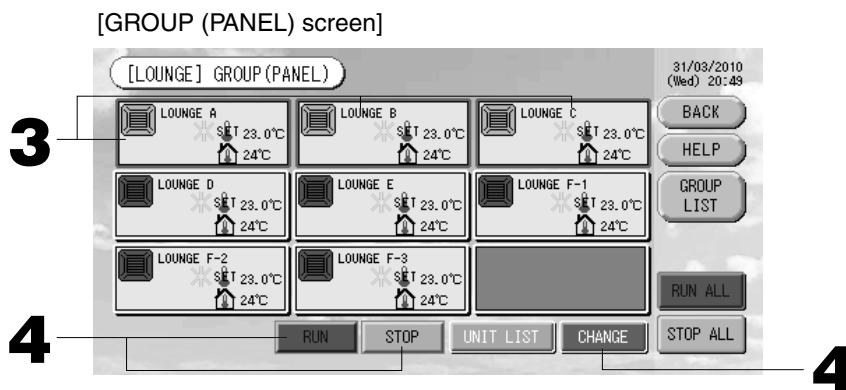

<When running and stopping multiple groups>

3. Press the panels of the groups for which settings are to be made (multiple groups can be selected).

The panel frame turns blue.

When you want to cancel, please press the panel of the group again.

4. To run units Press the RUN button, and press the Yes button on the confirmation screen.

The selected group starts running.

To stop units Press the STOP button, and press the Yes button on the confirmation screen.

The selected group stops running.

When you do not want to set, press the No button.

<When making settings and changes on multiple groups>

3. Press the panels of the groups for which settings or changes are to be made (multiple groups can be selected).

The panel frame turns blue.

When you want to cancel, please press the panel of the group again.

4. Press the CHANGE button.

The screen to change groups is displayed. When the screen changes, no items are selected (the temperature setting is blank). Set only the items that are to be set or changed.

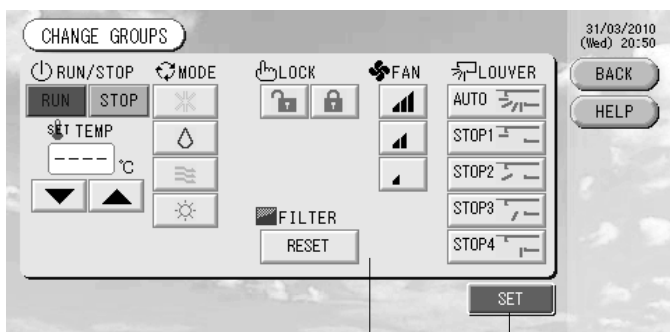

[Individual lock/unlock settings enabled in Function Setting]

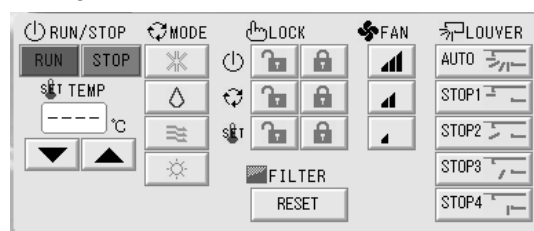

This function can be applied to the indoor units, which are the model KXE4 or later, and to the remote controller, which is the model RC-E1 or later.

5. Press the button for the item to set or change.

- Run/Stop: Press the RUN or STOP button.

With the RUN button, running starts, and with the STOP button, running stops.

- Temperature setting: Press ▲ or ▼.

Set a temperature between 18 and 30°C.

- Mode: Select ▲ Auto, ✱ Cool, ◊ Dry, ≡ Fan or ☀ Heat by pressing the button.

* Auto mode can be enabled in the Function Settings. Page 27

- LOCK: Press or .

If is pressed, remote controller operations are permitted, and if is pressed, they are prohibited.

- Fan speed: select , , or , and press the button.

can be enabled in the Function Settings.

- Air direction: select Auto, stop 1, stop 2, stop 3 or stop 4 and press the button.

- FILTER: if the reset button is pressed, the filter sign turns off.

The unit operates with the maximum fan speed.

6. Press the SET button. Press the Yes button on the confirmation screen.

When you do not want to set, press the No button.

Note

- If the BACK button is pressed, it returns to the previous screen.
- If individual lock/unlock is enabled in the Function Setting, it is possible to set the remote controller operations to permit or prohibit each item such as run/stop, mode and temperature setting.
- When individual lock/unlock are enabled in the Function Setting, remote controller operations are prohibited if run/stop, mode and temperature setting are all . (Some functions, such as reset of the filter sign have been permitted.)

Group Batch Operation

This section shows how to set or change the detailed setting of Batch Operation.

Set the groups for batch operation in advance. Page 11①, 12⑤⑥

1. Press the CHANGE ALL button on the MAIN MENU. Page 7

The CHANGE ALL screen is displayed.

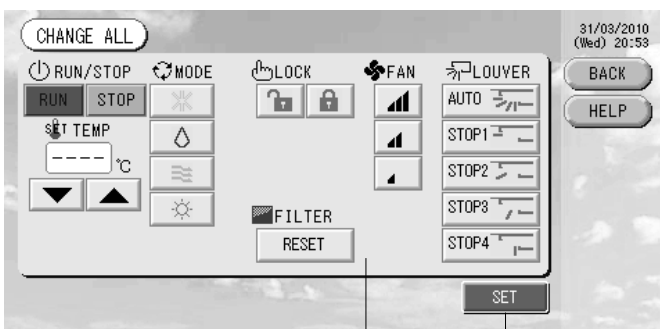

[Individual lock/unlock settings enabled in Function Setting]

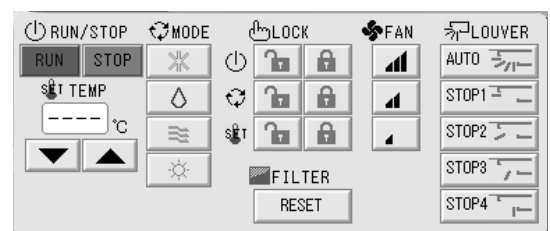

3
2

This function can be applied to the indoor units, which are the model KXE4 or later, and to the remote controller, which is the model RC-E1 or later.

Note

When the screen changes, no items are selected (the temperature setting is blank). Set only the items that are to be set or changed.

2. Press the button for item to set or change.

· Run/Stop: Press the RUN or STOP button.

With the RUN button, running starts, and with the STOP button, running stops.

· Temperature setting: Press ▲ or ▼.

Set a temperature between 18 and 30°C.

· Mode: Select Auto, Cool, Dry, Fan or Heat by pressing the button.

* Auto mode can be enabled in the Function Settings. Page 27

· LOCK: Press or .

If is pressed, remote controller operations are permitted, and if is pressed, they are prohibited.

· Fan speed: select or , and press the button.

can be enabled in the Function Settings.

· Air direction: select Auto, stop 1, stop 2, stop 3 or stop 4 and press the button.

· FILTER: if the reset button is pressed, the filter sign turns off.

The unit operates with the maximum fan speed.

3. Press the SET button. Press the Yes button on the confirmation screen.

When you do not want to set, press the No button.

Note

- If the BACK button is pressed, it returns to the previous screen.
- If individual lock/unlock is enabled in the Function Setting, it is possible to set the remote controller operations to permit or prohibit each item such as run/stop, mode and temperature setting.
- When individual lock/unlock are enabled in the Function Setting, remote controller operations are prohibited if run/stop, mode and temperature setting are all . (Some functions, such as reset of the filter sign have been permitted.)

Schedule Settings

Operating schedules can be set in group units. Sixteen schedules per day can be registered for operating time (in minutes), run/stop, mode, prohibiting remote controller operations and temperature setting.

Set the detailed daily schedule (weekday, holiday, special 1, special 2) in advance. Page 21

1. Press the SCHEDULE SETTING button on the MAIN MENU. Page 7

The SCHEDULE SETTING screen is displayed.

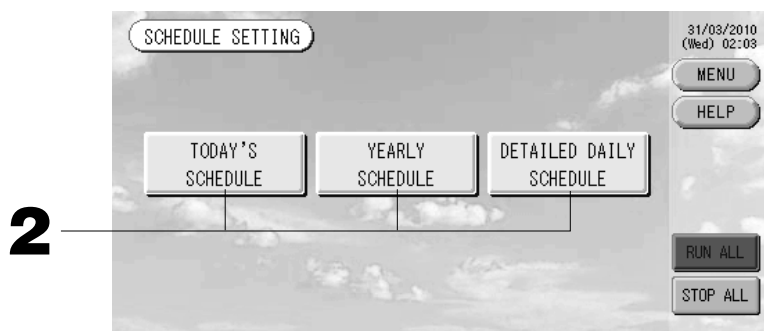

■ Setting the current day's schedule

The operating schedule for the current day is set on each group.

2. Press the TODAY'S SCHEDULE button on the SCHEDULE SETTING screen.

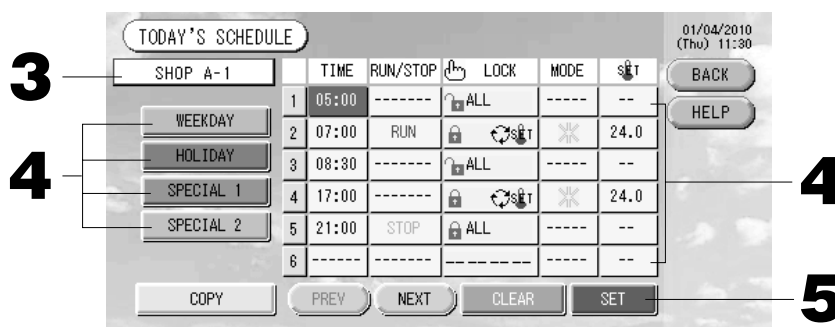

3. Press the group name.

Select the group on the Select Group screen.  Page 22

<When setting a schedule for the current day>

4. Press the item to be changed on the list.

When "Time", "Lock" or "Temperature setting" buttons are pressed, a detailed setting screen for each item is indicated.  Page 22, 23

Change the "RUN/STOP" or "MODE" settings by pressing the appropriate item.

To change the page, press the PREV or NEXT button.

<When rewriting the schedule displayed for the current day to detailed daily schedule>

4. Select the detailed daily schedule such as WEEKDAY, HOLIDAY, SPECIAL 1 or SPECIAL 2 button and press it.

Note

Set the operating schedule for the detailed daily schedule in advance.

 Noted below (Setting a detailed daily schedule)

5. Press the SET button. Press the Yes button on the confirmation screen.

When the CLEAR button is pressed, the selections are cleared.

Note

- If the BACK button is pressed, it returns to the SCHEDULE SETTING screen.
- Press the COPY button when copying the schedule between groups.  Page 23

■ Setting a yearly schedule

A yearly operation schedule is set on each group. (The yearly schedule is not reflected in the following year and has to be set once every year.)

2. Press the YEARLY SCHEDULE button on the SCHEDULE SETTING screen.

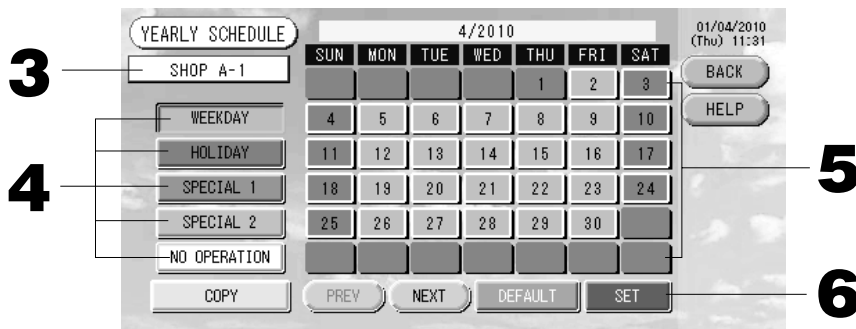

3. Press the group name.

Select the group on the Select Group screen.  Page 22

4. Select the detailed daily schedule such as WEEKDAY, HOLIDAY, SPECIAL 1, SPECIAL 2 or NO OPERATION button and press it.

Note

Set the detailed daily schedule in advance.  Noted below (Setting a detailed daily schedule)

5. Press the date (multiple dates can be selected).

The detailed daily schedule which you choose is applied to that day. However, the current day and the dates which have elapsed can not be selected. Press the PREV or NEXT button to change the month.

Note

If the DEFAULT button is pressed, Saturday and Sunday are set as holidays and the others are set as weekdays.

6. Press the SET button. Press the Yes button on the confirmation screen.

When you do not want to set, press the No button.

- If the BACK button is pressed, it returns to the SCHEDULE SETTINGS screen.
- Pressing the COPY button brings up the Copy Schedule screen when copying between groups.

 Page 23

■ Setting a detailed daily schedule

The detailed daily schedule is set for each group.

The schedule indicates weekday, holiday, special 1 and special 2, and the operation can be set for each group.

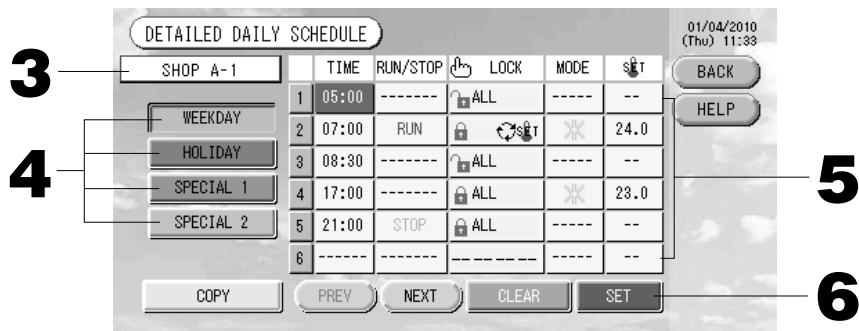

2. Press the DETAILED DAILY SCHEDULE button on the SCHEDULE SETTING screen.

3. Press the group name.

Select the group on the Group Select screen. Noted below (Various screens)

4. Select the detailed daily schedule such as WEEKDAY, HOLIDAY, SPECIAL 1 or SPECIAL 2 button and press it.

5. Press the item to be changed on the list.

When "Time", "Lock" or "Temperature setting" buttons are pressed, a detailed setting screen for each item is indicated. Page 22, 23

Change the "Run/Stop" or "MODE" setting by pressing the appropriate item.

To change the page, press the PREV or NEXT button.

6. Press the SET button. Press the Yes button on the confirmation screen.

When the CLEAR button is pressed, the selections are cleared.

Note

- If the BACK button is pressed, it returns to the SCHEDULE SETTING screen.
- Press the COPY button when copying the schedule between groups. Page 23

■ Various screens

[Select Group screen]

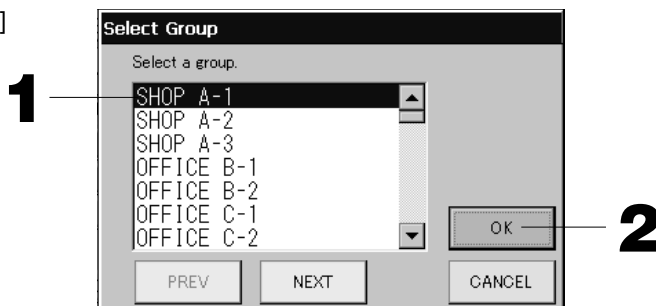

1. Press the group name to be selected.

The selected group name is reverse highlighted.

To change the page, press the PREV or NEXT button.

2. Press the OK button.

The selected group can be set.

When you do not want to set, press the CANCEL button. It returns to the previous screen.

[Schedule Time Setting screen]

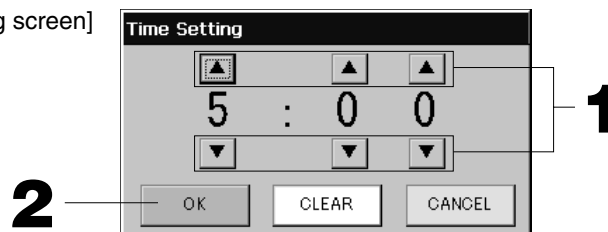

1. Pressing ▲▼ changes the hour and minutes (24 hour clock display).

2. Press the OK button.

The time is changed and the screen closes. Press the CANCEL button to cancel the change.

Pressing the CLEAR button clears the currently entered values and makes the entry empty.

[Remote Controller Lock/Unlock screen]
This is used to allow or prohibit remote controller operations.

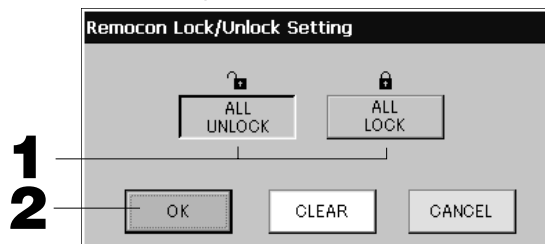

[Individual lock/unlock settings enabled in Function Setting]

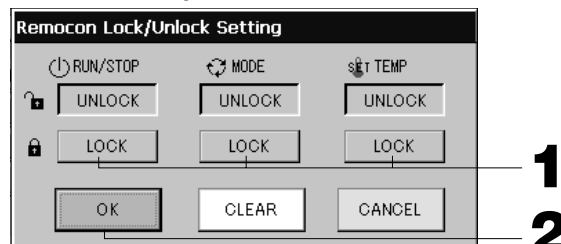

1. Press the button of the items which are to be barred from the remote controller operation (multiple items can be selected).

2. Press the OK button.

The prohibited item changes and the screen closes.

Press the CANCEL button to cancel the change.

If the CLEAR button is pressed, the selected item is deselected.

[Schedule Temperature Setting screen]

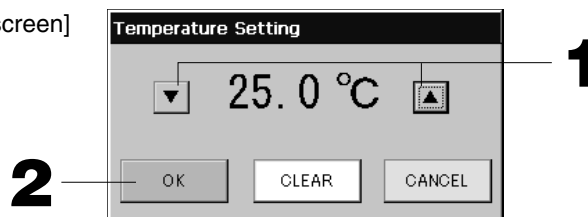

1. Pressing ▲▼ changes the temperature. (18 – 30°C)

2. Press the OK button.

The temperature changes and the screen closes.

Press the CANCEL button to cancel the change.

Pressing the CLEAR button clears the currently entered values and makes the entry empty.

[Copy Schedule screen]

Select the groups that apply the chosen schedule.

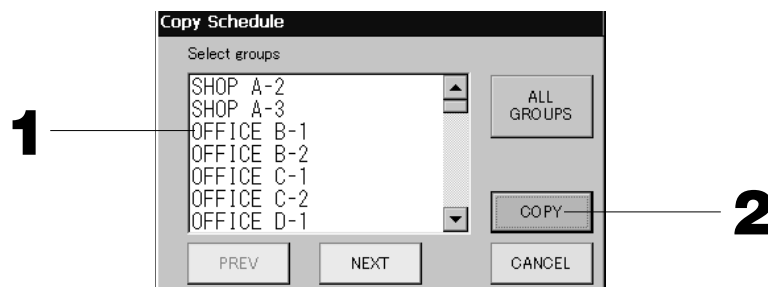

1. Press the group name to be selected (multiple groups can be selected).

To change the page, press the PREV button, the NEXT button or ▲▼.

To select all groups, please press the ALL GROUPS button. If you will cancel the selecting all groups, press the ALL GROUPS button again.

2. Press the COPY button. Press the Yes button on the confirmation screen.

The schedule of the group chosen on the screen is pasted to the groups checked in the list. When you do not want to make the setting, press the No button.

Note

- This is cancelled if the selected group is pressed two times.
- If the CANCEL button is pressed, it returns to the previous screen.

Viewing Detailed Unit Information

The unit numbers and status of each group can be observed.

1. Press the **UNIT LIST** button in the **ALL GROUPS** screen (☞ Page 17) or if the **UNIT LIST** button is pressed in the **GROUP (PANEL)** or **GROUP (LIST)** screen (☞ Page 15, 17).

The units in the group are displayed.

To change the page, press the **PREV** or **NEXT** button.



2. To view further information, press the unit number. After it is reverse highlighted, press the **UNIT INFO** button.

The information for the specified unit is displayed.

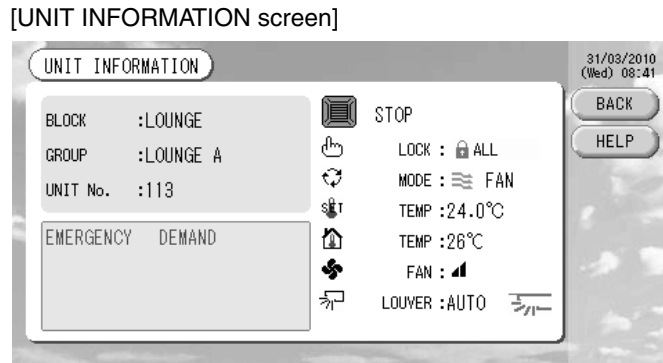

Note

- The detail of the maintenance display content can be checked only on this screen. On other screens, there is only a color classification of Inspection 1, 2 and backup operation.
- If the **BACK** button is pressed, it returns to the previous screen.
- **UNIT No.** display system may differ from the figuration. (Same as every other screen)
Display system is changed according to the communication method (Page 27 Function Setting, SL Mode).

Prev. SL) [3-04] New SL) [005]
SuperLink No. → ↑ unit address ↑ unit address

Calculating Settings (SC-SL3NA-BE only)

① Unit Definition

1. Press the **UNIT DEFINITION** button on the **SYSTEM CONFIGURATION** screen.  Page 8
The UNIT DEFINITION screen is displayed.

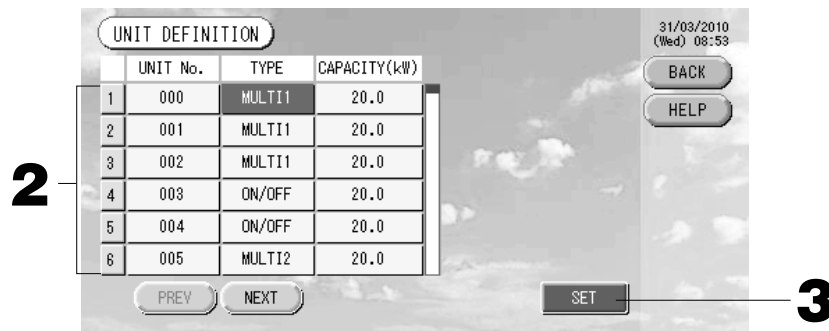

2. Press the item to be set or changed on the list.

Each time the “TYPE” item is pressed, the unit type changes.

MULTI1 : calculating according to the amount of refrigerant flow. Used for KX Series and GHP.

MULTI2 : thermo ON/OFF calculating. Used for KX Series and GHP.

RUN/STOP : calculating according to the unit operating time. Used for KX series, PAC and GHP.

If the “CAPACITY” item is pressed, it can be changed. (0 – 200 [kW])  Page 26

To change the page, press the PREV or NEXT button.

Note

- Please select same item for same system of wattmeter or gas meter.
- When you select MULTI1 or MULTI2, fan mode units are out of calculation. To calculate the fan mode units, please select RUN/STOP.
- Standby energy used during night etc. is not included in the calculation, and does not equal the value of wattmeter or gas meter. Please correct the calculation by spreadsheet.

3. Press the **SET** button. Press the **Yes** button on the confirmation screen.

When you do not want to make the setting, press the No button.

If the BACK button is pressed, it returns to the SYSTEM CONFIGURATION screen.

② Setting the period for calculation

You can divide a day into two period for calculation.

If it is not necessary to divide the period into two parts, you can set the period time for 0:00 - 24:00.

1. Press the **ACCOUNTING PERIOD** button on the **SYSTEM CONFIGURATION** screen.  Page 8

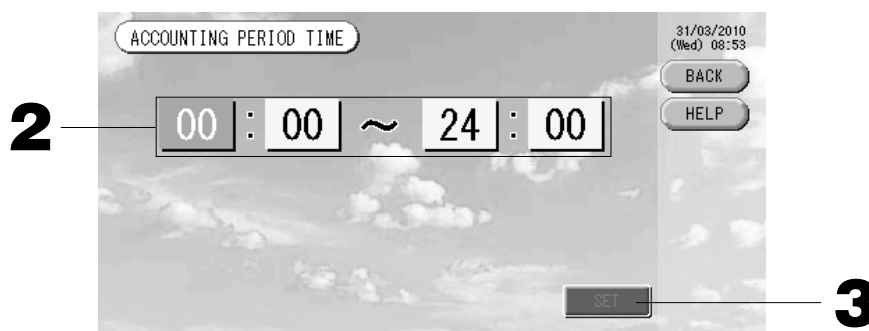

2. Press the hour or minute buttons for the start time or the end time.

Input the time.  Page 26

3. Press the **SET** button. Press the **Yes** button on the confirmation screen.

When you do not want to set, press the No button.

If the BACK button is pressed, it returns to the SYSTEM CONFIGURATION screen.

Caution

The energy consumption calculated by this unit does not conform to OIML, and there are no guarantees concerning the results of the calculations.

This unit calculates only energy consumption distribution (gas, electric power). You need to calculate the air-conditioning rates.

The calculating data for twelve months are saved.

See page 28 (Using USB Memory) for the method for extracting calculating data.

Convenient Functions

Entering Numbers and Characters

■ Entering numbers

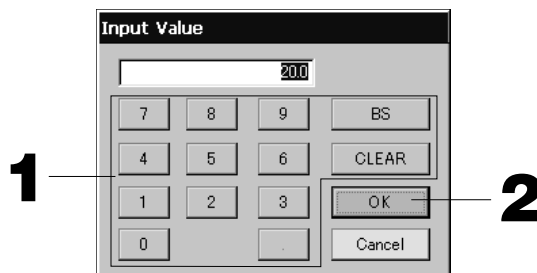

1. Press the button of the numerical value to input.

BS button : backspaces. (Deletes one number.)

CLEAR button : clears the input. (Deletes all numbers.)

2. Press the OK button.

The number is changed and the screen closes. Press the Cancel button to cancel the change.

■ Entering characters



1. Select a letter and press the button.

2. Input the group name.

When ABC or abc button is selected, several letters are assigned to each button, and each time the button is pressed the character changes.

ABC button : capital letters are input.

abc button : small letters are input.

123 button : numbers are input.

BS button : backspaces. (Deletes one character.)

SPC button : inputs a space.

< > buttons : moves the cursor to the left or right.

3. Press the OK button.

The name is changed and the screen closes. Press the Cancel button to cancel the change.

* The block or the group names can be input up to 16 characters.

Function Settings

The timeout for turning OFF the backlight, validating or invalidating of the auto mode button and locking or unlocking the individual functions of the remote controller are set.

When changing the Function Settings, follow the following steps.

1. Press the **FUNCTION SETTING** button on the **MAIN MENU**.  Page 7

[Function Setting screen]

[Detail Setting screen]

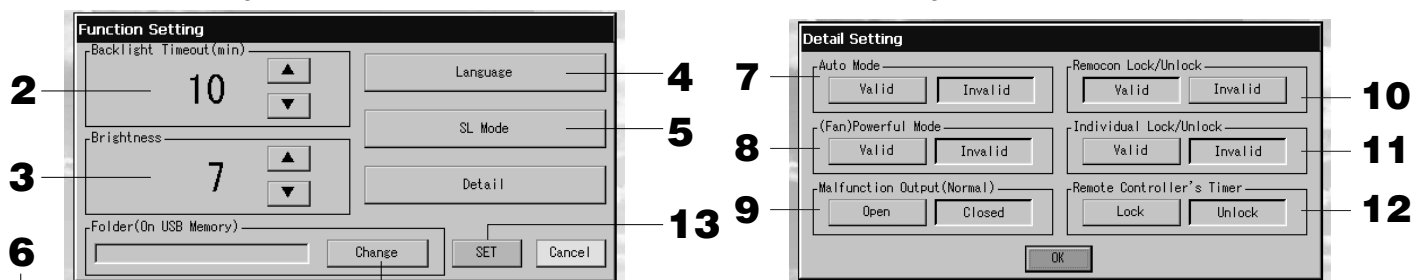

2. Select the **Backlight Timeout** time using the **▲▼** buttons. (Factory default : 10)

Time from the last operation on the touch panel until the monitor backlight turns OFF can be selected.

3. Select the **Brightness** using the **▲▼** buttons. (Factory default : 7)

Brightness for the monitor backlight can be selected.

4. Change "Language". Pressing this button allows you to select the desired language.

Please contact the shop where the unit was purchased.

5. Change "SL-Mode". Use it when set the communication system (Factory default : New). Usually, this is not necessary to change it.

If setting is incorrect, this may cause no communication with a part or all of air conditioners.

Please contact the shop where the unit was purchased.

6. Press the **Change** button.

You can specify the folder to transfer the calculated data to USB memory. (SC-SL3NA-BE only)

7. Press the "Valid" or "Invalid" button for the **Auto Mode**. (Factory default : Invalid)

This enables or disables the AUTO button on the GROUP SETTINGS screen and CHANGE All screen.

If you set Auto Mode to INVALID,  Auto button is not shown on the screen.

This function can be applied to the outdoor units, which are the cooling / heating free multi KXR, GHP-R series or later and PAC.

For other than the outdoor units above, please do not use Auto Mode.

Please contact the shop where the unit was purchased.

8. Press the "Valid" or "Invalid" button for the **Fan Powerful Mode**. (Factory default : Invalid)

This enables or disables  button on the GROUP SETTINGS screen and CHAGE All screen.

If you set Fan Powerful mode to Invalid,  button is shown on the screen.

Please contact the shop where the unit was purchased.

9. Select the "Closed" or "Open" for the **Malfunction Output (Normal)**. (Factory default : Closed)

You can choose "Closed" or "Open" status for malfunction output during normal operation of air conditioning unit.

Contact your service representative or installer for further information.

10. In case of managing one air conditioner with plural center consoles, regarding the prohibition setting of remote controller if the different settings from plural center consoles are done on this air conditioner, it may cause that this air conditioner cannot start operation by the remote controller despite the intention of user. Accordingly, in this case, be sure to make permission/prohibition setting only with the master center console, not with slave center consoles.

(Factory default :Valid)

In addition, make this setting to "valid" when the external input wiring such as emergency stop input are connected to this central control.

Please contact the shop where the unit was purchased.

11. Press the "Valid" or "Invalid" button for the Individual Lock/Unlock. (Factory default : Invalid)

This enables or disables permitting and prohibiting the individual operation such as run/stop, mode and temperature settings of the remote controller.

Note

This function can be applied to the indoor units, which are the model KXE4 or later, and to the remote controller, which is the model RC-E1 or later.

12. Press the "Unlock" or "Lock" button for the Remote Controller's Timer. (Factory default : Unlock)

This permits or prohibits remote controller's timer operation for all the air conditioners defined in a group.

13. Press the SET button.

Press the Cancel button to cancel the change.

Note

Set the timeout of the backlight as short as possible in order to make the lifetime of LCD longer.

Corrections for Power Outages

- ▶ Data maintained during a power outage
 - System configuration defined on Page 8
 - Schedule settings made on Page 20
 - Function setting made on Page 27
 - Calculation data of power consumption until the power outage (SC-SL3NA-BE only)
- ▶ Data not maintained during a power outage
 - Operating conditions and preset status of each indoor unit before the power outage (including the operation mode, set temperature, and preset status for permitting or prohibiting remote controller operation and etc.).

In case the blackout continues more than 48 hours, the clock inside will stop and the operation of each group cannot follow any schedule settings. Please reset the clock.

In case the blackout continues less than 48 hours, you do not have to reset the clock, and each group will run/stop according to the following rule.

When the power returns, the operation of each group will follow the closest schedule setting before the power returns. In case there are no settings in the closest schedule setting, it will follow the second closest schedule setting.

In case there are no schedule settings on that day, this center console will not send any operation signal to each group.

Using USB Memory

Attention

- Be sure to use bundled USB memory.
- Be sure to perform these operations after inserting the USB memory into the unit.  Page 4
- The calculating data for twelve months are saved. Please save it to a PC through the USB memory within twelve months.
- Please do not operate while the display light of the USB memory is blinking fast.
You may perform your operations or remove the USB memory only when the display light is blinking slowly.
If the USB memory you use does not have a red blinking light, please wait for a moment after each operation.
Remove the USB memory only after all operations have been completed.

<Transferring Monthly Data>

It is convenient if folders are created in the USB memory in advance.

- 1. Press IMPORT EXPORT button on the MAIN MENU.**  Page 7

[Import/Export screen]



2

2. Press the “Export monthly data files to USB” button.

Select the folder on the Folder Selection screen.

[Folder Selection screen]

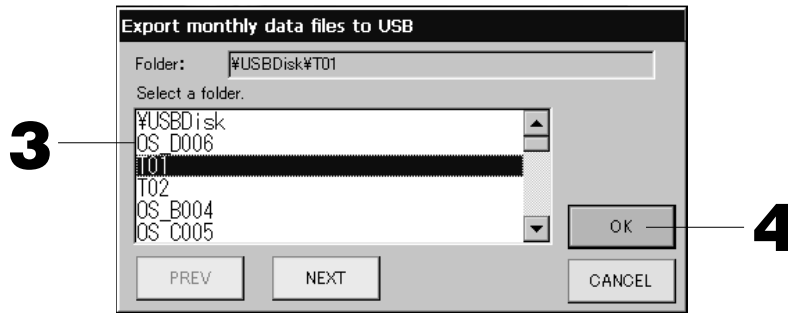

3. Press the folder to be selected.

To change the page, press the PREV or NEXT button.

4. Press the OK button.

A confirmation screen (Calculating data file export confirmation screen / Definition file backup confirmation screen) is displayed. Press the “OK” button on either of the screens.

Note

- If the CANCEL button is pressed, it returns to the previous screen.
- The “Import a configuration file from USB” button is not needed.
- See the bundled CD-ROM for calculating on a PC.

Important!!

Calculating Data

- (1) Follow the above procedure to transfer the calculating data to USB memory.
 - (2) Remove the USB memory from the central control and connect it to a PC.
 - (3) Insert the CD-ROM that was bundled with this unit into the PC and start the software.
 - (4) Operate the software according to the CD-ROM menu.
- * There is no need to have the USB memory connected to this unit at all times.
* After installing the calculating data software, steps (3) and (4) are unnecessary. Operate the software with reference to the manual on the CD-ROM.

<Transferring Definition Data>

1. Press IMPORT EXPORT button on the MAIN MENU.  Page 7

[Import/Export screen]

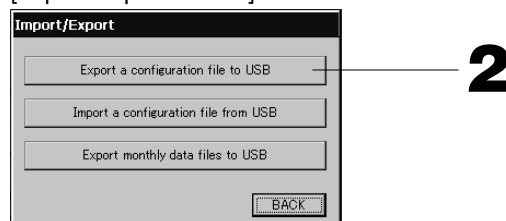

2. Press the “Export a configuration file to USB” button.

Select the folder on the Folder Selection screen.  Above [Folder Selection screen]

Note

- If the BACK button is pressed, it returns to the previous screen.
- The “Import a configuration file from USB” button is not needed.

By backing up the Definition data, the following data can be easily backed up;
· Block and group definitions
· Schedule settings

Viewing Alarm History

<Viewing the Alarm History>

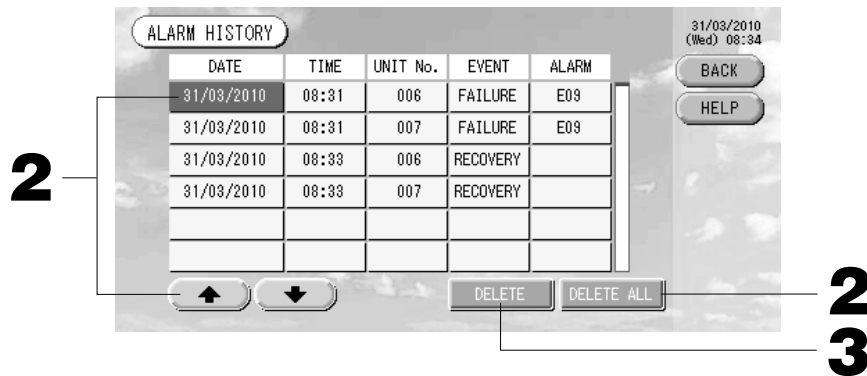

1. Press the **ALARM HISTORY** button on the **SYSTEM CONFIGURATION** screen.  Page 8

Check the content on the ALARM HISTORY screen.



<Deleting One Alarm history Item>

2. Press the date to be deleted.

The date is reverse highlighted. Change the date selection using  .

3. Press the **DELETE** button.

The selected Alarm history item is deleted.

<Deleting All Alarm history Items>

2. Press the **DELETE ALL** button.

All Alarm history items are deleted.

• If the **BACK** button is pressed, it returns to the **SYSTEM CONFIGURATION** screen.  Page 8

System Information

The version of the Air-Conditioner Management System being used can be confirmed.

In case of SC-SL3NA-BE, you can confirm the current day's pulse input count from gas meter or wattmeter.

1. Press the **SYSTEM INFORMATION** button on the **MAIN MENU**.  Page 7

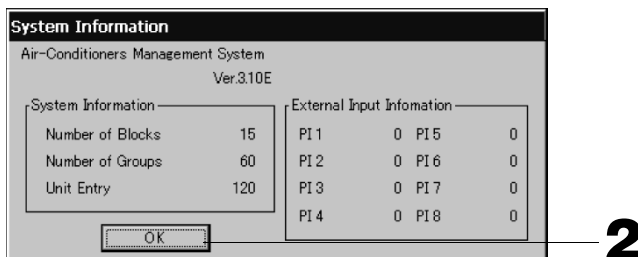



2. After checking the content, press the **OK** button.

System Information display closes.

Help

1. Press the **HELP** button.

Details about the screen being displayed are shown.

Check the content by pressing  .

2. Press the **BACK** button.

It returns to the previous screen.

Maintenance

Wipe with a soft, dry cloth to clean. When it is very dirty, excluding the touch panel, use a neutral cleanser dissolved in warm water to wipe it off and afterwards wipe that off with clean water.

Caution

Do not use paint thinner, organic solvents or strong acids.

The color may change and the paint may be removed.

Shut Down

The confirmation screen is displayed after the SHUT DOWN button is pressed on the Main Menu and enter your password (*).

(*) Refer to page 6.

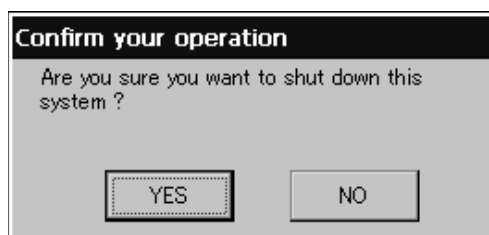

When you press the Yes button, the screen switches to the one shown below (a).

Please wait until you get the message that says "Please switch off the power supply."

When you do not turn the power off, press the No button.

When the screen switches to the one shown below (b), you can turn the power off.





(a)



(b)

Troubleshooting

<p>A yellow unit icon is displayed.</p>	<p>A malfunction has occurred with the unit. The malfunctioning unit is stopped. Contact the shop where the unit was purchased. The shop will need the following information: "unit icon color", "malfunction situation", "model name of the malfunctioning unit", "Error No. (E00)" etc.</p>
<p>A blue unit icon is displayed.</p>	<p>A communication problem has occurred. Contact the shop where the unit was purchased. The shop will need the following information: "unit icon color", "malfunction situation", "model name of the malfunctioning unit" etc.</p>
<p>The filter sign is lit.</p>	<p>Clean the air filter. (See the manual attached to the air conditioning unit for the cleaning method.) Press the filter reset button after cleaning.</p>
<p>Maintenance display is lit.</p>	<p>Regular inspection is necessary. Contact the shop where the unit was purchased. The shop will need the following information: "maintenance display color", "unit model name" etc. * The unit number and maintenance display content can be checked on the UNIT INFORMATION screen.  Page 24</p>
<p>The screen does not change when touched.</p>	<p>It is possible that there is malfunction due to electrostatic discharge. Turn the power off, then turn it on again (power supply reset). When it does not operate normally with the procedure above, it can be assumed that the unit was damaged, so contact the shop where the unit was purchased with the "malfunction situation".</p>
<p>No screen is displayed (dark).</p>	<ul style="list-style-type: none"> • The backlight (illumination) is turned OFF after a fixed period of time to preserve the screen. Touch the screen. (It may take a little time for the display to reappear.) • It is possible that there is malfunction due to electrostatic discharge. Turn the power off, then turn it on again (power supply reset). When it does not operate normally with the procedure above, it can be assumed that the unit is damaged, so contact the shop where the unit was purchased with the "malfunction situation".
<p>The remote controller's display and the unit's screen display do not agree.</p>	<p>When multiple units are registered in a group, the settings for the representative unit for the group are displayed. Check the status display for each of the units.  Page 24 Run/Stop displays "Run" if one or more units in the group are running, and it displays "Stop" if all units are stopped.</p>
<p>Air conditioning unit operates on its own.</p>	<p>Check the schedule settings. The group settings that have been scheduled can be changed.  Page 20</p>
<p>The unit feels warm to the touch.</p>	<p>The unit may get warm, but this is not a problem. When the room is hot, it gets warm more readily. Use in an environment where the temperature around it is 40°C or lower.</p>
<p>The calculating results are not accurate. (SC-SL3NA-BE only)</p>	<ul style="list-style-type: none"> • If the total operating time in a day is less than 30 minutes, there has been no operation for calculating purposes. Therefore the calculating results may be a little low. • Even if the air conditioner is not used all day long such as on a holiday, standby electricity is still consumed. If power consumption is allotted to only the operated indoor units on a pro-rated basis, standby electricity consumed on holidays is not included in the calculation result. As a result, the total calculation result becomes different from the actual power consumption. On the other hand, if power consumption of standby electricity is proportionally allotted to all indoor units including those not being operated, the total calculation result coincides with actual power consumption. However, in this case, the power consumption of standby electricity is allotted to not only the tenants actually operating indoor units but also the dummy tenants and the tenants not operating indoor units. This may cause problems among tenants so that this method has not been adopted. If there is any difference between the total calculation result and the actual power consumption, try to reallocate the power consumption to the tenants actually operating indoor units respectively by using the spreadsheet software according to the calculation results.
<p>"Importing a configuration file from USB memory has failed. Check the configuration file in the USB memory." message appears.</p>	<p>It is possible that either the definition file has not been saved to the USB memory or there is an error in specifying the folder to be read. Check again and then perform the operation again. If this message appears again, contact the shop where the unit was purchased.</p>
<p>"Exporting a configuration file to USB memory has failed." or "Exporting monthly data files to USB memory has failed" message appears.</p>	<p>There is a possibility that the USB memory has damaged or the files in the USB memory have damaged. Delete all the files in the USB memory and create them again. If this message appears again, contact the shop where the unit was purchased.</p>
<p>"USB memory was not found." message appears.</p>	<p>The USB memory may not have been fully inserted. Remove the USB memory, and reinsert it. If this message appears again, it is possible that the USB memory is damaged or the USB memory is not the attachment. Replace it with the bundled USB memory and try the operation again. If this message appears again, contact the shop where the unit was purchased.</p>

<p>“SL-0X-self address duplication error was detected.”“ SL-0X- self transmission data read error was detected.”“ SL-0X-data transmission error was detected.” message appears.</p>	<p>Contact the shop where the unit was purchased. (Re-check the communications line connections of the units.)</p>
<p>Error messages other than the above are displayed.</p>	<p>Perform operations according to the messages on the screen or turn the power off and then on (power supply reset). If the message appears again, contact the shop where the unit was purchased.</p>
<p>The room temperature display does not change from “-”.</p>	<p>When the intake-air temperature is 0°C or less, “-” is displayed. When it differs from the display of remote controller, contact the shop where the unit was purchased.</p>
<p>When you select “Valid” for the Individual Lock/Unlock on the Function Setting screen, the function of permitting and prohibiting the individual operation of the remote controller do not work.</p>	<p>This function can be applied to the indoor units, which are the model KXE4 or later, and to the remote controller, which is the model RC-E1 or later. Make sure to select “Invalid” for the Individual Lock/Unlock on the Function setting screen.</p>
<p>In case that operating condition of a part or all of air conditioners which are set to a group, does not display.</p>	<p>There may be inadequacy for communication line or the setting of this center console. Please contact the shop where the unit was purchased.</p>
<p>The screen of this central control is not returned to normal display even if you press the reset switch.</p>	<p>This may possible that the central control or power system has malfunction. Please contact the shop where the unit was purchased.</p>

Caution that performing of the monthly calculation (SC-SL3NA-BE only)

- We can not compensate when monthly calculation was not possible by the trouble of this Central Control.
- Because the monthly calculation of power consumption by this data does not conform to OIML, it cannot be applied to public business. And also there are no guarantees concerning the results of the calculations.
- Please prepare the PC, spreadsheet such as EXCEL, a printer, a voltmeter, the gas flow meter that are required for calculation.

Installation

Do not install the central control in any area where noise easily generates.

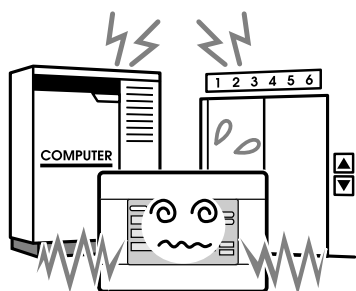

If it is installed near the computer, automatic door, elevator or equipment which generates noise, it will cause to improper operation.

Do not install the central control in any area where it is very humid or the vibration is large.

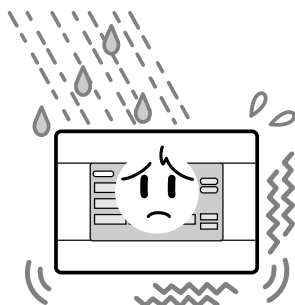

If it is installed in an area exposed to humidity, splashing water or high vibration, it will cause malfunctions.

Avoid any place which is exposed to direct sunlight or is near a heat source.

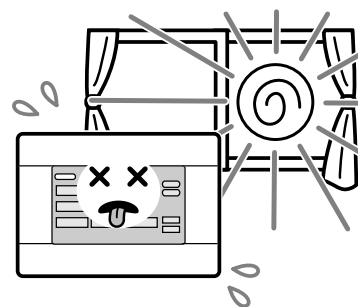

If it is installed under direct sunlight or near a heat source, it will cause malfunctions.

After Sales Service

● **Have the following information available when requesting repairs.**

- Model name
- Installation date
- Problem status, as detailed as possible
- Address, name, telephone number

● **Relocation**

Since expert techniques are required, always contact your dealer.

In such cases, there will be a fee for relocation.

● **Repairs after the free service warranty period.**

Consult your dealer.

Warranty period is one year from installation. It will be charged when repair is required after the period. Please consult your dealer.

● **Questions**

For after sales service, consult your dealer.

**AIR-CONDITIONING & REFRIGERATION SYSTEMS HEADQUARTERS**

3-1, Asahi, Nishibiwajima-cho, Kiyosu, Aichi, 452-8561, Japan

<http://www.mhi.co.jp>

MITSUBISHI HEAVY INDUSTRIES EUROPE, LTD.**AIR-CONDITIONER DIVISION**

3rd Floor Thavies Inn House 3-4 Holborn Circus London EC1N 2HA, ENGLAND

Tel : +44-20-7842-8171

Fax : +44-20-7842-8104

<http://www.mhie.com>

三菱重工业（上海）有限公司

中国上海市延安西路2299号 上海世贸商城2903-2906室 邮编: 200336

Tel : +86-21-5876-3030

Fax : +86-21-5877-7330

<http://www.mhi-ac.com>

MITSUBISHI HEAVY INDUSTRIES AIR-CONDITIONERS AUSTRALIA, PTY. LTD.

9C Commercial Road Kingsgrove NSW 2208 PO BOX 318 Kingsgrove NSW 1480

Tel : +61-2-8571-7977

Fax : +61-2-8571-7992

<http://www.mhial.com.au>

MITSUBISHI HEAVY INDUSTRIES - MAHAJAK AIR CONDITIONERS CO., LTD.

220 Lad Krabang Industrial Estate Free Zone 3, Soi Chalongsong 31, Kwang Lamplatiw,
Khet Lad Krabang, Bangkok 10520, Thailand

Tel : +66-2-326-0401

Fax : +66-2-326-0419

<http://www.maco.co.th/>

Nous vous remercions d'utiliser la commande centralisée de Mitsubishi Heavy Industries Co., Ltd.

Avant la mise en service de l'appareil, veuillez lire attentivement le présent manuel pour vous assurer de l'utiliser correctement. Après cette lecture, veuillez conserver ledit manuel dans un endroit sûr afin de pouvoir le consulter ultérieurement. Il pourrait en effet s'avérer utile en cas de problème. Lisez aussi attentivement le manuel d'utilisation qui accompagne le climatiseur.

Table des matières

FRANÇAIS

■ Consignes de sécurité.....	2
■ Introduction	
Généralités.....	4
Noms et fonctions des pièces	4
Blocs, groupes	4
Écran de démarrage	5
Tableau synoptique	6
Menu principal.....	7
Fenêtre de configuration du système	8
Fenêtre « All Blocks »	9
Icônes.....	10
Fenêtre de confirmation des modifications	10
■ Fonctions	
Réglage de la date et de l'heure	11
Définition des groupes	11
Définition des blocs	13
Réglages des fonctions de groupe.....	15
Réglage des fonctions de groupes multiples.....	18
Fonctionnement en mode groupé	19
Programmation de la minuterie.....	20
Vue détaillée des paramètres d'unité	24
Paramètres de calcul (SC-SL3NA-BE uniquement).....	25
■ Fonctions pratiques	
Fenêtres d'entrée de nombres et de caractères	26
Réglages des autres fonctions.....	27
Reprogrammation du système après une coupure de courant	28
Sauvegarde à l'aide de la clé de mémoire USB.....	28
Visionner l'historique des alarmes	30
Information sur le système	30
Aide.....	30
■ Maintenance.....	31
■ Coupure de l'alimentation électrique.....	31
■ Dépannage.....	32
■ Installation	34
■ Service après-vente	34

■ PRECAUTIONS A PRENDRE LORS DE LA MISE AU REBUT



Votre unité de commande centralisée peut porter ce symbole. Il indique que la mise au rebut des composants électriques et électroniques (WEEE conformément à la directive 2002/96/CE) doit être séparée des déchets ménagers. L'unité de commande centralisée doit être déposée dans un centre de traitement des déchets officiel pour y être recyclée ; elle ne doit pas être entreposée avec les déchets ménagers. Veuillez contacter l'installateur ou les autorités locales pour plus d'informations.





Ce symbole, imprimé sur les piles insérées dans votre commande centralisée, est une information destinée à l'utilisateur final, selon la Directive 2006/66/CE Article 20 Annexe II de l'UE.

Les piles usées ne doivent pas être jetées avec les déchets domestiques. Si un symbole chimique est imprimé à côté du symbole indiqué ci-dessus, cela signifie que les piles contiennent une certaine concentration de métal lourd. Ceci est indiqué de la façon suivante: Hg: mercure (0,0005%), Cd: cadmium (0,002%), Pb: plomb (0,004%)

Veuillez déposer les piles à l'endroit préconisé dans votre déchetterie locale ou dans un centre de recyclage.

Consignes de sécurité

- Avant toute utilisation de la commande centralisée, veuillez lire attentivement ces « Consignes de sécurité » pour assurer un fonctionnement correct du système.
- Les consignes de sécurité sont classées sous « ⚠ DANGER » et « ⚠ PRUDENCE ». Les consignes reprises dans la colonne « ⚠ DANGER » signalent que des manipulations erronées pourraient avoir des conséquences dramatiques comme des blessures graves, grave voire mortelles, etc. Cependant, même les consignes reprises dans la colonne « ⚠ PRUDENCE » peuvent poser de graves problèmes, selon les circonstances. Veuillez toujours respecter scrupuleusement ces consignes car elles sont essentielles pour votre sécurité.
- Les symboles qui apparaissent régulièrement dans le texte ont la signification suivante :

	Strictement interdit		Respecter scrupuleusement les consignes		Installez une mise à la terre positive.
---	----------------------	---	---	---	---

- Après la lecture du manuel d'utilisation, veuillez le conserver à portée de main pour pouvoir le consulter ultérieurement. Si l'opérateur change, veuillez à ce que le manuel lui soit aussi transféré.

■ CONSIGNES D'INSTALLATION

⚠ DANGER

La commande centralisée doit être installée par votre revendeur, ou par du personnel qualifié.



Il n'est pas conseillé d'installer la commande centralisée vous-même, car une mauvaise manipulation pourrait entraîner un choc électrique ou un incendie.

⚠ PRUDENCE

Assurez-vous d'effectuer la mise à la terre.



Ne raccordez pas le fil de terre à une canalisation de gaz, une conduite d'eau, un câble électrique ou au fil de terre du téléphone. Une mauvaise mise à la terre pourrait provoquer un choc électrique.



Selon l'endroit où l'appareil est installé, il peut être nécessaire d'installer un disjoncteur.

Ne pas installer de disjoncteur pourrait provoquer un choc électrique. Consultez votre distributeur.

■ CONSIGNES DE SÉCURITÉ POUR L'UTILISATION

⚠ DANGER

Si la commande centralisée venait à être endommagée par de l'eau à cause d'une catastrophe naturelle comme une inondation ou un ouragan, consultez votre distributeur.



Faire fonctionner la commande centralisée dans de telles conditions pourrait entraîner une panne, un choc électrique et/ou un incendie.



Si la commande centralisée présente des conditions anormales, arrêtez-la, coupez l'alimentation électrique et consultez votre distributeur.

Poursuivre l'utilisation de la commande centralisée dans des conditions anormales pourrait entraîner une panne, un choc électrique et/ou un incendie.

⚠ PRUDENCE

Ne manipulez pas avec les mains mouillées.



Cela pourrait provoquer un choc électrique ou un court-circuit.

Ne tirez pas sur le fil de connexion.



Si le fil principal est débranché, vous risquez un court-circuit.

Ne lavez pas la commande centralisée à l'eau.



Cela pourrait provoquer un choc électrique ou un court-circuit.

Une panne de l'unité est susceptible de se produire si elle est soumise à une décharge électrostatique.

Avant de commencer toute manipulation, touchez un objet métallique mis à la terre afin de dissiper toute électricité statique.

Si l'écran se fige fréquemment, il est recommandé d'installer une feuille antistatique ou un objet similaire.

■ CONSIGNES POUR LE DÉPLACEMENT OU LA RÉPARATION

DANGER

Ne modifiez pas la commande centralisée, ne la démontez pas. Pour toute opération de maintenance, consultez votre distributeur.



Si la maintenance n'est pas convenablement assurée, cela pourrait entraîner un choc électrique ou un court-circuit.

S'il est nécessaire de déplacer et de réinstaller la commande centralisée, consultez votre distributeur.



Si la commande centralisée n'est pas installée correctement cela pourrait entraîner un choc électrique et/ou un incendie.

Les calculs de la consommation d'énergie effectués par ce dispositif ne sont pas conformes aux normes OIML, et rien ne garantit l'exactitude des mesures prises.

L'appareil ne calcule que la répartition de la consommation d'énergie (gaz, électricité). Vous devez calculer les taux de climatisation.

Avertissement!

Produit de Classe A. Dans un milieu domestique, ce produit peut causer des interférences radio. Dans ce cas, l'utilisateur pourrait être demandé de prendre des mesures adéquates.

Introduction

Généralités

Les commandes centralisées sont conçues pour commander collectivement plusieurs climatiseurs intérieurs. Toutes les fonctions de commande liées au fonctionnement, aux réglages et à la programmation se font à l'aide de l'écran tactile.

Noms et fonctions des pièces

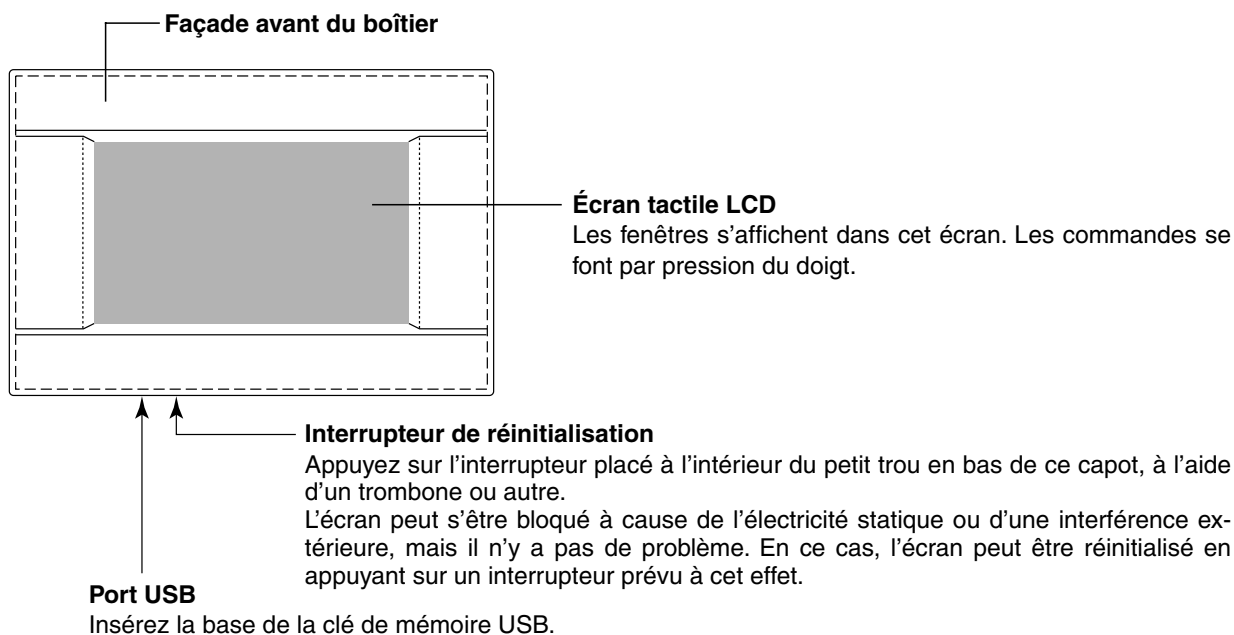

Avertissement!

Seule une clé de mémoire USB livrée avec le produit peut être insérée dans ce port.

Blocs, groupes

[Exemple de connexions]

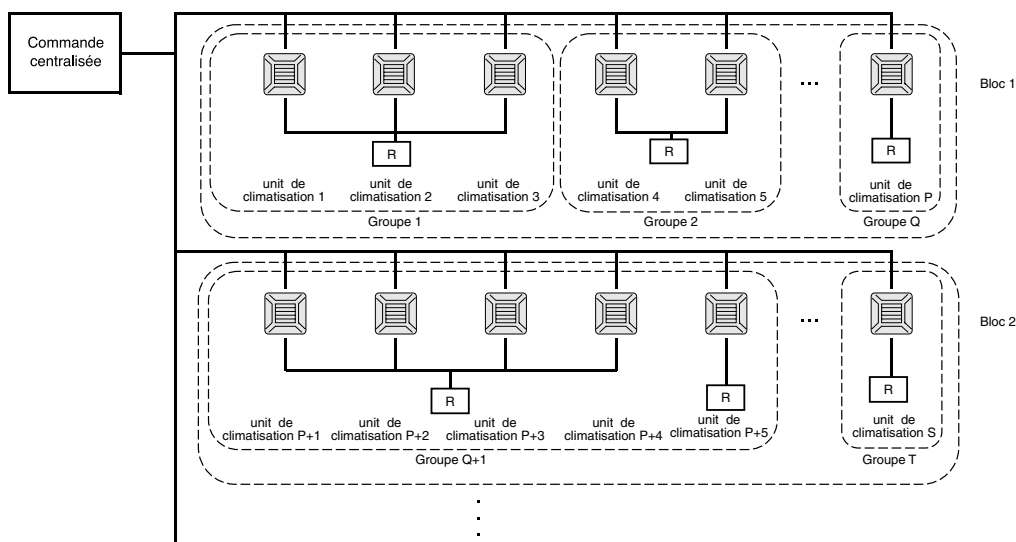

- Vous pouvez regrouper jusqu'à 16 unités de climatisation pour former un groupe d'unités.
- N'utilisez pas la télécommande pour d'autres groupes d'unités de climatisation.
- Vous pouvez regrouper jusqu'à 9 groupes d'unités pour former un bloc d'unités.
- Vous pouvez définir jusqu'à 16 blocs d'unités.

R : Télécommande

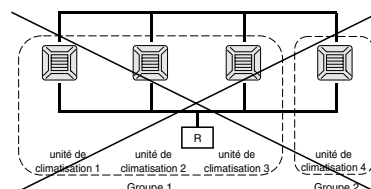

Écran de démarrage

[Fenêtre de démarrage]



Cette fenêtre apparaît lors du démarrage du système. Après un bref moment, cette fenêtre est remplacée par la suivante.

[Fenêtre d'information]



Note

Ils est impossible d'effectuer un réglage quelconque quand la fenêtre d'information est affichée.

• Fenêtre « ALL GROUPS » (affiche tous les groupes)

BLOCK	GROUP NAME	RUN/STOP	MODE	SET	HOME	FAN	OTHERS
1	000	STOP	*	24.0	25	▲	☂
2	001	STOP	*	24.0	25	▲	☂
3	002	STOP	*	24.0	24	▲	☂
4	003	STOP	*	24.0	24	▲	☂
5	004	STOP	*	24.0	24	▲	☂
6	005	STOP	*	24.0	24	▲	☂

Cette fenêtre s'affiche la première fois que l'unité est mise en service ou lorsqu'aucun bloc n'a été enregistré. Vous devez alors procéder aux réglages en respectant l'ordre des instructions suivantes.

- ☞ Réglage de la date et de l'heure page 11
- ☞ Définition des groupes page 11
- ☞ Définition des blocs page 13

* Une fois les blocs enregistrés, l'état de chacun des groupes peut être visualisé sur un seul écran, ce qui est très pratique.

• Fenêtre « ALL BLOCKS » (affiche tous les blocs)

Une fois que les blocs ont été enregistrés, la fenêtre illustrée ci-dessous s'affiche.

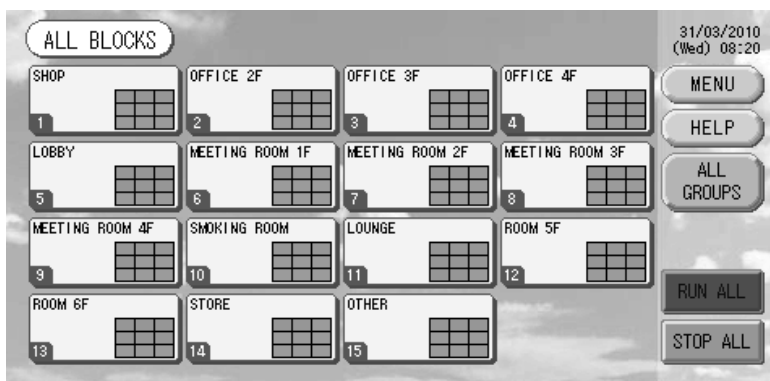

Note

Un certain temps est nécessaire pour que les données soient acheminées vers l'unité. N'effectuez aucune opération tant que tous les groupes définis n'auront pas été affichés.

Tableau synoptique

Réglages initiaux	Date et heure	Page 11 (Régler la date et l'heure)
	Groupes	Page 11 (Définir les groupes)
	Blocs	Page 13 (Définir les blocs)
Consulter les paramètres	Tous les blocs	Page 9 (Afficher tous les blocs)
	Tous les groupes	Page 17 (Fenêtre ALL GROUPS [liste complète des groupes])
	Chaque groupe	Pages 15 & 17 (Réglages des fonctions de groupe : fenêtre GROUP (PANEL) [groupes (format tableau)] et fenêtre GROUP (LIST) [groupes (format liste)])
	Chaque unité	Page 24 (Vue détaillée des paramètres d'unité)
Fonction de groupe		Page 15 (Définir et modifier les paramètres de groupe)
Fonctions de groupes multiples		Page 18 (Réglage des fonctions de groupes multiples)
Mode groupé		Page 19 (Fonctionnement en mode groupé)
Programmer et consulter les programmes de minuterie		Page 20 (Programmer la minuterie)
Définir les paramètres de calcul (SC-SL3NA-BE uniquement)		Page 25 (Paramètres de calcul)
Entrer des nombres et des caractères		Page 26 (Entrer des nombres et des caractères)
Utiliser les fonctions pratiques		Page 27 (Définir les paramètres des autres fonctions)
		Page 28 (Reprogrammer après une coupure de courant)
		Page 28 (Sauvegarder à l'aide d'une clé de mémoire USB)
		Page 30 (Informations sur le système)
Historique des alarmes		Page 30 (Consulter l'historique des alarmes)
Renseignements supplémentaires		Page 30 (Aide)

[Fenêtre d'entrée du mot de passe]

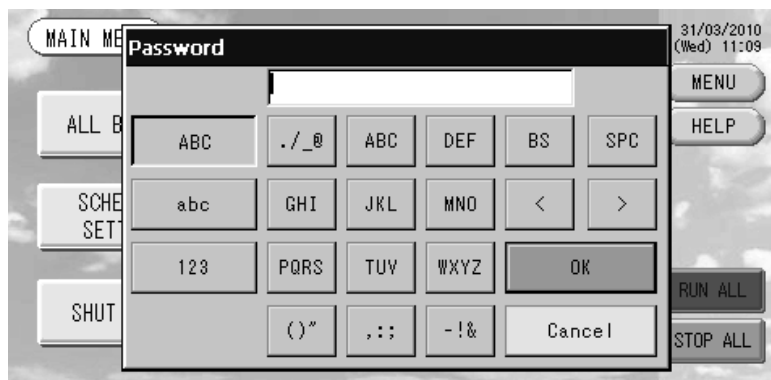

(*) Mot de passe

- Le mot de passe du SC-SL3NA-AE est SLNA.
 - Le mot de passe du SC-SL3NA-BE est SLNB.
- Il n'est pas possible de modifier le mot de passe.

Menu principal

La fenêtre illustrée ci-dessous s'affiche lorsque vous appuyez sur la touche MENU.

Veillez entrer votre mot de passe (*) après avoir appuyé sur la touche SCHEDULE SETTING, SYSTEM CONFIG., SHUT DOWN, FUNCTION SETTING ou IMPORT EXPORT.

(*) Reportez-vous à la page 6.

Touche ALL GROUPS

Permet d'accéder à la fenêtre affichant le nom et l'état de chaque groupe dans une liste.

☞ page 17

Touche ALL BLOCKS

Permet d'accéder à la fenêtre affichant le nom et l'état de chaque bloc dans un tableau.

☞ page 9

Touche CHANGE ALL

Permet d'accéder à la fenêtre des paramètres du fonctionnement en mode groupé.

☞ page 19

Affichage de la date et de l'heure

31/03/2010
(Wed) 08:35

MENU

HELP

Touche HELP

Permet d'accéder à la fenêtre d'aide du système où l'on trouve des informations détaillées sur le contenu des fenêtres et l'utilisation des fonctions.

☞ page 30

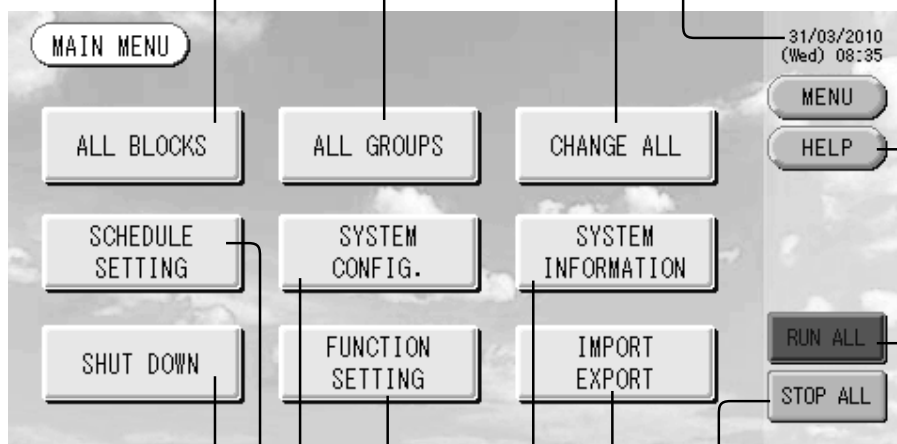

Touche SHUT DOWN

Lorsqu'une coupure de courant est prévue, cette touche permet de conserver les réglages.

☞ page 31

Touche SCHEDULE SETTING

Permet d'accéder à la fenêtre de programmation des fonctions de climatisation. (Si vous n'avez pas réglé de groupe, cette touche est invalide.)

☞ page 20

Touche SYSTEM CONFIG.

Permet d'accéder à la fenêtre de configuration du système : définition des paramètres de bloc et de groupe, réglage de la date et de l'heure, réglage du dispositif de prise de mesure (SC-SL3NA-BE uniquement), consultation de l'historique des alarmes.

☞ page 8

Touche FUNCTION SETTING

Permet d'accéder à la fenêtre de réglage de l'écran rétroéclairé et d'autres fonctions.

☞ page 27

Touche RUN ALL

Permet de mettre en marche les unités des groupes programmés en mode groupé.

☞ page 19

Touche STOP ALL

Permet d'arrêter les unités des groupes programmés en mode groupé.

☞ page 19

(On peut également procéder aux réglages des groupes qui ne sont pas programmés pour fonctionner en mode groupé.)

☞ page 11 ①

☞ page 12 ⑤⑥

Touche IMPORT EXPORT

Passé l'écran en mode sauvegarde de paramètres et envoi des données mensuelles.

☞ page 28

Touche SYSTEM INFORMATION

Affiche le numéro de version de la commande centralisée et le nombre d'unités enregistrées.

☞ page 30

Fenêtre de configuration du système

Cette fenêtre s'affiche lorsque vous appuyez sur la touche SYSTEM CONFIG. (configuration du système) dans le menu principal.

☞ page 7

Touche UNIT DEFINITION

Permet d'accéder à la fenêtre UNIT DEFINITION (définition des unités). (SC-SL3NA-BE uniquement)

☞ page 25

Touche GROUP DEFINITION

Permet d'accéder à la fenêtre GROUP DEFINITION (définition des groupes).

☞ page 11

Touche BLOCK DEFINITION

Permet d'accéder à la fenêtre BLOCK DEFINITION (définition des unités).

☞ page 13

Touche ACCOUNTING PERIOD

Permet d'accéder à la fenêtre ACCOUNTING PERIOD TIME (réglage du dispositif de prises de mesure).

(SC-SL3NA-BE uniquement)

☞ page 25

Touche TIME&DATE SETTING

Permet d'accéder à la fenêtre TIME & DATE SETTING (réglage de la date et de l'heure).

☞ page 11

Touche MENU

Permet d'accéder à la fenêtre MAIN MENU (menu principal). ☞ page 7

Affichage de la date et de l'heure

Touche HELP

Permet d'accéder à la fenêtre d'aide du système où l'on trouve des informations détaillées sur le contenu des fenêtres et l'utilisation des fonctions.

☞ page 30

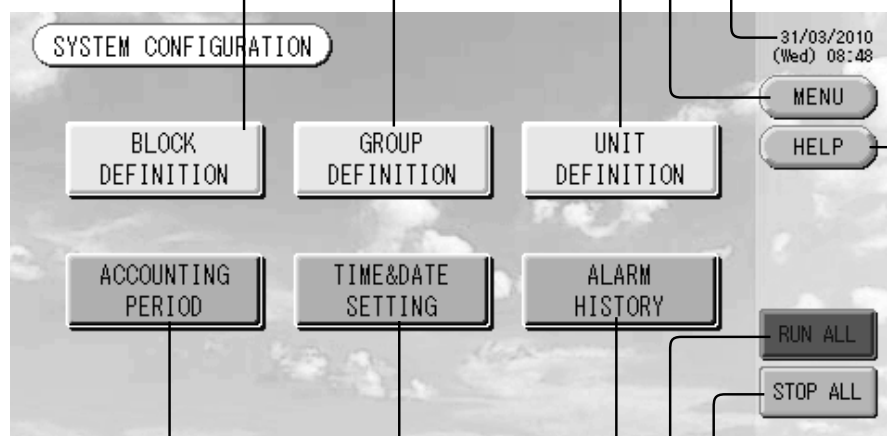

Touche STOP ALL

Permet d'arrêter les unités des groupes programmés en mode groupé.

☞ page 19

On peut également procéder aux réglages des groupes qui ne sont pas programmés pour fonctionner en mode groupé.

☞ page 11 ①

☞ page 12 ⑤⑥

Touche RUN ALL

Permet de mettre en marche les unités des groupes programmés en mode groupé.

☞ page 19

Touche ALARM HISTORY

Permet d'accéder à la fenêtre ALARM HISTORY ('historique des alarmes).

☞ page 30

Fenêtre « All Blocks »

Cette fenêtre s'affiche lorsque vous appuyez sur la touche « All Blocks » du menu principal.  page 7
Le nom et l'état de chaque bloc sont affichés dans les tableaux. Les blocs non encore définis ou les blocs sans groupes n'y figurent pas. Si vous appuyez sur la touche d'un bloc, la fenêtre GROUP (PANEL) [groupes (format tableau)] apparaît.

 page 15

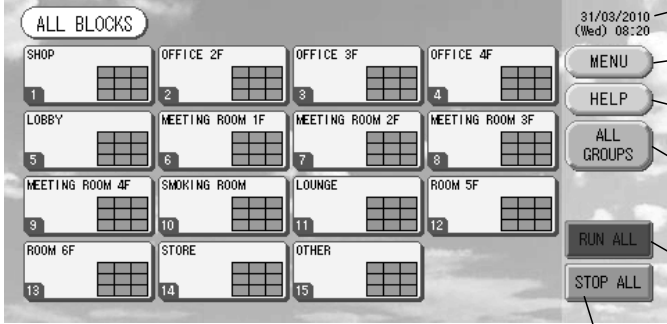



Affichage de la date et de l'heure

Touche MENU
Permet d'accéder à la fenêtre MAIN MENU (menu principal).  page 7

Touche HELP
Ouvre la fenêtre d'aide.  page 30

Touche ALL GROUPS
Affiche tous les groupes.  page 17

Touche RUN ALL
Permet de mettre en marche les unités des groupes programmés en mode groupé.  page 19

Touche STOP ALL
Permet d'arrêter les unités des groupes programmés en mode groupé.  page 19

* On peut également procéder aux réglages des groupes qui ne sont pas programmés pour fonctionner en mode groupé.

 page 11 ①

 page 12 ⑤⑥

• Détail de l'affichage d'un bloc

Nom du bloc

Numéro du bloc

Affiche l'état des groupes
Chacune des cases de 1 à 9 indique l'état des groupes. Comme le montre le schéma de droite, les cases sont triées par ordre croissant. Les couleurs ont la signification suivante.
(Rouge) En marche
(Vert) Arrêté
(Jaune) Problème de fonctionnement
(Bleu) Erreur de communication
(Gris) Aucun groupe

1	2	3
4	5	6
7	8	9

Symbole du filtre et indicateur de maintenance
Ces symboles s'affichent lorsqu'au moins un groupe ou leurs filtres doivent être nettoyés.  page 10

Icônes

(1) Icône d'état des unités

L'état des unités est indiqué en couleur.



(Rouge) En marche (lorsqu'au moins une unité est en fonctionnement)



(Vert) À l'arrêt (lorsque toutes les unités sont à l'arrêt)



(Jaune) Problème de fonctionnement d'une ou de plusieurs unités



(Bleu) Problème de communication (problème touchant une ou plusieurs unités)

(2) Symbole du filtre à air

Ce voyant s'allume lorsque le filtre d'au moins une unité de climatisation dans un bloc ou un groupe doit être nettoyé. Vous devez alors procéder au nettoyage des filtres.



(3) Indicateur de maintenance

Lorsque l'indicateur de maintenance s'allume sur au moins un climatiseur d'un bloc ou d'un groupe, l'indicateur de maintenance s'allume sur la console. Si l'indicateur sur tous les climatiseurs est éteint, l'indicateur de maintenance n'est pas affiché sur la console. Communiquez avec votre revendeur lorsque cet indicateur s'allume.



(Gris) Inspection, Inspection 1, inspection 2



(Jaune) Procédure de sauvegarde (inspection 3)

(4) Programmation de la minuterie

Ce symbole sert à indiquer les groupes faisant partie de la programmation de la journée courante.



(5) Orientation des volets

Ce symbole indique la position des volets.



Mode ba-
layage
(AUTO)



Position 1
(STOP 1)



Position 2
(STOP 2)



Position 3
(STOP 3)



Position 4
(STOP 4)

(6) Statut de l'unité

Le statut de l'unité est indiqué sous la forme de chiffres.



Arrêt d'erreur (une ou plusieurs unités se sont arrêtées à cause d'un dysfonctionnement.)
Veuillez contacter le magasin où l'unité a été achetée.



Demande (le signal externe est envoyé au connecteur de demande.  page 12)

L'unité cible commutera en mode ventilateur et les opérations de commande à distance seront interdites. Quand le signal externe aura été annulé, le réglage précédent reviendra.



Arrêt d'urgence (le signal externe est envoyé au connecteur d'arrêt d'urgence.)

Toutes les unités raccordées s'arrêtent et leur fonctionnement est impossible. Lorsque le signal d'arrêt d'urgence est annulé, le réglage activation/désactivation précédent de la télécommande est rétabli, mais l'unité reste arrêtée. Si une programmation de la minuterie a été réalisée, le fonctionnement des unités recommence conformément à cette programmation.

Fenêtre de confirmation des modifications

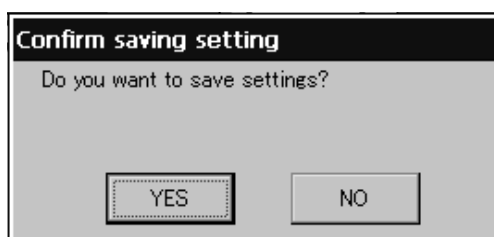

Cette fenêtre permet à l'utilisateur de confirmer les modifications qu'il a apportées à différents paramètres. Le texte affiché varie selon les modifications à confirmer, mais le fonctionnement de base de cette fenêtre est le suivant :

Appuyez sur la touche Yes (Oui) pour enregistrer les réglages et quitter le menu. Appuyez sur la touche No (Non) pour quitter le menu sans enregistrer les réglages.

Fonctions

Attention

Une décharge électrostatique peut causer une panne de l'unité.

Avant toute manipulation, touchez un objet métallique mis à la terre afin de dissiper la charge statique.

Réglage de la date et de l'heure

1. Appuyez sur la touche MENU puis sur la touche SYSTEM CONFIG. (configuration du système).

☞ page 7

2. Appuyez sur la touche TIME&DATE SETTING (Réglage de la date et de l'heure) dans la fenêtre de configuration du système. ☞ page 8

[Fenêtre de réglage de la date et de l'heure]

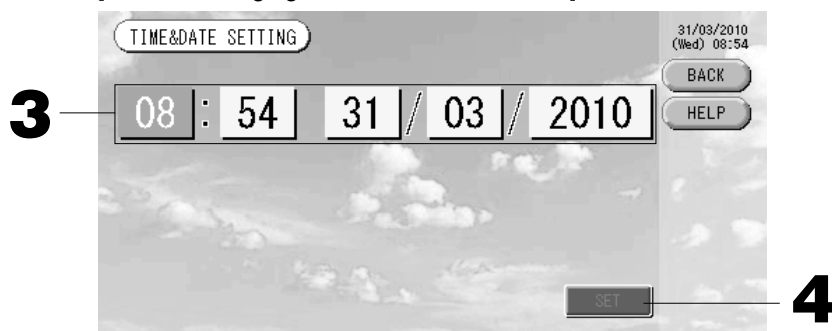

3. Appuyez sur les touches permettant de régler l'heure et la date (jour, mois, année).

Entrez l'heure et la date courante. ☞ page 26

4. Appuyez sur la touche SET (enregistrer), puis sur la touche Yes (oui) de la fenêtre de confirmation.

L'heure et la date sont enregistrées avec le nombre de secondes initialisé à 00. Si vous ne désirez pas enregistrer les données entrées, appuyez sur la touche No (non) de la fenêtre de confirmation.

Note

- Pour revenir à la fenêtre SYSTEM CONFIGURATION (configuration du système), appuyez sur la touche BACK (retour).
- L'heure et la date n'ont pas à être réinitialisées après les coupures de courant de moins de 48 heures.

Définition des groupes

① Sélection des groupes pour définir et afficher les unités enregistrées

1. Appuyez sur la touche SYSTEM CONFIG. (configuration du système) du menu principal. ☞ page 7

2. Appuyez sur la touche GROUP DEFINITION (définition des groupes) de la fenêtre de configuration du système. ☞ page 8

La fenêtre de définition des groupes s'affiche.

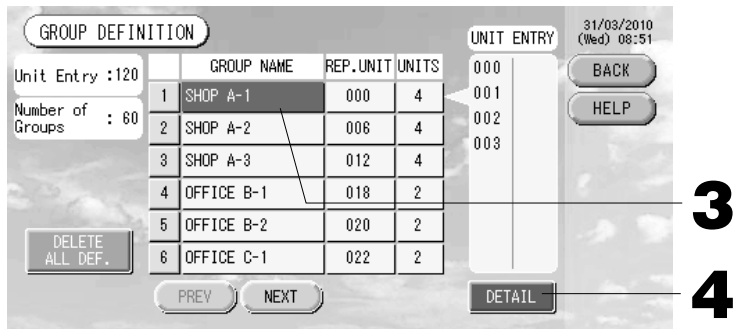

[Fenêtre de définition des groupes]

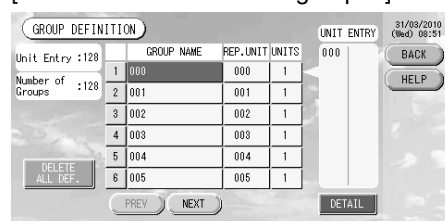

L'écran GROUP DEFINITION (Définition du groupe) peut changer selon la méthode de transmission. (Exemple d'ancien paramètre)

1 - 00
n° de superlien adresse d'unité
(Exemple de nouveau paramètre) 005
Adresse de l'unité

Une unité intérieure est enregistrée avec un groupe sur l'écran initial précédemment. Lors de l'enregistrement de l'unité intérieure à d'autres groupes, enregistrez-la avec l'autre groupe après l'avoir supprimée de son groupe précédent et l'avoir déplacée dans la liste ALL UNITS (toutes les unités).

3. Appuyez sur un nom de bloc.

Pour ajouter un nouveau groupe, appuyez sur une case de nom de groupe vide. Pour modifier les paramètres d'un groupe déjà défini, appuyez sur la case de ce groupe. Le groupe sélectionné s'affiche alors en mode surlignage inversé. Pour vous déplacer dans la liste, appuyez sur la touche PREV (précédent) ou sur la touche NEXT (suivant).

4. Appuyez sur la touche **DETAIL** (définition du groupe).

La fenêtre « GROUP DEFINITION DETAILS » (définition d'un groupe) s'affiche.

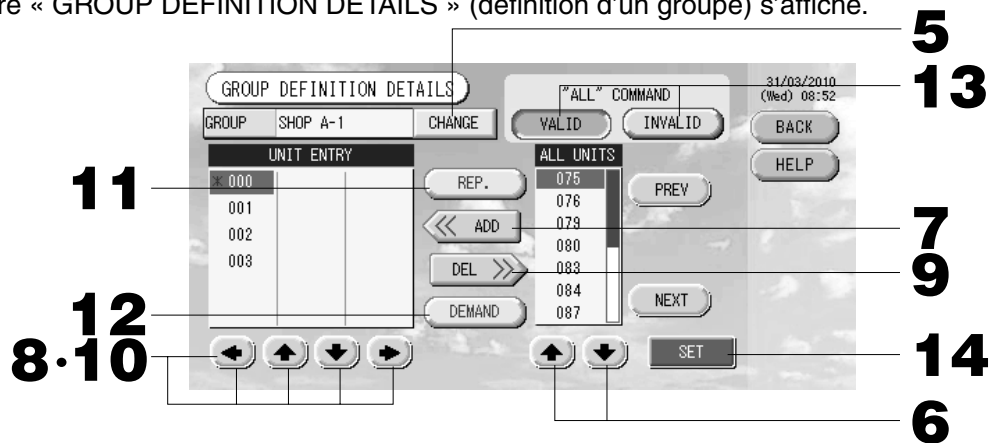

② Pour définir ou modifier le nom du groupe courant

5. Appuyez sur la touche **CHANGE** (modifier).

Entrez le nom du groupe. ➔ page 26

③ Pour ajouter ou retirer des unités

<Pour ajouter des unités>

6. ou appuyez directement sur le nom de l'unité pour sélectionner celle-ci dans la liste des unités non enregistrées (**ALL UNITS**).

Pour vous déplacer dans la liste, appuyez sur la touche **PREV** (précédent) ou sur la touche **NEXT** (suivant).

7. Appuyez sur la touche **ADD** (ajouter).

L'unité sélectionnée est ajoutée à la liste **UNIT ENTRY** (unités enregistrées) et retirée de la liste **ALL UNITS** (unités non enregistrées).

<Pour retirer des unités>

8. ou appuyez directement sur le nom de l'unité pour sélectionner celle-ci dans la liste **UNIT ENTRY** (unités enregistrées).

9. Appuyez sur la touche **DEL** (retirer).

L'unité sélectionnée est retirée de la liste des unités du groupe (**UNIT ENTRY**) et ajoutée à la liste des unités non enregistrées (**ALL UNITS**).

④ Pour définir l'unité représentative du groupe et la demande

10. ou appuyez directement sur le nom de l'unité pour sélectionner celle-ci dans la liste **UNIT ENTRY** (unités enregistrées).

11. Appuyez sur la touche **REP.** (unité représentative).

L'unité est définie comme unité représentative du groupe et un astérisque est affiché à la gauche de son nom.

· Unité représentative : il s'agit de l'unité dont l'état apparaît dans l'affichage des paramètres du groupe

12. Appuyez sur la touche **DEMAND** (unité de demande).

L'unité est définie comme unité de demande, et un « D » est affiché à la droite de son nom.

· Unité de demande : une unité qui passe en mode ventilation et qui ne peut ensuite être commandée à distance lorsqu'il existe une alimentation de demande externe.

Note

L'attribution du paramètre Demande à une unité permet, en diminuant la consommation d'énergie durant l'été, de réduire les coûts énergétiques. Le fonctionnement de l'unité en cas d'alimentation de demande se conforme au programme le plus proche du temps d'élimination du jour. Au cas où ce programme du jour ne soit pas défini, l'unité est en paramètre interdit en ce qui concerne le mode de fonctionnement et la commande à distance, juste avant l'alimentation de demande.

⑤ Pour activer ou désactiver le mode de fonctionnement groupé pour un groupe

13. Appuyez sur la touche **VALID** (valide) ou sur la touche **INVALID** (non valide).

· **VALID** : les unités du groupe sont programmées pour fonctionner en mode groupé

· **INVALID** : les unités du groupe ne sont programmées pas pour fonctionner en mode groupé

⑥ Sauvegarde des paramètres

14. Appuyez sur la touche **SET** (sauvegarder). Puis sur la touche **Yes** (oui) de la fenêtre de confirmation.

Les paramètres du groupe sont sauvegardés. Si vous ne désirez pas sauvegarder les paramètres, appuyez sur la touche **No** (non) de la fenêtre de confirmation.

Note

• Pour revenir à la fenêtre précédente, appuyez sur la touche **BACK** (retour).

• On peut enregistrer jusqu'à 16 unités dans un groupe.

• Quand vous souhaitez effacer la définition des groupes, veuillez appuyer sur la touche **DELETE ALL DEF.** et entrer votre mot de passe (*). Appuyez sur la touche **Yes** de la fenêtre de confirmation.

Prudence

La programmation du calendrier est également annulée.

(* Reprenez-vous à la page 6.

Définition des blocs

Note

Il vous faut d'abord enregistrer le groupe.  page 11

① Sélection des blocs à définir et affichage des unités enregistrées

1. Appuyez sur la touche **SYSTEM CONFIG.** (configuration du système) du menu principal.

 page 7

2. Appuyez sur la touche **BLOCK DEFINITION** (définition des blocs) dans la fenêtre de configuration du système.  page 8

La fenêtre de définition des blocs s'affiche.

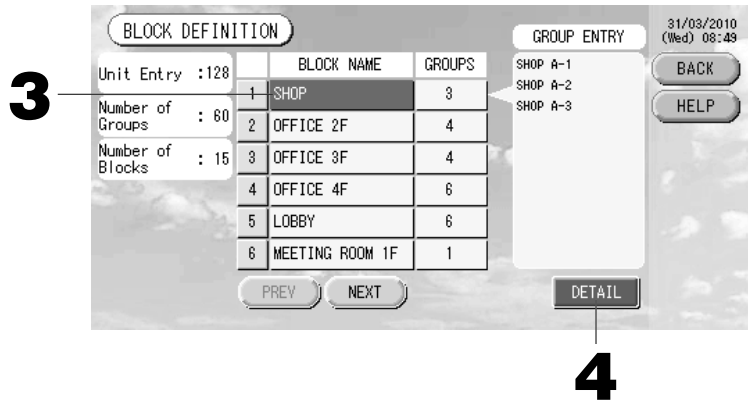

[Fenêtre de définition des blocs]

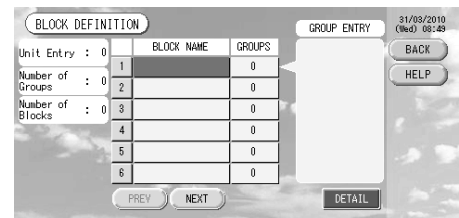

Lors de la définition d'un nouveau bloc, le champs de nom du bloc et la liste des groupes enregistrés dans le bloc sont vides.

3. Appuyez sur un nom de bloc.

Pour ajouter un nouveau bloc, appuyez sur une case de nom de bloc vide. Pour modifier les paramètres d'un bloc déjà défini, appuyez sur la case de ce bloc. Le bloc sélectionné s'affiche alors en mode surlignage inversé. Pour vous déplacer dans la liste, appuyez sur la touche PREV (précédent) ou sur la touche NEXT (suivant).

4. Appuyez sur la touche **DETAIL** (définition du groupe).

La fenêtre « BLOCK DEFINITION DETAILS » (définition du bloc) s'affiche.

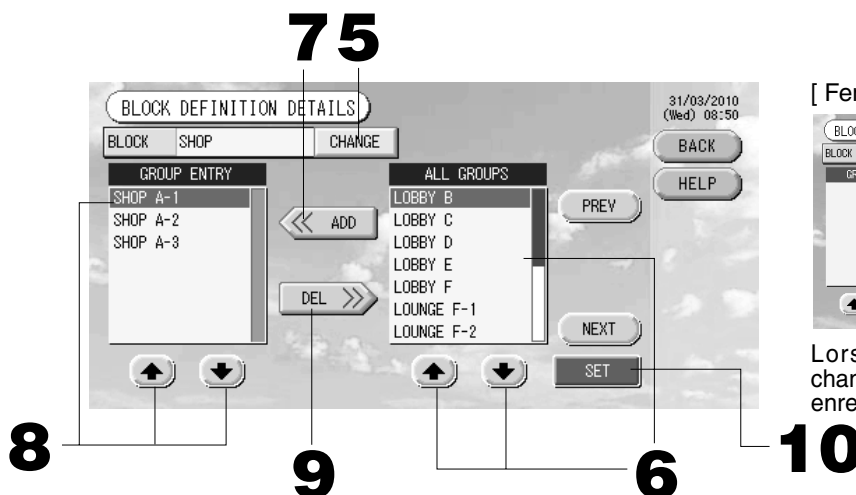

[Fenêtre de définition avancée des blocs]

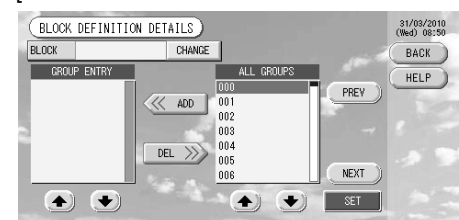

Lors de la définition d'un nouveau bloc, le champ de nom du bloc et la liste des groupes enregistrés dans le bloc sont vides.

② Pour définir ou modifier le nom du bloc courant

5. Appuyez sur la touche **CHANGE** (modifier).

Entrez le nom du groupe.

 page 26

③ Pour ajouter ou retirer des groupes enregistrés dans un bloc

<Pour ajouter des groupes au bloc>

6.   ou appuyez directement sur le nom du groupe pour sélectionner celui-ci dans la liste ALL GROUPS (liste complète des groupes).

Pour vous déplacer dans la liste, appuyez sur la touche PREV (précédent) ou sur la touche NEXT (suivant).

7. Appuyez sur la touche ADD (ajouter).

Le groupe sélectionné est ajouté à la liste des groupes du bloc (GROUP ENTRY) et retiré de la liste des groupes (ALL GROUPS).

<Pour retirer des groupes du bloc>

8.   ou appuyez directement sur le nom du groupe pour sélectionner celui-ci dans la liste GROUP ENTRY (groupes enregistrés).

9. Appuyez sur la touche DEL (retirer).

Le groupe sélectionné est retiré de la liste GROUP ENTRY (groupes enregistrés) et ajouté à la liste (ALL GROUPS) (liste complète des groupes).

④ Sauvegarde des paramètres

10. Appuyez sur la touche SET (sauvegarder) puis sur la touche Yes (oui) de la fenêtre de confirmation.

Les paramètres du groupe sont sauvegardés. Si vous ne désirez pas sauvegarder les paramètres, appuyez sur la touche No (non) de la fenêtre de confirmation.

Note

- Pour revenir à la fenêtre précédente, appuyez sur la touche BACK (retour).
- On peut enregistrer jusqu'à 9 groupes dans un bloc. Le nombre maximum de blocs est de 16.
- Si des unités intérieures non connectées sont enregistrées dans des groupes, le message « Communication Error » (Erreur de communication) s'affiche. Ceci peut affecter la communication du système entier et provoquer un fonctionnement inopiné. Veillez à ne pas enregistrer des unités intérieures non connectées dans des groupes.
- Dans le réglage GROUP DEFINITION (Définition du groupe) initial, chaque unité intérieure est enregistrée dans un groupe prédéfini. Cependant, si des unités intérieures non connectées sont incluses, elles doivent être supprimées des groupes l'une après l'autre. Par conséquent, lors d'une nouvelle définition de groupes, une suppression de tous les groupes prédéfinis à l'aide de la touche DELETE ALL DEF. (effacer toute déf.) et le ré-enregistrement dans les groupes des unités intérieures connectées uniquement sont comparativement plus aisés que la modification individuelle des groupes prédéfinis. Ceci peut également éviter l'affichage du message « Communication Error » (Erreur de communication).

Réglages des fonctions de groupe (Contrôle de l'état du groupe)

1. Appuyez sur la touche ALL BLOCKS dans le menu principal. ➔ Page 7
2. Appuyez sur le bloc que vous souhaitez configurer ou contrôler.

La fenêtre GROUP (PANEL) [groupes (format tableau)] s'affiche.

Vous pouvez consulter, pour chacun des groupes, son nom, son état, les symboles de filtre et de maintenance, le symbole indiquant la programmation de la minuterie, la température de la pièce et la température programmée pour la pièce.

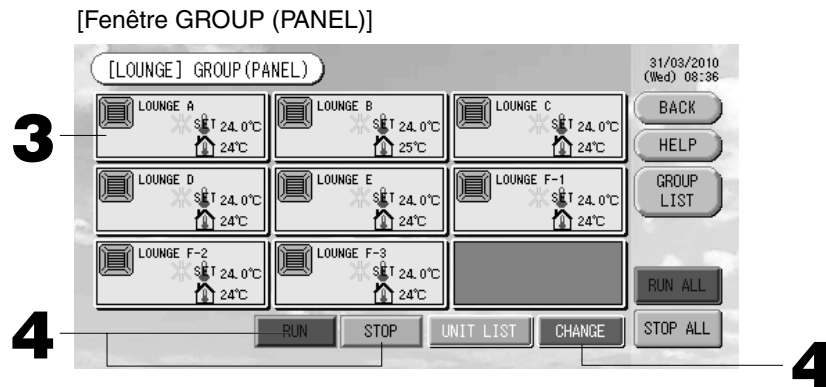

Note

- Voir la section « Icônes » pour connaître le sens de chacun des icônes. ➔ Page 10
- Le symbole et le mode de fonctionnement, la température programmée et la température ambiante sont ceux de l'unité représentative. Lorsque toutes les unités du groupe sont arrêtées, le symbole Stopped (arrêt) s'affiche.
- Les groupes dont la minuterie du calendrier est programmée pour la journée courante affichent le symbole 🕒.
- L'affichage des 🏠 🗑️ indique que les symboles correspondants d'une ou de plusieurs unités sont allumés.
- Si vous appuyez sur la touche GROUP LIST, la fenêtre GROUP (LIST) [groupes (format liste)] s'affiche. ➔ Page 17
- Pour afficher les unités d'un groupe, appuyez sur la touche UNIT LIST (liste des unités). ➔ Page 24

<Pour mettre en marche ou arrêter les unités d'un groupe >

3. Appuyez sur la touche du tableau correspondant au groupe.

Le contour de la touche s'affiche en bleu.

4. **Pour mettre en marche les unités** Appuyez sur la touche RUN (mise en marche) puis sur la touche Yes (oui) de la fenêtre de confirmation.

Les unités du groupe sélectionné sont mises en marche.

- Pour arrêter les unités** Appuyez sur la touche STOP (arrêt) puis sur la touche Yes (oui) de la fenêtre de confirmation.

Les unités du groupe sélectionné sont arrêtées.

Si vous ne désirez pas sauvegarder les paramètres, appuyez sur la touche No (non) de la fenêtre de confirmation.

<Pour définir et modifier les paramètres de groupe >

3. Appuyez sur la touche du tableau correspondant au groupe.

Le contour de la touche s'affiche en bleu.

4. Appuyez sur la touche CHANGE (modifier).

La fenêtre des paramètres de base de groupe s'affiche. Quand la fenêtre s'affiche, aucun des paramètres n'est sélectionné (le champ de réglage de la température est vide). Ne touchez qu'aux paramètres qui ont besoin d'être définis ou modifiés.

[Fenêtre des réglages de base du groupe]

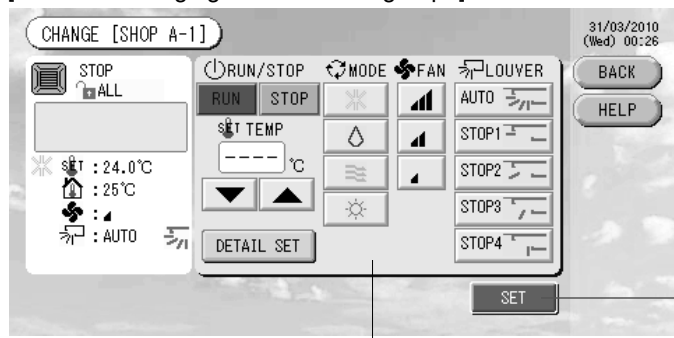

[Touche Auto validée dans les réglages de fonction]

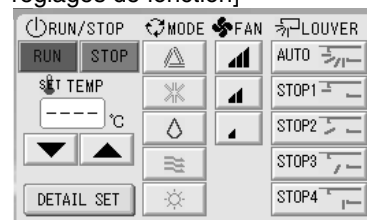

Cette fonction s'applique aux unités extérieures, qui sont les KXR multi libres de refroidissement/chauffage, la série GHP-R ou ultérieure, et les PAC.

5. Appuyez sur la touche du paramètre que vous voulez définir ou modifier.

- « Run/Stop » (marche/arrêt) : Appuyez sur la touche RUN (marche) ou sur la touche STOP (arrêt). Pour mettre en marche les unités des groupes, appuyez sur la touche RUN (marche) et pour les arrêter, sur la touche STOP (arrêt).
- Réglage de la température : appuyez ▲ ou ▼.
Vous pouvez régler la température entre 18°C et 30°C.
- Mode de fonctionnement : sélectionnez le mode en appuyant sur la touche correspondante : ▲ automatique, ✱ climatisation, ∇ déshumidification, ≡ ventilation ou ☀ chauffage.
Définir le mode de fonctionnement.
- * Le mode Auto se valide dans les réglages de fonction. ➔ Page 27
- Vitesse de la ventilation : Sélectionnez la vitesse en appuyant l'une des touches : [Icones de ventilation]. [Icones] se valide dans les réglages de fonction.
- Orientation des volets : sélectionnez la direction en appuyant sur l'une des touches : automatique, stop (arrêt) 1, stop (arrêt) 2, stop (arrêt) 3 ou stop (arrêt) 4.

[Icones] L'unité fonctionne avec la vitesse de ventilation maximum.

6. Appuyez sur la touche SET (sauvegarder). Puis sur la touche Yes (oui) de la fenêtre de confirmation.

Si vous ne voulez pas sauvegarder les modifications des paramètres, appuyez sur la touche No (non) de la fenêtre de confirmation.

■ Définitions et modifications des paramètres à partir de la fenêtre des paramètres avancés du groupe. Les réglages de l'accès par télécommandes et la réinitialisation du symbole de filtre peuvent être effectués à partir de cette fenêtre.

Appuyez sur la touche DETAIL SET dans la fenêtre des paramètres de base du groupe. ➔ Ci-dessus

[Fenêtre des réglages avancés du groupe]

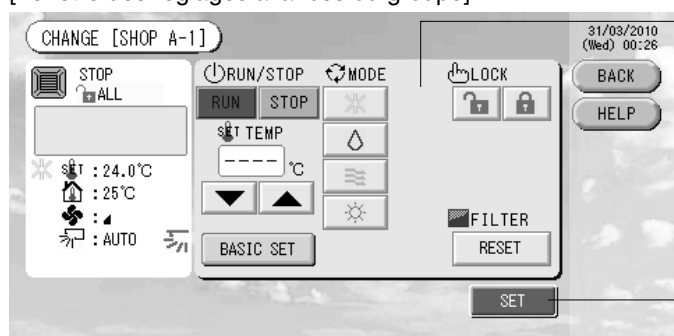

[Les réglages individuels de l'accès par télécommande se font à partir de la fenêtre « Function Settings »]

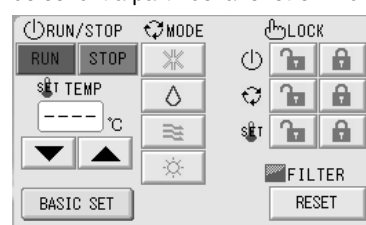

Cette fonction s'applique aux unités de climatisation d'intérieur (modèle KXE4 ou plus récent) et à la télécommande (modèle RC-E1 ou plus récent).

La fenêtre des paramètres avancés s'affiche.

5. Appuyez sur la touche du paramètre que vous voulez définir ou modifier.

- Les paramètres « Run/Stop » (Marche/Arrêt), « temperature setting » (réglage de la température) et « mode » (mode de fonctionnement) se programment comme dans la fenêtre des paramètres de base.
- LOCK : Appuyez sur [Icones] ou sur [Icones].
Si vous appuyez sur [Icones], l'accès par la télécommande est autorisé ; si vous appuyez sur [Icones], l'accès est interdit.
- Filtre : appuyez sur la touche Reset (réinitialiser) pour que le symbole du filtre disparaisse.

6. Appuyez sur la touche SET (sauvegarder). Puis sur la touche Yes (oui) de la fenêtre de confirmation.

Si vous ne désirez pas sauvegarder les paramètres, appuyez sur la touche No (non) de la fenêtre de confirmation.

Note

- Pour revenir à la fenêtre précédente, appuyez sur la touche BACK (retour).
- Si le réglage « Individual lock/unlock » (verrouiller/déverrouiller les fonctions individuelles) dans la fenêtre « Function Settings » (paramètres de fonction) est activé, il est alors possible d'autoriser ou d'interdire l'accès par télécommande pour les commandes suivantes : « Run/Stop » (marche/arrêt), « mode » (mode de fonctionnement) et « temperature setting » (réglage de la température).
- Si le réglage « Individual lock/unlock » (verrouiller/déverrouiller des fonctions individuelles) dans la fenêtre « Function Settings » (paramètres de fonction) est activé, l'accès par télécommande est interdit si les commandes « Run/Stop » (marche/arrêt), « mode » (mode de fonctionnement) et « temperature setting » (réglage de la température) sont toutes [Icones]. (Certaines commandes, comme la réinitialisation du symbole de filtre, sont autorisées.)

- Vous pouvez également utiliser la fenêtre suivante pour définir et modifier les paramètres de chacun des groupes.
 - ▶ Pour définir ou modifier les paramètres à partir de la fenêtre GROUP (LISTE) [groupes (format liste)] :
 1. Appuyez sur la touche **GROUP LIST (liste de groupes)** dans la fenêtre **GROUP (PANEL)** [groupes (format tableau)]. Page 15
 La fenêtre GROUP (LIST) [groupe (format liste)] s'affiche.

[Fenêtre GROUP (LIST)]

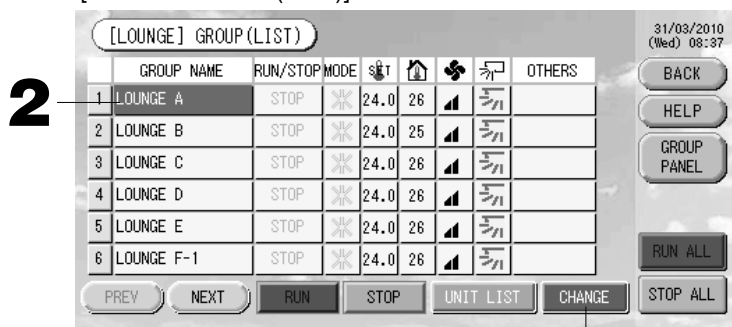

2. Appuyez sur le nom du groupe dont vous voulez définir ou modifier les paramètres.

Le nom du groupe s'affiche en mode surlignage inversé. Pour vous déplacer dans la liste, appuyez sur la touche PREV (précédent) ou sur la touche NEXT (suivant).

3. Appuyez sur la touche CHANGE (modifier).

La fenêtre des paramètres de base de groupe s'affiche. Procédez aux définitions et aux modifications des paramètres. Page 16

Note

- Pour revenir à la fenêtre précédente, appuyez sur la touche BACK (retour).
- La mention Run (marche) est indiquée lorsqu'au moins une unité est en fonctionnement. Les problèmes de fonctionnement sont indiqués lorsqu'au moins une unité est défectueuse. La mention Stop (arrêt) est indiquée lorsque toutes les unités sont arrêtées.
 L'icône s'affiche lorsqu'au moins une unité doit être nettoyée.
 L'icône s'affiche lorsqu'au moins une unité doit être réparée.
 Le mode de fonctionnement, le réglage de la température, la température ambiante, la vitesse de ventilation et l'orientation des volets indiquent l'état de l'unité représentative.
- Les éléments dotés d'un contour orange sont ceux auxquels l'accès par télécommande a été interdit dans la fenêtre des paramètres de groupe.
- Si vous appuyez sur la touche GROUP PANEL (tableau de groupes), la fenêtre GROUP (PANEL) [groupes (format tableau)] s'affiche. Page 15

▶ Définition et modification des paramètres à partir de la fenêtre « ALL GROUPS » (tous les groupes)

1. Appuyez sur la touche **ALL GROUPS** dans le menu principal. Page 7
2. Appuyez sur le nom du groupe dont vous voulez définir ou modifier les paramètres.

(Fenêtre ALL GROUPS [liste complète des groupes])



Le nom du groupe s'affiche en mode surlignage inversé.

Le groupe précédemment sélectionné est désélectionné. Pour vous déplacer dans la liste, appuyez sur la touche PREV (précédent) ou sur la touche NEXT (suivant).

3. Appuyez sur la touche CHANGE (modifier).

La fenêtre des paramètres de base de groupe s'affiche. Procédez aux définitions et aux modifications des paramètres. Page 16

Note

- Pour afficher les unités d'un groupe, appuyez sur la touche UNIT LIST (liste des unités). Page 24
- Pour afficher la liste complète des blocs, appuyez sur la touche ALL BLOCKS. Page 9
- Les éléments dotés d'un contour orangé sont ceux auxquels l'accès par télécommande a été interdit dans la fenêtre des paramètres de groupe.
- Pour revenir au menu principal, appuyez sur la touche MENU. Page 7

Réglage des fonctions de groupes multiples

Cette section explique comment faire marcher des groupes multiples dans un même bloc.

1. Appuyez sur la touche ALL BLOCKS dans le menu principal. Page 7

2. Appuyez sur le bloc que vous souhaitez configurer.

La fenêtre GROUP (PANEL) [groupes (format tableau)] s'affiche.

[Fenêtre GROUP (PANEL)]

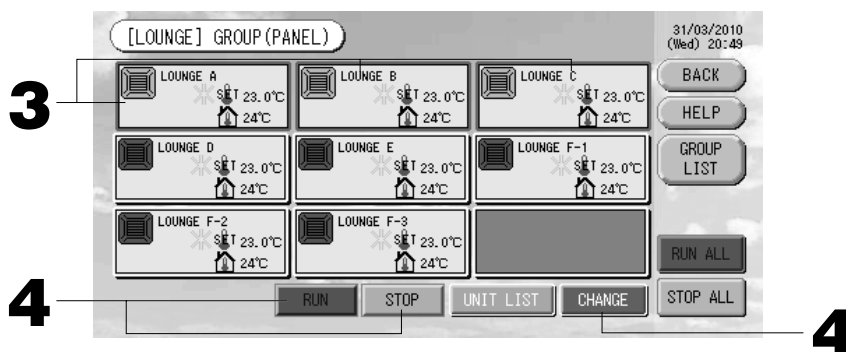

<Pour mettre en marche ou arrêter des groupes multiples>

3. Appuyez sur les panneaux des groupes pour lesquels les réglages ont été effectués (vous pouvez sélectionner des groupes multiples).

Le contour de la touche s'affiche en bleu.

Si vous désirez annuler, appuyez à nouveau sur la touche du tableau correspondant au groupe.

4. **Pour mettre en marche les unités** Appuyez sur la touche RUN (mise en marche) puis sur la touche Yes (oui) de la fenêtre de confirmation.

Les unités du groupe sélectionné sont mises en marche.

Pour arrêter les unités Appuyez sur la touche STOP (arrêt) puis sur la touche Yes (oui) de la fenêtre de confirmation.

Les unités du groupe sélectionné sont arrêtées.

Si vous ne désirez pas sauvegarder les paramètres, appuyez sur la touche No (non) de la fenêtre de confirmation.

<Pour définir ou modifier des paramètres de groupes multiples >

3. Appuyez sur les panneaux des groupes pour lesquels vous voulez définir ou modifier les paramètres (vous pouvez sélectionner des groupes multiples).

Le contour de la touche s'affiche en bleu.

Si vous désirez annuler, appuyez à nouveau sur la touche du tableau correspondant au groupe.

4. Appuyez sur la touche CHANGE (modifier).

L'écran de changement de groupe s'affiche. Quand la fenêtre s'affiche, aucun des paramètres n'est sélectionné (le champ de réglage de la température est vide). Ne touchez qu'aux paramètres qui ont besoin d'être définis ou modifiés.

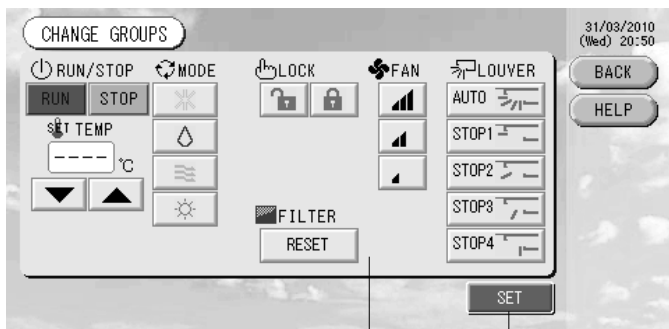



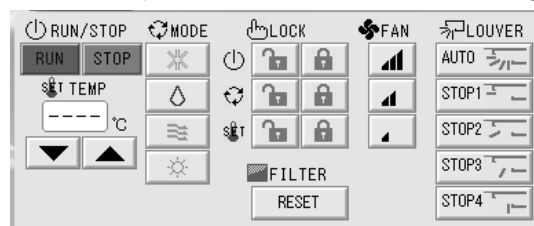







[Les réglages individuels de l'accès par télécommande se font à partir de la fenêtre « Fonction Settings »]



Cette fonction s'applique aux unités de climatisation d'intérieur (modèle KXE4 ou plus récent) et à la télécommande (modèle RC-E1 ou plus récent).

5. Appuyez sur la touche du paramètre que vous voulez définir ou modifier.

- « Run/Stop » (marche/arrêt) : Appuyez sur la touche RUN (marche) ou sur la touche STOP (arrêt).
Pour mettre en marche les unités des groupes, appuyez sur la touche RUN (marche) et pour les arrêter, sur la touche STOP (arrêt).
- Réglage de la température : Appuyez ▲ ou ▼.
Vous pouvez régler la température entre 18 et 30°C.
- Mode de fonctionnement : Sélectionnez le mode en appuyant sur la touche correspondante :
▲ automatique, ✱ climatisation, △ déshumidification, ≡ ventilation ou ✨ chauffage.
- * Le mode Auto se valide dans les réglages de fonction.  Page 27
- LOCK : Appuyez sur  ou sur .
Si vous appuyez sur , l'accès par la télécommande est autorisé ; si vous appuyez sur , l'accès est interdit.
- Vitesse de la ventilation : sélectionnez la vitesse en appuyant l'une des touches : , ,  ou 
 se valide dans les réglages de fonction.
- Orientation des volets : sélectionnez la direction en appuyant sur l'une des touches : automatique, stop (arrêt) 1, stop (arrêt) 2, stop (arrêt) 3 ou stop (arrêt) 4.
- FILTRE : appuyez sur la touche Reset (réinitialiser) pour que le symbole du filtre disparaisse.

 L'unité fonctionne avec la vitesse de ventilation maximum.

6. Appuyez sur la touche SET (sauvegarder). Puis sur la touche Yes (oui) de la fenêtre de confirmation.

Si vous ne désirez pas sauvegarder les paramètres, appuyez sur la touche No (non) de la fenêtre de confirmation.

Note

- Pour revenir à la fenêtre précédente, appuyez sur la touche BACK (retour).
- Si le réglage « Individual lock/unlock » (verrouiller/déverrouiller les fonctions individuelles) dans la fenêtre « Function Settings » (paramètres de fonction) est activé, il est alors possible d'autoriser ou d'interdire l'accès par télécommande pour les commandes suivantes : « Run/Stop » (marche/arrêt), « mode » (mode de fonctionnement) et « temperature setting » (réglage de la température).
- Si le réglage « Individual lock/unlock » (verrouiller/déverrouiller des fonctions individuelles) dans la fenêtre « Function Settings » (paramètres de fonction) est activé, l'accès par télécommande est interdit si les commandes « Run/Stop » (marche/arrêt), « mode » (mode de fonctionnement) et « temperature setting » (réglage de la température) sont toutes . (Certaines commandes, comme la réinitialisation du symbole de filtre, sont autorisées.)

Fonctionnement en mode groupé

Cette section explique comment définir ou modifier les réglages avancés en mode groupé.

Définir dans un premier temps chacun des groupes pour qu'il puisse fonctionner en mode groupé.

 Page 11 ①, 12 ⑤⑥

1. Appuyez sur la touche CHANGE ALL (paramètres du mode groupé) du menu principal. Page 7

La fenêtre « Change All » s'affiche.

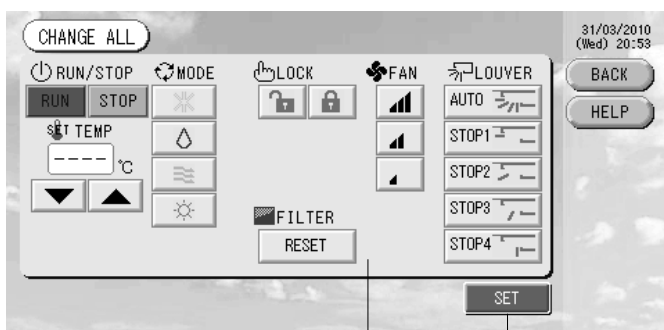

[Les réglages individuels de l'accès par télécommande se font à partir de la fenêtre « Function Settings »]

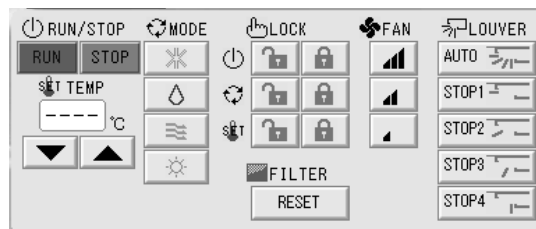











Cette fonction s'applique aux unités de climatisation d'intérieur (modèle KXE4 ou plus récent) et à la télécommande (modèle RC-E1 ou plus récent).

Note

Quand la fenêtre s'affiche, aucun des paramètres n'est sélectionné (le champ de réglage de la température est vide). Ne touchez qu'aux paramètres qui ont besoin d'être définis ou modifiés.

2. Appuyez sur la touche du paramètre que vous voulez définir ou modifier.

- « Run/Stop » (marche/arrêt) : Appuyez sur la touche RUN (marche) ou sur la touche STOP (arrêt).
Pour mettre en marche les unités des groupes, appuyez sur la touche RUN (marche) et pour les arrêter, sur la touche STOP (arrêt).
- Réglage de la température : Appuyez ▲ ou ▼.
Vous pouvez régler la température entre 18 et 30°C.
- Mode de fonctionnement : Sélectionnez le mode en appuyant sur la touche correspondante :
▲ automatique, ✱ climatisation, △ déshumidification, ≡ ventilation ou ☼ chauffage.
- * Le mode Auto se valide dans les réglages de fonction. ➡ Page 27
- LOCK : Appuyez sur  ou sur .
- Si vous appuyez sur , l'accès par la télécommande est autorisé ; si vous appuyez sur , l'accès est interdit.
- Vitesse de la ventilation : sélectionnez la vitesse en appuyant l'une des touches : , ,  ou .
 se valide dans les réglages de fonction.
- Orientation des volets : sélectionnez la direction en appuyant sur l'une des touches : automatique, stop (arrêt) 1, stop (arrêt) 2, stop (arrêt) 3 ou stop (arrêt) 4.
- FILTRE : appuyez sur la touche Reset (réinitialiser) pour que le symbole du filtre disparaisse.

 L'unité fonctionne avec la vitesse de ventilation maximum.

3. Appuyez sur la touche SET (sauvegarder). Puis sur la touche Yes (oui) de la fenêtre de confirmation.

Si vous ne désirez pas sauvegarder les paramètres, appuyez sur la touche No (non) de la fenêtre de confirmation.

Note

- Pour revenir à la fenêtre précédente, appuyez sur la touche BACK (retour).
- Si le réglage « Individual lock/unlock » (verrouiller/déverrouiller les fonctions individuelles) dans la fenêtre « Function Settings » (paramètres de fonction) est activé, il est alors possible d'autoriser ou d'interdire l'accès par télécommande pour les commandes suivantes : « Run/Stop » (marche/arrêt), « mode » (mode de fonctionnement) et « temperature setting » (réglage de la température).
- Si le réglage « Individual lock/unlock » (verrouiller/déverrouiller des fonctions individuelles) dans la fenêtre « Function Settings » (paramètres de fonction) est activé, l'accès par télécommande est interdit si les commandes « Run/Stop » (marche/arrêt), « mode » (mode de fonctionnement) et « temperature setting » (réglage de la température) sont toutes . (Certaines commandes, comme la réinitialisation du symbole de filtre, sont autorisées.)

Programmation de la minuterie

La programmation de la minuterie se fait par groupe. Vous pouvez enregistrer jusqu'à 16 programmes de minuterie par jour pour chacun des paramètres suivants : durée de fonctionnement (en minutes), état de marche/arrêt, mode de fonctionnement, accès par télécommande et réglage de la température.

Vous pouvez programmer le calendrier des types de journée (jour de semaine, jour de congé, spécial 1, spécial 2) à l'avance. ➡ Page 21

1. Appuyez sur la touche SCHEDULE SETTING (Programmation de la minuterie) dans le menu principal. ➡ Page 7

La fenêtre « SCHEDULE SETTING » s'affiche.

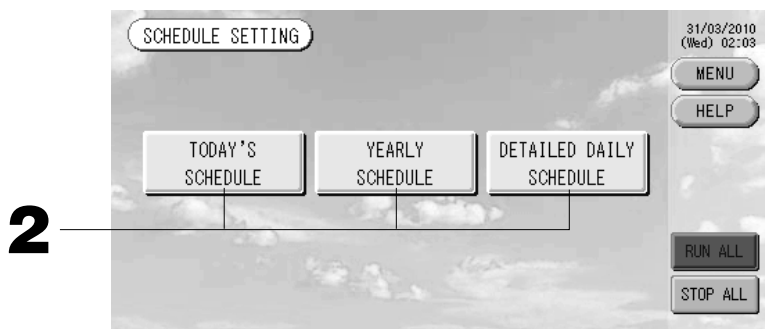

■ Programmation de la minuterie pour la journée courante

La minuterie pour la journée courante est programmable par groupe.

2. Appuyez sur la touche TODAY'S SCHEDULE (programmation pour la journée courante) de la fenêtre « SCHEDULE SETTING ».

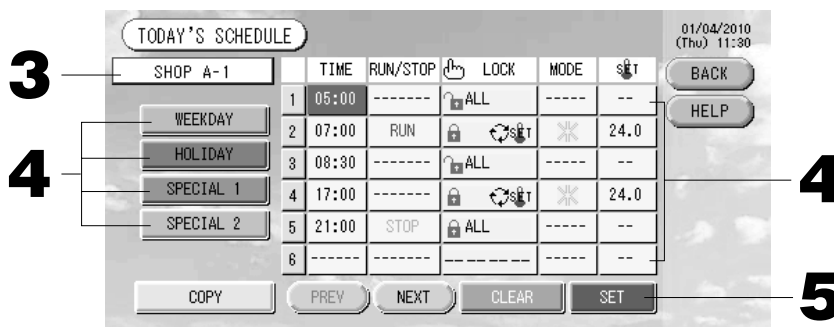

3. Appuyez sur la touche du champ permettant la sélection du groupe.

Sélectionnez le groupe à partir de la fenêtre « Select Group » (sélection du groupe). Page 22

<Pour programmer la journée courante >

4. Appuyez sur la touche correspondant au paramètre que vous voulez modifier.

Lorsque vous appuyez sur les touches « Time » (programmes), « Lock » (verrouiller l'accès par télécommande) ou « Temperature setting » (réglages de la température), la fenêtre correspondante des paramètres avancés apparaît.

Pages 22, 23

Modifiez les paramètres « RUN/STOP » (marche/arrêt) ou « MODE » (mode) en appuyant sur la touche du paramètre voulu.

Pour vous déplacer dans la liste, appuyez sur la touche PREV (précédent) ou sur la touche NEXT (suivant).

<Pour reprogrammer le calendrier des types de journées à partir de la programmation de la journée courante>

4. Sélectionnez le type de journée en appuyant sur l'une des touches WEEKDAY (jour de semaine), HOLIDAY (congé), SPECIAL 1 ou SPECIAL 2.

Note

Vous pouvez programmer à l'avance la minuterie du calendrier en indiquant le type de journée souhaité.

Voir ci-dessous (Programmation du calendrier des types de journée)

5. Appuyez sur la touche SET (sauvegarder). Puis sur la touche Yes (oui) de la fenêtre de confirmation.

Pour annuler vos modifications, appuyez sur la touche CLEAR (effacer).

Note

- Pour revenir à la fenêtre « SCHEDULE SETTING » (programmation de la minuterie), appuyez sur la touche BACK (retour).
- Appuyez sur la touche COPY (copie) afin de copier la programmation d'un groupe vers un autre.

Page 23

■ Programmer la minuterie pour l'année

Vous pouvez programmer la minuterie de chaque groupe pour une année complète. (La programmation annuelle n'est pas répercutée l'année suivante et doit être réalisée une fois par an.)

2. Appuyez sur la touche YEARLY SCHEDULE (programmation pour l'année) dans la fenêtre « SCHEDULE SETTING ».

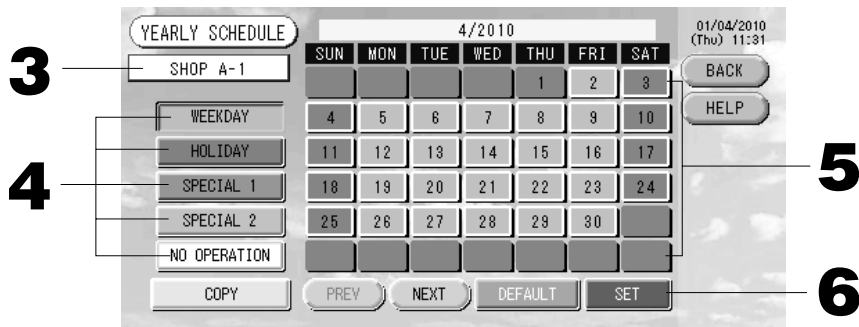

3. Appuyez sur la touche du champ permettant la sélection du groupe.

Sélectionnez le groupe à partir de la fenêtre « Select Group » (sélection du groupe). Page 22

4. Sélectionnez le calendrier des types de journée en appuyant sur l'une des touches : WEEKDAY (jour de semaine), HOLIDAY (congé), SPECIAL 1, SPECIAL 2 ou NO OPERATE (hors fonction).

Note

Vous pouvez programmer le calendrier des types de journée à l'avance. Voir ci-dessous (Programmation du calendrier des types de journée)

5. Appuyez sur la touche de la journée à programmer dans le calendrier (on peut de cette manière attribuer la programmation à plus d'une journée)

La journée en question se voit attribuer la programmation du type de journée sélectionné. Cependant, la journée courante et celles qui la précèdent ne peuvent être sélectionnées dans le calendrier. Appuyez sur les touches PREV (précédent) ou NEXT (suivant) pour changer de mois.

Note

Si vous appuyez sur la touche DEFAULT (valeurs de défaut), les samedis et les dimanches prennent la programmation du type HOLIDAY (congé) et les autres journées la programmation du type WEEKDAY (jour de semaine).

6. Appuyez sur la touche SET (sauvegarder). Puis sur la touche Yes (oui) de la fenêtre de confirmation.

Si vous ne voulez pas sauvegarder les modifications, appuyez sur la touche No (non) de la fenêtre de confirmation.

- Pour revenir à la fenêtre « SCHEDULE SETTING » (programmation de la minuterie), appuyez sur la touche BACK (retour).
- Pour copier la programmation d'un groupe vers un autre groupe à partir de la fenêtre « Copy Schedule » (copier la programmation), appuyez sur la touche COPY (copier).

Page 23

■ Programmation du calendrier des types de journée

La programmation du calendrier des types de journée se fait par groupe.

Les différents types de journée sont : les jours de semaine (« Weekdays »), les jours de congé (« Holidays ») et les jours « special 1 » et « special 2 ». La programmation se fait pour chaque groupe.

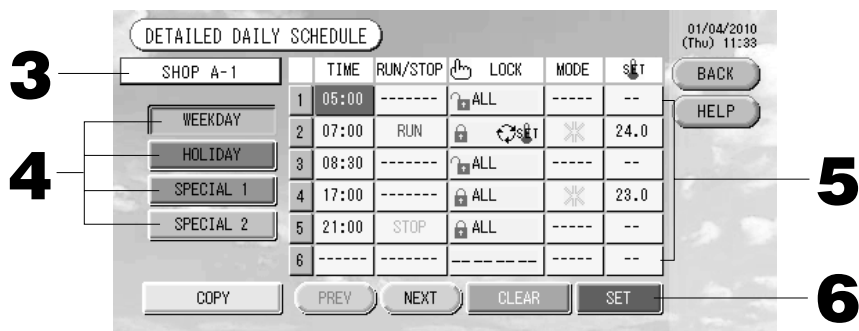

2. Appuyez sur la touche **DETAILED DAILY SCHEDULE** (calendrier des types de journée) dans la fenêtre **SCHEDULE SETTING** (programmation de la minuterie du calendrier).

3. Appuyez sur la touche du champ permettant la sélection du groupe.

Sélectionnez le groupe à partir de la fenêtre « Group Select » (sélection du groupe).

☞ Voir ci-dessous (Fenêtres d'entrée de données)

4. Sélectionnez le calendrier des types de journée en appuyant sur l'une des touches : **WEEKDAY** (jour de semaine), **HOLIDAY** (congé), **SPECIAL 1** ou **SPECIAL 2**.

5. Appuyez sur la touche correspondant au paramètre que vous voulez modifier.

Lorsque vous appuyez sur les touches « Time » (programmes), « Lock » (verrouiller l'accès par télécommande) ou « Temperature setting » (réglages de la température), la fenêtre correspondante des paramètres avancés apparaît. ☞ Pages 22, 23

Modifiez les paramètres « Run/Sop » (marche/arrêt) ou « MODE » (mode) en appuyant sur la touche du paramètre voulu. Pour vous déplacer dans la liste, appuyez sur la touche PREV (précédent) ou sur la touche NEXT (suivant).

6. Appuyez sur la touche **SET** (sauvegarder). Puis sur la touche **Yes** (oui) de la fenêtre de confirmation.

Pour annuler vos modifications, appuyez sur la touche CLEAR (effacer).

Note

- Pour revenir à la fenêtre « SCHEDULE SETTING » (programmation de la minuterie), appuyez sur la touche BACK (retour).
- Appuyez sur la touche COPY (copie) afin de copier la programmation d'un groupe vers un autre.

☞ Page 23

■ Fenêtres d'entrée de données

[Fenêtre Select Group
(sélection de groupe)]

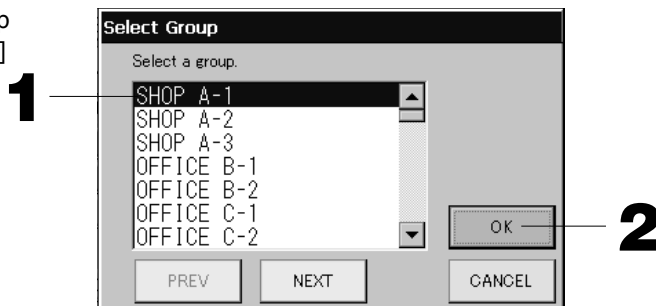

1. Appuyez sur le nom du groupe que vous désirez sélectionner.

Le nom du groupe sélectionné s'affiche en surlignage inversé.

Pour vous déplacer dans la liste, appuyez sur la touche PREV (précédent) ou sur la touche NEXT (suivant).

2. Appuyez sur la touche **OK**.

Vous pouvez appliquer les paramètres au groupe sélectionné.

Si vous ne désirez pas sauvegarder les paramètres, appuyez sur la touche CANCEL (annuler). Vous revenez à la fenêtre précédente.

[Fenêtre de programmation
de la minuterie]

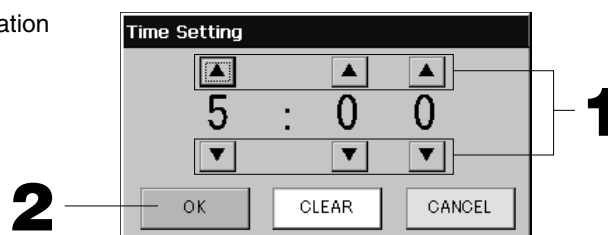

1. Appuyez ▲▼ pour modifier l'heure et les minutes (affichage sur 24 heures).

2. Appuyez sur la touche **OK**.

L'heure est mise à jour et la fenêtre disparaît. Appuyez sur la touche CANCEL (annuler) pour annuler la mise à jour de l'heure.

Pour effacer les valeurs courantes et rendre le champ vide, appuyez sur la touche CLEAR (effacer).

[Fenêtre autorisant/interdisant l'accès par télécommande]

Cette fenêtre permet d'autoriser ou d'interdire l'accès aux commandes à partir d'une télécommande.

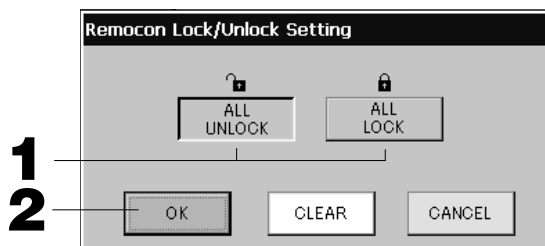

[Les réglages individuels de l'accès par télécommande se font à partir de la fenêtre « Function Settings »]

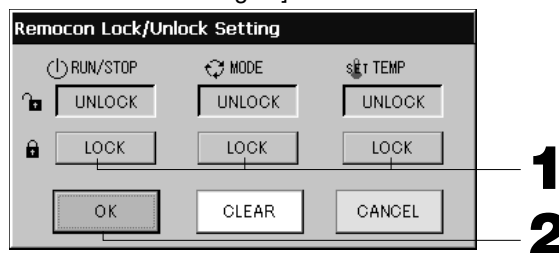

1. Appuyez sur la touche de la commande dont vous voulez interdire l'accès par télécommande. (vous pouvez sélectionner plus d'une fonction).

2. Appuyez sur la touche OK.

L'accès à la fonction à partir de la télécommande est interdit et la fenêtre disparaît.

Appuyez sur la touche CANCEL (annuler) pour annuler cette mise à jour.

Appuyez sur la touche CLEAR pour désélectionner les commandes sélectionnées.

[Fenêtre de programmation de la température]

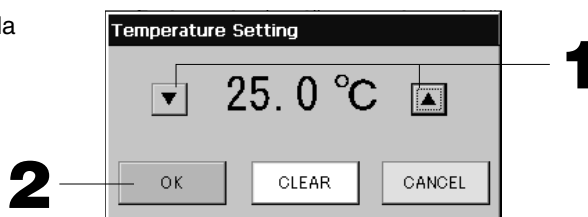

1. Appuyez sur ▲▼ pour régler la température. (18 à 30°C)

2. Appuyez sur la touche OK.

La température est modifiée et la fenêtre disparaît.

Appuyez sur la touche CANCEL (annuler) pour annuler la mise à jour de la température.

Pour effacer les valeurs courantes et rendre le champ vide, appuyez sur la touche CLEAR (effacer).

[Fenêtre de copie de la programmation]

Sélectionnez les groupes vers lesquels vous souhaitez copier la programmation.

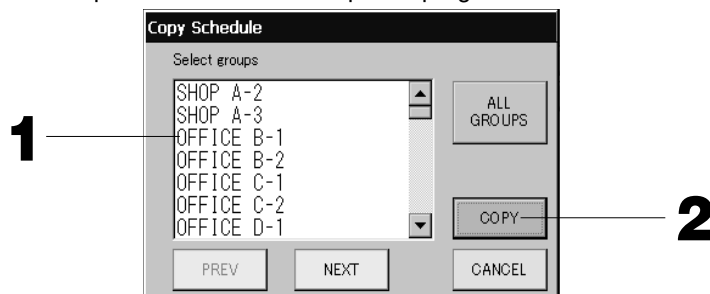

1. Appuyez sur le nom du groupe vers lequel vous voulez copier la programmation (plus d'un groupe peut être sélectionné).

Pour vous déplacer dans la liste, appuyez sur la touche PREV (précédent) ou sur la touche NEXT (suivant) ou ▲▼.

Pour sélectionner tous les groupes, veuillez appuyer sur la touche ALL GROUPS. Si vous souhaitez annuler la sélection de tous les groupes, appuyez de nouveau sur la touche ALL GROUPS.

2. Appuyez sur la touche COPY (copier). Puis sur la touche Yes (oui) de la fenêtre de confirmation.

La programmation du groupe choisi dans la fenêtre sera appliquée aux groupes sélectionnés dans la liste. Si vous ne désirez pas sauvegarder les paramètres, appuyez sur la touche No (non) de la fenêtre de confirmation.

Note

- Pour désélectionner un groupe, appuyez deux fois sur sa touche.
- Pour revenir à la fenêtre précédente, appuyez sur la touche CANCEL (annuler).

Vue détaillée des paramètres d'unités

Vous pouvez consulter pour chaque groupe, ses unités et leur état.

1. Appuyez sur la touche **UNIT LIST** (liste des unités) dans la fenêtre **ALL GROUPS** (liste complète des groupes) (☞ Page 17) ou dans la fenêtre **GROUP (PANEL)** (groupes [format tableau]) ou **GROUP (LIST)** (groupes [format liste]) (☞ Page 15, 17).

Les unités du groupe s'affichent.

Pour vous déplacer dans la liste, appuyez sur la touche **PREV** (précédent) ou sur la touche **NEXT** (suivant).

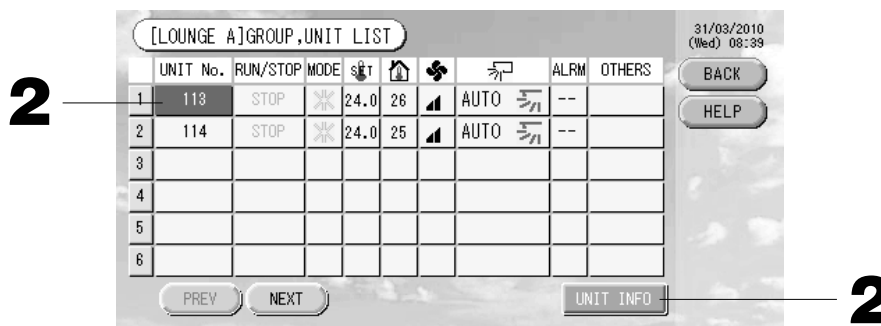

2. Pour une vue plus détaillée des paramètres d'une unité donnée, appuyez sur le numéro de l'unité concernée. Lorsque le numéro s'affiche en surlignage inverse, appuyez sur la touche **UNIT INFO** (informations sur l'unité).

Une fenêtre affichant une vue détaillée des paramètres de l'unité apparaît.

[Fenêtre de la vue détaillée de l'unité]

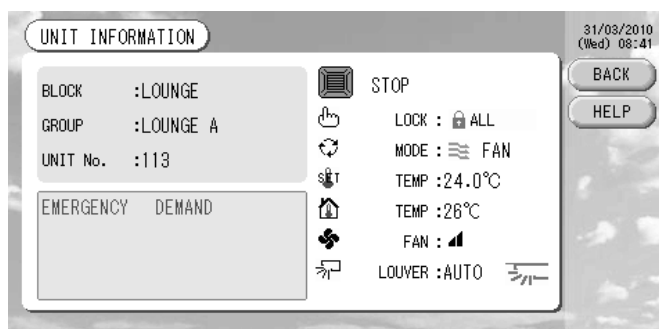

Note

- Ce n'est que dans cette fenêtre que l'on peut consulter la cause exacte de l'affichage de l'indicateur d'entretien. Dans les autres fenêtres, seule une couleur indique le type d'entretien à effectuer (inspection 1, inspection 2 ou procédure de sauvegarde).
- Pour revenir à la fenêtre précédente, appuyez sur la touche **BACK** (retour).
- Le système d'affichage de l'unité peut changer selon la configuration. (même chose pour les autres écrans)

Le système d'affichage est modifié selon la méthode de communication (Page 27 paramètre de fonctionnement, Mode SL).

Ancien SL) [3-04] Nouveau SL) [005]
N° SuperLink ↑ ↑ adresse de l'unité ↑ adresse de l'unité

Paramètres de calcul (SC-SL3NA-BE uniquement)

① Configuration des unités

1. Appuyez sur la touche **UNIT DEFINITION** (configuration des unités) dans la fenêtre « **SYSTEM CONFIGURATION** ». ➡ Page 8
La fenêtre « Unit Definition » s'affiche.

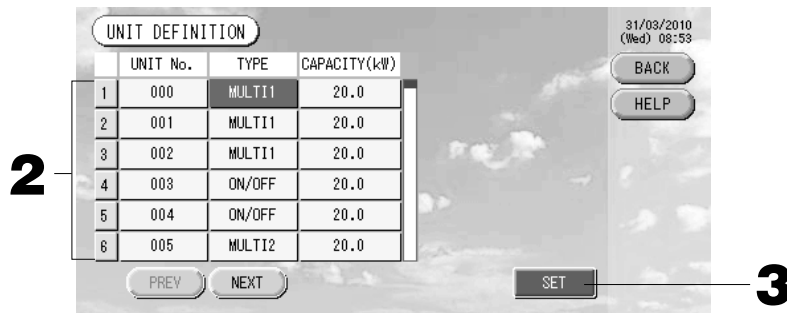

2. Appuyez sur le paramètre de la liste que vous désirez définir ou modifier.

Pour modifier un paramètre de la liste « TYPE », appuyez sur la touche du paramètre jusqu'à ce que la valeur que vous désirez donner au paramètre s'affiche.

MULTI1 : Les calculs se font en fonction de la quantité du débit du réfrigérant. S'appliquent aux modèles des séries KX et GHP.

MULTI2 : Calculs thermo ON/OFF. S'appliquent aux modèles des séries KX et GHP.

RUN/STOP : Les calculs se font en fonction de la durée de fonctionnement de l'unité. S'applique aux modèles des séries KX, PAC et GHP.

Pour modifier le paramètre « CAPACITY », appuyez sur la touche du paramètre. (0 à 200 [kW]) ➡ Page 26

Pour vous déplacer dans la liste, appuyez sur la touche PREV (précédent) ou sur la touche NEXT (suivant).

Note

- Veuillez sélectionner le même paramètre pour chaque système de Wattmètre ou compteur à gaz.
- Quand vous sélectionnez MULTI1 ou MULTI2, les unités du mode ventilateur ne peuvent pas être calculées. Pour calculer les unités du mode ventilateur, veuillez sélectionner RUN/STOP.
- L'énergie de veille utilisée pendant la nuit, etc., n'est pas incluse dans le calcul et n'est pas égale à la valeur indiquée par le wattmètre ou le gazomètre. Veuillez corriger à l'aide d'une feuille de calcul.

3. Appuyez sur la touche **SET** (sauvegarder). Puis sur la touche **Yes** (oui) de la fenêtre de confirmation. Si vous ne voulez pas sauvegarder les modifications, appuyez sur la touche No (non) de la fenêtre de confirmation.

Pour revenir à la fenêtre « System Configuration », appuyez sur la touche BACK (retour).

② Configuration de la période de calculs

Une période de 24 heures peut être divisée en deux périodes de calculs.

Il n'est pas nécessaire de diviser la période en deux, vous pouvez paramétrer des plages horaires de 0 :00 – 24 :00.

1. Appuyez sur la touche **ACCOUNTING PERIOD** (période de mesure) dans la fenêtre **SYSTEM CONFIGURATION** (configuration du système). ➡ Page 8

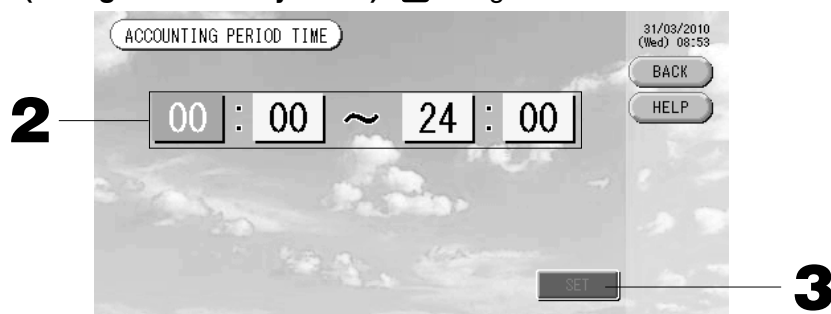

2. Programmer les débuts et fins de période à l'aide des touches d'heure et de minutes.

Entrez les horaires. ➡ Page 26

3. Appuyez sur la touche **SET** (sauvegarder). Puis sur la touche **Yes** (oui) de la fenêtre de confirmation.

Si vous ne désirez pas sauvegarder les paramètres, appuyez sur la touche No (non) de la fenêtre de confirmation. Pour revenir à la fenêtre « System Configuration » appuyez sur la touche BACK (retour).

Prudence

Les calculs de la consommation d'énergie effectués par ce dispositif ne sont pas conformes aux normes OIML, et rien ne garantit l'exactitude des mesures prises.

L'appareil ne calcule que la répartition de la consommation d'énergie (gaz, électricité). Vous devez calculer les taux de climatisation.

Les données des calculs pour le mois courant et les deux mois précédents sont sauvegardées.

Voyez page 28 (sauvegarde à l'aide d'une clé de mémoire USB) pour la méthode d'extraction des données de calcul.

Fonctions pratiques

Fenêtres d'entrée de nombres et de caractères

■ Fenêtre d'entrée de nombres

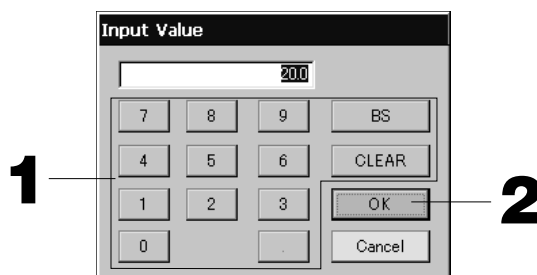

1. Appuyez sur la touche correspondant au chiffre que vous voulez entrer.

Touche BS : espace arrière. (Efface un chiffre.)

Touche CLEAR : efface le champ. (Efface tous les chiffres.)

2. Appuyez sur la touche OK.

Le nombre est enregistré et la fenêtre disparaît. Appuyez sur la touche CANCEL (annuler) pour annuler la mise à jour.

■ Fenêtre d'entrée de caractères



1. Sélectionnez une lettre puis appuyez sur la touche.

2. Entrez le nom du groupe.

Lorsque la touche ABC ou abc est sélectionnée, chaque touche est associée à plusieurs caractères. Pour entrer le caractère souhaité, appuyez sur la touche jusqu'à l'affichage de ce caractère.

Touche ABC : permet d'entrer des lettres majuscules.

Touche abc : permet d'entrer des lettres minuscules.

Touche 123 : permet d'entrer des chiffres.

Touche BS : espace arrière. (Efface un caractère.)

Touche SPC : permet d'entrer une espace.

Touches < > : déplace le curseur à gauche ou à droite.

3. Appuyez sur la touche OK.

Le nom est mis à jour et la fenêtre disparaît. Appuyez sur la touche CANCEL (annuler) pour annuler la mise à jour.

* La longueur maximale des noms de bloc ou de groupe est des 16 caractères.

Réglages des autres fonctions

La fenêtre illustrée ci-dessous permet de régler le délai d'éclairage de l'écran rétroéclairé, d'activer ou de désactiver le mode de fonctionnement automatique et de verrouiller ou de déverrouiller des fonctions sur la télécommande. Pour modifier les paramètres, suivez les instructions suivantes.

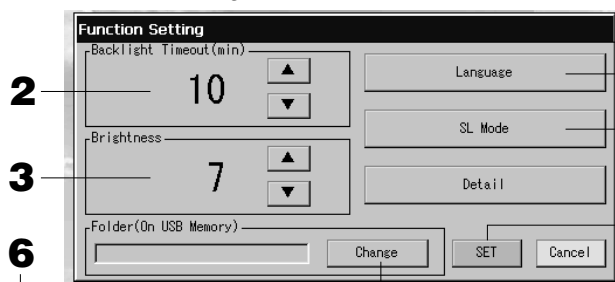

1. Appuyez sur la touche **FUNCTION SETTING** (réglage des fonctions) dans le menu principal.  Page 7

[Fenêtre de rég des fonctions]

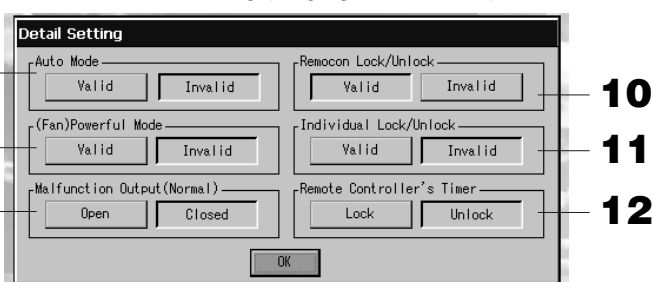

[Fenêtre Detail Setting (Réglage des détails)]



2. **Programmez le délai d'éclairage de l'écran rétroéclairé à l'aide des touches ▲▼. (Réglage par défaut : 10)**
Cette fonction permet de programmer le délai entre l'instant où la dernière commande a été faite sur la console et l'instant où l'écran rétroéclairé s'éteint.
3. **Ajustez la luminosité de l'écran rétroéclairé à l'aide des touches ▲▼. (Réglage par défaut : 7)**
Cette fonction permet de programmer le degré de luminosité de l'écran rétroéclairé.
4. **Appuyez sur la touche « Language » (Langue) pour sélectionner la langue souhaitée.**
Contactez le revendeur de l'unité.
5. **Modifiez le mode SL à l'aide de la touche « SL-Mode » (Mode SL). À utiliser pour la définition du système de communication (par défaut : New (Nouveau)). Habituellement, il n'est pas nécessaire de le modifier.**
Si le paramètre est incorrect, cela peut empêcher la communication avec tout ou partie de tous les climatiseurs.
Veuillez contacter le magasin où vous avez acheté l'unité.
6. **Appuyez sur la touche Change (modifier).**
Vous pouvez spécifier le dossier pour le transfert des données calculées à la mémoire USB. (SC-SL3NA-BE uniquement)
7. **Appuyez sur la touche « Valid » ou sur la touche « Invalid » du champ « Auto Mode ». (Réglage par défaut : Invalid (Désactivé))**
Cette fonction permet d'activer et de désactiver la touche AUTO dans les fenêtres GROUP SETTINGS (réglages de groupe) et CHANGE ALL (modifier tout).
Si vous réglez le mode automatique (Auto Mode) sur INVALID, la touche  AUTO n'est pas visible.
Cette fonction s'applique aux unités extérieures, qui sont les KXR multi libres de refroidissement/chauffage, la série GHP-R ou ultérieure, et les PAC.
Avec des unités autres que les unités extérieures ci-dessus, n'utilisez pas le mode Auto.
Contactez le magasin où vous avez acheté l'unité.
8. **Appuyez sur la touche « Valid » (Activé) ou sur la touche « Invalid » (Désactivé) du champ Fan Powerful Mode (Mode Puissance de ventilation). (Réglage par défaut : Invalid)**
Cette fonction permet d'activer et de désactiver la touche  dans les fenêtres GROUP SETTINGS (Réglages de groupe) et CHANGE ALL (Modifier tout).
Si vous réglez le mode Puissance de ventilation (Fan Powerful Mode) sur Invalid, la touche  est affichée dans la fenêtre.
Contactez le revendeur de l'unité.
9. **Appuyez sur la touche « Closed » (Fermé) ou sur la touche « Open » (ouvrir) du champ « Malfunction Output » (problèmes de fonctionnement) (Normal). (Réglage par défaut : Closed (Fermé))**
Durant le fonctionnement normal de l'unité de climatisation, vous pouvez sélectionner l'état « Closed » (fermé) ou l'état « Open » (ouvert) dans le champ « malfunction output » (problèmes de fonctionnement).
Pour obtenir plus de détails à ce sujet, faites appel à votre installateur ou représentant de service.
10. **A propos du réglage d'interdiction d'accès par télécommande en cas de commande d'une unité de climatisation depuis plusieurs consoles centrales : si différents réglages sont réalisés sur cette unité de climatisation à partir de plusieurs consoles centrales, il est possible que la mise en marche de l'unité de climatisation via la télécommande soit impossible. Le cas échéant, veuillez à réaliser le réglage d'autorisation/d'interdiction d'accès uniquement au niveau de la console centrale principale, pas sur les consoles centrales secondaires. (Par défaut : Valid)**
De plus, rendre ce paramètre « Valid » quand l'alimentation externe comme les entrées d'arrêt d'urgence sont connectées à cette commande centralisée.
Veuillez contacter le magasin où vous avez acheté l'unité.

- 11. Appuyez sur la touche « Valid » ou sur la touche « Invalid » du champ « Individual Lock/Unlock » (verrouiller ou déverrouiller des fonctions individuelles). (Réglage par défaut : Invalid (Désactivé))**
Cette fonction permet d'autoriser ou d'interdire l'accès par télécommande aux commandes « run/stop » (marche/arrêt), « mode » (mode de fonctionnement) et « temperature settings » (réglage de la température).

Note

Cette fonction s'applique aux unités de climatisation d'intérieur (modèle KXE4 ou plus récent) et à la télécommande (modèle RC-E1 ou plus récent).

- 12. Appuyez sur la touche « Unlock » (déverrouiller l'accès par télécommande) ou « Lock » (verrouiller l'accès par télécommande) du champ de la télécommande. (Réglage par défaut : Unlock (Déverrouiller))**

Cette fonction permet d'autoriser ou d'interdire l'accès par télécommande à la programmation de la minuterie de toutes les unités d'un groupe.

- 13. Appuyez sur la touche SET (sauvegarder).**

Appuyez sur la touche CANCEL (annuler) pour annuler la mise à jour.

Note

Afin d'allonger la vie utile de la DEL de l'écran rétroéclairé, réglez le délai de l'éclairage sur une durée aussi courte que possible.

Reprogrammation du système après une coupure de courant

► Données conservées en cas de coupure de courant

- Configuration du système définie Page 8
- Programmation de la minuterie définie Page 20
- Réglage des fonctions défini Page 27
- Données de calcul de consommation énergétique jusqu'à la coupure de courant (SC-SL3NA-BE seulement)

► Données non conservées en cas de coupure de courant

- Conditions de fonctionnement et état de préréglage de chaque unité intérieure avant la coupure de courant (y compris le mode de fonctionnement, la température de consigne et l'état du préréglage d'autorisation ou d'interdiction d'accès via télécommande, etc.).

En cas d'une panne d'électricité de plus de 48 heures, la minuterie s'arrêtera, et la programmation du calendrier sera désactivée pour toutes les fonctions des groupes. Vous devrez alors reprogrammer la minuterie.

Au cas où la panne d'électricité dur moins de 48 heures, vous n'aurez pas à réinitialiser l'horloge et chaque groupe se mettra en marche ou s'arrêtera selon la règle suivante.

Une fois l'électricité rétablie, le fonctionnement de chaque groupe suivra la programmation du calendrier le plus proche de l'heure où l'électricité est rétablie. S'il n'existe aucun paramètre dans la programmation du calendrier le plus proche, le fonctionnement suivra la programmation du calendrier suivant.

Si la minuterie n'a pas été programmée ce jour-là, cette console centrale n'enverrait pas de signaux de fonctionnement à aucun des groupes.

Sauvegarde à l'aide de la clé de mémoire USB

Attention

- Vous devez utiliser la clé de mémoire USB fournie.
- Assurez-vous de connecter la clé de mémoire USB à la console avant de procéder aux opérations suivantes.

👉 Page 4

- Les données de calcul de douze mois sont sauvegardées. Sauvegardez-les sur un PC via la mémoire USB dans les douze mois.

- Veuillez ne pas l'utiliser tant que le témoin lumineux de la mémoire USB clignote rapidement.

Vous ne pouvez effectuer vos opérations ou enlever la mémoire USB que quand le témoin lumineux clignote lentement.

Si la mémoire USB que vous utilisez n'a pas de témoin rouge clignotant, attendez un moment avant chaque opération.

N'enlevez la mémoire USB qu'après avoir terminé toutes les opérations.

<Transfert des données mensuelles>

Il est préférable de créer à l'avance les dossiers sur la clé de mémoire USB.

- 1. Appuyez sur la touche IMPORT EXPORT du menu principal.** 👉 Page 7

[Fenêtre d'importation/exportation]



2. Appuyez sur la touche « Export monthly data files to USB » (exporter les données mensuelles sur la clé de mémoire USB).

Identifiez dans la fenêtre le dossier de la clé de mémoire USB vers lequel vous désirez exporter les données.

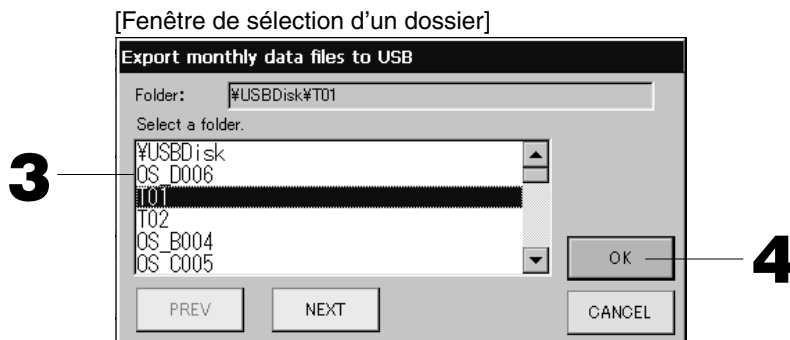

3. Appuyez sur la touche du dossier sélectionné.

Pour vous déplacer dans la liste, appuyez sur la touche PREV (précédent) ou sur la touche NEXT (suivant).

4. Appuyez sur la touche OK.

Une des deux fenêtres de confirmation suivantes s'affiche : « Écran de confirmation d'exportation de fichier de données de calcul » ou « Data file backup ».

Quel que soit la fenêtre affichée, appuyez sur la touche « OK ».

Note

- Pour revenir à la fenêtre précédente, appuyez sur la touche CANCEL (annuler).
- Il n'est pas nécessaire d'utiliser la fonction « Import a configuration file from USB » (importer un fichier de configuration à partir de la clé de mémoire USB).
- Pour effectuer des calculs sur votre ordinateur, consultez le CD-ROM fourni avec le produit.

Important!!

Calcul des données

- (1) Suivez la procédure ci-dessous pour transférer les données de calcul vers la mémoire USB.
 - (2) Retirez la mémoire USB de la commande centralisée et connectez-la à un PC.
 - (3) Insérez le CD-ROM fourni avec ce produit dans le lecteur de votre ordinateur et démarrez le logiciel qui s'y trouve.
 - (4) Procédez aux opérations du logiciel en suivant les instructions dans le menu du CD-ROM.
- * Il n'est pas nécessaire que la clé de mémoire USB soit connectée en tout temps à la console.
* Après avoir installé le logiciel de calcul des données, il n'est plus la peine de passer par les étapes (3) et (4). Vous pouvez consulter le manuel sur CD-ROM pour utiliser le logiciel.

<Pour copier des données de prises de mesure>

1. Appuyez sur la touche IMPORT EXPORT du menu principal.  Page 7

[Fenêtre d'importation/exportation]

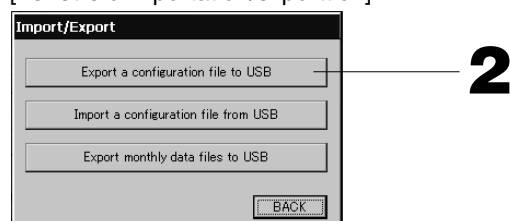

2. Appuyez sur la touche « Export a configuration file to USB ».

Identifiez dans la fenêtre le dossier de la clé de mémoire USB vers lequel vous désirez exporter les données.

 Ci-dessus [Fenêtre de sélection d'un dossier]

Note

- Pour revenir à la fenêtre précédente, appuyez sur la touche BACK (retour).
- Il n'est pas nécessaire d'utiliser la touche « Import a configuration file from USB » (importer un fichier de configuration à partir de la clé de mémoire USB).

La sauvegarde des données suivantes :

- Définitions des blocs et des groupes
- Programmations de la minuterie

Visionner l'historique des alarmes

<Pour visionner l'historique des alarmes>

1. Appuyez sur la touche **ALARM HISTORY** (historique des alarmes) dans la fenêtre « **SYSTEM CONFIGURATION** ». ➡ Page 8

Vérifiez le contenu de la fenêtre.

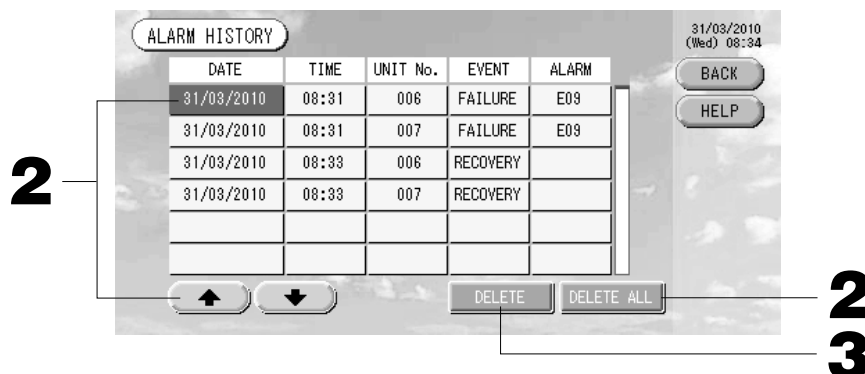

<Pour retirer un élément de l'historique>

2. Appuyez sur la date de l'élément à retirer.

La date s'affiche en surlignage inversé. Vous pouvez sélectionner une autre date en vous servant des touches



3. Appuyez sur la touche **DELETE** (retirer).

L'élément de l'historique est retiré de la liste.

<Pour effacer tout l'historique>

2. Appuyez sur la touche **DELETE ALL** (retirer tout).

L'historique des alarmes est effacé.

- Pour revenir à la fenêtre « **SYSTEM CONFIGURATION** », appuyez sur la touche **BACK** (retour).

➡ Page 8

Information sur le système

Vous pouvez consulter la version de ce produit « Air-Conditioner Management System ».

Dans le cas de Pour le SC-SL3NA-BE, vous pouvez confirmer le compte d'alimentation par impulsions du compteur de gaz ou du wattmètre du jour. vous pouvez confirmer la consommation de gaz ou d'électricité pour la journée.

1. Appuyez sur la touche **SYSTEM INFORMATION** (information sur le système) du menu principal.

➡ Page 7

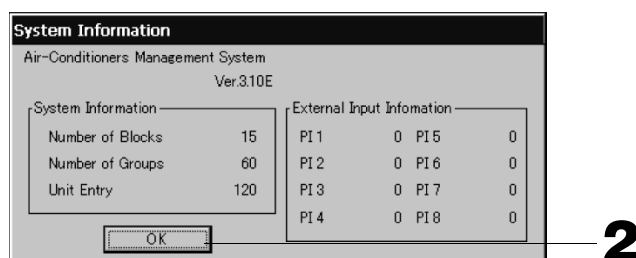

2. Après avoir consulté le contenu de la fenêtre, appuyez sur la touche **OK**.

La fenêtre « System Information » (informations sur le système) disparaît.

Aide

1. Appuyez sur la touche **HELP** (Aide).

De l'aide sur les fonctions de la fenêtre courante s'affiche.

Consultez l'information offerte à l'aide des touches ▲▼.

2. Appuyez sur la touche **BACK** (retour).

Vous revenez à la fenêtre précédente.

Maintenance

Pour nettoyer la console, utilisez un linge sec et doux. Si la console est très sale (hormis l'écran tactile), lavez-la d'abord à l'aide d'un linge trempé dans un produit nettoyant neutre dilué dans de l'eau chaude, puis enlevez les résidus de nettoyant à l'aide d'un linge trempé dans de l'eau propre.

Prudence

N'utilisez pas de diluant pour peintures, de solvants organiques ou d'acides forts.

La couleur et la peinture pourraient en être altérées.

Coupure de l'alimentation électrique

La fenêtre de confirmation est affichée après que vous avez appuyé sur la touche SHUT DOWN du menu principal et entré votre mot de passe (*).

(*) Reportez-vous à la page 6.

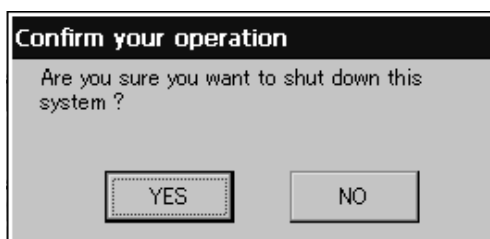

Quand vous appuyez sur la touche Yes (Oui), l'écran passe à celui qui est indiqué ci-dessous (a). Attendez que le message « Please switch off the power supply » (Coupez l'alimentation électrique) s'affiche. Si vous ne coupez pas l'alimentation, appuyez sur la touche No (Non).

Quand l'écran passe à celui qui est indiqué ci-dessous (b), vous pouvez couper l'alimentation électrique.



(a)



(b)

Dépannage

<p>L'icône d'état des unités s'affiche en jaune.</p>	<p>Il y a un problème avec une unité. L'unité défectueuse a été arrêtée. Communiquez avec le revendeur et indiquez-lui les informations suivantes : couleur de l'icône, nature du problème, modèle de l'unité défaillante, numéro du code d'erreur (E00.), etc.</p>
<p>L'icône d'état des unités s'affiche en bleu.</p>	<p>Il y a un problème de communication. Communiquez avec le revendeur et indiquez-lui les informations suivantes : couleur de l'icône, nature du problème, modèle de l'unité défaillante, etc.</p>
<p>Le symbole du filtre s'affiche.</p>	<p>Nettoyez le filtre à air. (Suivez les instructions de nettoyage du filtre dans le manuel fourni avec l'unité de climatisation.) Appuyez sur la touche RESET une fois le filtre nettoyé.</p>
<p>L'indicateur de maintenance s'affiche.</p>	<p>Une inspection périodique est nécessaire. Communiquez avec le revendeur et indiquez-lui les informations suivantes : couleur du voyant d'entretien, modèle de l'unité, etc. * Le numéro de l'unité et l'indicateur de maintenance sont affichés da  Page 24</p>
<p>L'écran tactile ne répond pas à la pression des doigts.</p>	<p>Il se peut que le problème soit causé par une décharge électrostatique. Coupez puis rétablissez l'alimentation électrique (réinitialisation de l'alimentation). Lorsque cette procédure ne permet pas de rétablir le fonctionnement normal, ceci peut indiquer que l'unité est endommagée. Dans ce cas, communiquez avec le revendeur en mentionnant la nature du problème.</p>
<p>Aucune fenêtre ne s'affiche (écran sombre).</p>	<ul style="list-style-type: none"> • L'écran rétroéclairé (éclairage) s'éteint après une certaine période, ceci afin d'augmenter la durée de vie de l'écran. Touchez à l'écran. (Il peut se passer un certain temps avant que l'affichage réapparaisse.) • Il se peut que le problème soit causé par une décharge électrostatique. Coupez puis rétablissez l'alimentation électrique (réinitialisation de l'alimentation). Lorsque cette procédure ne permet pas de rétablir le fonctionnement normal, ceci peut indiquer que l'unité est endommagée. Dans ce cas, communiquez avec le revendeur en mentionnant la nature du problème.
<p>L'information affichée sur l'écran de l'unité et celle affichée sur la télécommande ne correspondent pas.</p>	<p>Lorsque plusieurs unités sont enregistrées dans un groupe, ce sont les paramètres de l'unité représentative qui sont affichés pour le groupe. Vérifiez l'état de chacune des unités du groupe.  Page 24 L'icône d'unité affiche « Run » (marche) si l'une des unités du groupe est en marche et « Stop » (arrêt) si toutes les unités du groupe sont à l'arrêt.</p>
<p>L'unité de climatisation fonctionne de façon autonome.</p>	<p>Vérifiez la programmation de la minuterie. Les réglages des groupes qui ont été programmés peuvent avoir été changés.  Page 20</p>
<p>L'unité est chaude au toucher.</p>	<p>Il se peut que l'unité devienne chaude, mais ceci n'est pas un problème. Lorsque la température de la pièce est élevée, il y a plus de chance que l'unité devienne chaude. Installez celle-ci dans une pièce où la température ambiante est de 40°C ou moins. Faites attention lorsque vous effectuez des opérations sur la console lorsque celle-ci est chaude.</p>
<p>Les résultats des calculs ne sont pas précis. (SC-SL3NA-BE uniquement)</p>	<ul style="list-style-type: none"> • Si le temps total de fonctionnement durant la journée est de moins de 30 minutes, celles-ci ne sont pas comptabilisées dans les calculs. C'est pourquoi les résultats sont peu élevés. • Même si l'unité de climatisation n'est pas utilisée pendant toute la journée, comme par exemple pendant les vacances, son mode de veille consomme de l'électricité. Si la consommation énergétique est répartie au prorata entre les unités intérieures activées uniquement, l'électricité consommée par le mode de veille pendant les vacances n'est pas incluse dans le calcul. Ceci est à l'origine d'un résultat de calcul total différent de la consommation énergétique réelle. D'un autre côté, si la consommation énergétique du mode de veille est distribuée proportionnellement entre toutes les unités intérieures, y compris les unités non activées, le résultat de calcul total coïncide avec la consommation énergétique réelle. Dans ce cas cependant, la consommation énergétique en mode de veille est attribuée non seulement aux occupants utilisant vraiment les unités intérieures, mais également aux occupants factices et aux occupants n'utilisant pas les unités intérieures. Ceci peut être à l'origine de problèmes entre les occupants, ce qui explique pourquoi cette méthode n'a pas été adoptée. S'il existe une différence entre le résultat de calcul total et la consommation énergétique réelle, tentez de redistribuer la consommation énergétique entre les occupants utilisant vraiment les unités intérieures à l'aide du tableur, en fonction des résultats de calcul.
<p>Le message « Importing a configuration file from USB memory has failed. Check the configuration file in the USB memory. » s'affiche.</p>	<p>Ce message peut indiquer que le fichier de configuration n'a pas été sauvé sur la clé de mémoire USB, ou encore que le répertoire où le fichier de configuration doit être lu a été mal spécifié. Révérifiez et recommencez l'opération. Si cette fenêtre s'affiche à nouveau, communiquez avec le revendeur.</p>
<p>Le message « Exporting a configuration file to USB memory has failed. » ou « Exporting monthly data files to USB memory has failed » s'affiche.</p>	<p>Ce message peut indiquer que la clé de mémoire USB est endommagée ou que le fichier de configuration présent sur la clé de mémoire est corrompu. Éliminez tous les fichiers présents sur la clé de mémoire USB et recréez-les. Si cette fenêtre s'affiche à nouveau, communiquez avec le revendeur.</p>
<p>Le message « USB memory was not found. » s'affiche.</p>	<p>La clé de mémoire USB est peut-être mal insérée dans le port USB. Retirez-la du port et réinsérez-la. Si cette fenêtre s'affiche à nouveau, il se peut que la clé de mémoire USB soit endommagée ou qu'elle ne soit pas branchée. Remplacez-la par la clé de mémoire fournie avec ce système et répétez l'opération. Si cette fenêtre s'affiche à nouveau, communiquez avec le revendeur.</p>
<p>Le message « SL-0X-self address duplication error was detected. » « SL-0X- self transmission data read error was detected. » « SL-0X- data transmission error was detected. » s'affiche.</p>	<p>Si cette fenêtre s'affiche à nouveau, communiquez avec le revendeur. (Revérifiez les connexions des lignes de communication des unités.)</p>

Un message d'erreur autre que ceux mentionnés précédemment s'affiche.	Procédez aux opérations appropriées selon le message affiché à l'écran ou coupez et rétablissez l'alimentation du courant (power supply reset). Si cette fenêtre s'affiche à nouveau, communiquez avec le revendeur.
L'affichage de la température ambiante ne change pas de « -- ».	Lorsque la température d'air d'admission est égale ou inférieure à 0°C, « -- » s'affiche. Si elle diffère de l'affichage de la télécommande, contactez le magasin où vous avez acheté l'appareil.
Quand vous sélectionnez « Valide » pour le verrouillage/déverrouillage individuel dans l'écran de réglage des fonctions, la fonction permettant d'autoriser et d'interdire l'utilisation individuelle de la commande à distance ne marche pas.	Il est possible d'appliquer cette fonction aux unités intérieures, qui ne sont pas du modèle KXE4 ou d'un modèle ultérieur, et à la commande à distance, qui est du modèle RC-E1 ou d'un modèle ultérieur. Veillez à sélectionner « Invalide » pour le verrouillage / déverrouillage individuel dans l'écran de paramétrage des fonctions.
Au cas où l'état de fonctionnement d'une partie ou de tous les climatiseurs définis en groupe ne s'affiche pas.	La ligne de communication ou le réglage de la console centrale peuvent être inadéquats. Veillez contacter le magasin où vous avez acheté l'unité.
L'écran de cette commande centralisée n'est pas revenu à la normale même si vous appuyez sur le bouton de réinitialisation.	Il se peut que la commande centralisée ou le système électrique présente des dysfonctionnements. Veillez contacter le magasin où vous avez acheté l'unité.
Quand vous sélectionnez « Valide » pour le verrouillage/déverrouillage individuel dans l'écran de réglage des fonctions, la fonction permettant d'autoriser et d'interdire l'utilisation individuelle de la commande à distance ne marche pas.	Il est possible d'appliquer cette fonction aux unités intérieures, qui ne sont pas du modèle KXE4 ou d'un modèle ultérieur, et à la commande à distance, qui est du modèle RC-E1 ou d'un modèle ultérieur. Veillez à sélectionner « Invalide » pour le verrouillage / déverrouillage individuel dans l'écran de paramétrage des fonctions.
Au cas où l'état de fonctionnement d'une partie ou de tous les climatiseurs définis en groupe ne s'affiche pas.	La ligne de communication ou le réglage de la console centrale peuvent être inadéquats. Veillez contacter le magasin où vous avez acheté l'unité.
L'écran de cette commande centralisée n'est pas revenu à la normale même si vous appuyez sur le bouton de réinitialisation.	Il se peut que la commande centralisée ou le système électrique présente des dysfonctionnements. Veillez contacter le magasin où vous avez acheté l'unité.

— Attention lors des calculs mensuels (SC-SL3NA-BE uniquement) —

- Nous ne pouvons pas effectuer de compensation en cas d'impossibilité de réalisation du calcul mensuel en raison de cette commande centralisée.
- Le calcul mensuel de la consommation énergétique effectué selon ces données n'étant pas conforme aux réglementations financières en vigueur, il ne peut pas être appliqué à une comptabilité professionnelle. Il n'existe non plus aucune garantie concernant le résultat des calculs.
- Veuillez préparer le PC, une feuille de calcul type EXCEL, une imprimante, un voltmètre et le compteur à courant gazeux nécessaire au calcul.

Installation

N'installez pas la commande centralisée dans un endroit présentant un risque d'interférences.

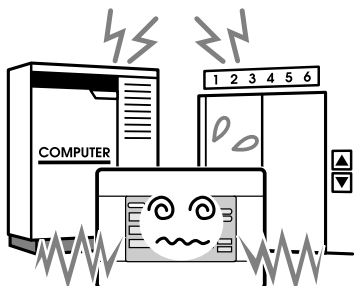

En cas d'installation à proximité d'un ordinateur, d'une porte automatique, d'un ascenseur ou de tout équipement qui génère des interférences, cela entraînerait des dysfonctionnements.

N'installez pas la commande centralisée dans un endroit particulièrement humide ou soumis à des vibrations importantes.

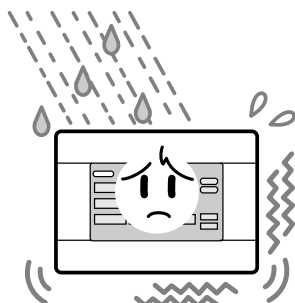

L'installation dans un endroit exposé à l'humidité, aux éclaboussures ou à d'importantes vibrations risque de provoquer des dysfonctionnements.

Éviter tout endroit exposé aux rayons directs du soleil ou à proximité d'une source de chaleur.

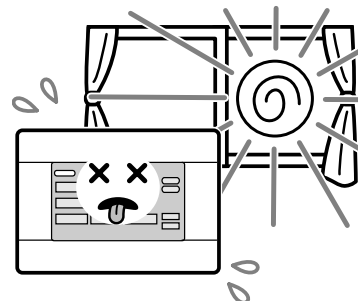

L'installation dans un endroit exposé aux rayons directs du soleil ou à proximité d'une source de chaleur risque de provoquer des dysfonctionnements.

Service après-vente

● Pour faire réparer votre unité, assurez-vous d'avoir les renseignements suivants sous la main.

- Le nom du modèle
- La date d'installation
- La nature du problème, de façon aussi détaillée que possible
- Votre adresse, nom, numéro de téléphone

● **Déplacement**

Des techniques spécifiques devant être utilisées, contactez systématiquement votre revendeur.

Dans ce cas, le déplacement et la réinstallation vous seront facturés.

● **Réparations après l'échéance de la période de garantie offrant le service après-vente gratuit.**

Consultez votre distributeur.

La période de garantie est de un an à compter de la date d'installation. Toute réparation sera facturée une fois cette période écoulée.

(Veuillez consulter votre distributeur.)

● **Questions**

Pour le service après-vente, consultez votre distributeur.



AIR-CONDITIONING & REFRIGERATION SYSTEMS HEADQUARTERS

3-1, Asahi, Nishibiwajima-cho, Kiyosu, Aichi, 452-8561, Japan

<http://www.mhi.co.jp>

MITSUBISHI HEAVY INDUSTRIES EUROPE, LTD.

AIR-CONDITIONER DIVISION

3rd Floor Thavies Inn House 3-4 Holborn Circus London EC1N 2HA, ENGLAND

Tel : +44-20-7842-8171

Fax : +44-20-7842-8104

<http://www.mhie.com>

三菱重工业（上海）有限公司

中国上海市延安西路2299号 上海世贸商城2903-2906室 邮编: 200336

Tel : +86-21-5876-3030

Fax : +86-21-5877-7330

<http://www.mhi-ac.com>

MITSUBISHI HEAVY INDUSTRIES AIR-CONDITIONERS AUSTRALIA, PTY. LTD.

9C Commercial Road Kingsgrove NSW 2208 PO BOX 318 Kingsgrove NSW 1480

Tel : +61-2-8571-7977

Fax : +61-2-8571-7992

<http://www.mhial.com.au>

MITSUBISHI HEAVY INDUSTRIES - MAHAJAK AIR CONDITIONERS CO., LTD.

220 Lad Krabang Industrial Estate Free Zone 3, Soi Chalongsong 31, Kwang Lamplatiw,
Khet Lad Krabang, Bangkok 10520, Thailand

Tel : +66-2-326-0401

Fax : +66-2-326-0419

<http://www.maco.co.th/>

Vielen Dank für Ihre Entscheidung, die Zentralsteuerung von Mitsubishi Heavy Industries, Ltd. einzusetzen.

Für einen sachgemäßen Betrieb lesen Sie bitte vor Inbetriebnahme diese Bedienungsanleitung sorgfältig durch. Bewahren Sie sie anschließend zum Nachschlagen stets griffbereit auf. Beim Auftreten von Betriebsstörungen wird sie sich als sehr nützlich erweisen. Lesen Sie sich bitte ebenfalls die mit dem Klimagerät mitgelieferte Bedienungsanleitung aufmerksam durch.

Inhaltsverzeichnis

■ Sicherheitshinweise	2
■ Einführung	
Überblick	4
Bezeichnung und Funktion der Teile	4
Blocks, Gruppen.....	4
Startbildschirm	5
Bedienung - eine Schnellübersicht	6
Hauptmenü.....	7
Bildschirm - Systemkonfiguration.....	8
Bildschirmanzeige - Alle Blocks	9
Icons.....	10
Bildschirm für die Änderungsbestätigung	10
■ Bedienung	
Zeit und Datum einstellen	11
Definieren einer Gruppe.....	11
Definieren eines Blocks.....	13
Einstellungen für den Gruppenbetrieb	15
Betriebseinstellungen für mehrfache Gruppen.....	18
Batch-Betrieb (Gruppen)	19
Einstellung von Zeitplänen	20
Detailinformationen zu den Geräten ansehen.....	24
Berechnungseinstellungen (Nur SC-SL3NA-BE)	25
■ Praktische Funktionen	
Eingabe von Zahlen und Buchstaben	26
Einstellung von Funktionen	27
Korrekturen bei Stromausfall.....	28
Verwenden des USB-Speichers.....	28
Alle Fehlermeldungen ansehen	30
Systeminformation	30
Hilfe	30
■ Wartung.....	31
■ Abschalten	31
■ Fehlerbehebung	32
■ Installation	34
■ Kundendienst	34

DEUTSCH

■ VORSICHTSHINWEISE FÜR DIE ENTSORGUNG

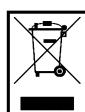



Ihre Zentralsteuerung kann mit diesem Symbol versehen sein. Es besagt, dass elektrische und elektronische Geräte (WEEE wie in der Richtlinie 2002/96/EC) nicht zusammen mit dem Hausmüll entsorgt werden sollten. Die Zentralsteuerung sollte bei einer hierzu autorisierten Einrichtung für Wiederverwertung, Recycling und Rückgewinnung abgegeben und nicht in die öffentliche Müllentsorgung gelangen. Bitte wenden Sie sich für weitere Informationen an den Installateur oder an die örtlichen Behörden.



Das auf die Ihrer Zentralsteuerung beigelegten Batterien aufgedruckte Symbol ist eine Information für Endverbraucher entsprechend der EU-Richtlinie 2006/66/EG Artikel 20 Anhang II. Batterien müssen, wenn sie das Ende ihrer Lebensdauer erreicht haben, getrennt von allgemeinem Haushaltsmüll entsorgt werden. Wenn ein Chemikaliensymbol unter dem oben gezeigten Symbol aufgedruckt ist, weist dieses darauf hin, dass die Batterien Schwermetalle in bestimmter Konzentration enthalten. Diese werden wie folgt angegeben: Hg: Quecksilber (0,0005%) , Cd: Kadmium (0,002%) , Pb: Blei (0,004%)
Bitte entsorgen Sie die Batterien sachgemäß bei einer Batteriesammelstelle oder im entsprechend markierten Sondermüll.

Sicherheitshinweise

- Bevor Sie diese Zentralsteuerung verwenden, sollten Sie die Sicherheitshinweise sorgfältig durchlesen, um den ordnungsgemäßen Betrieb des Systems zu gewährleisten.
- Die Sicherheitshinweise sind gekennzeichnet als „**⚠ GEFÄHR**“ und „**⚠ ACHTUNG**“. Sicherheitshinweise wie sie in der Spalte „**⚠ GEFÄHR**“ aufgeführt sind, zeigen an, dass eine unsachgemäße Handhabung gravierende Folgen wie Tod, ernsthaft schwere Verletzungen, etc. nach sich ziehen kann. Nichtsdestoweniger können aber auch Vorsichtshinweise wie sie in der Spalte „**⚠ ACHTUNG**“ aufgeführt sind, je nach den vorliegenden Umständen ein schwerwiegendes Problem darstellen. Bitte beachten Sie diese Sicherheitshinweise mit großer Sorgfalt, da sie von wesentlicher Bedeutung für Ihre Sicherheit sind.
- Symbole, die häufig im Text erscheinen, haben folgende Bedeutung:

	Streng untersagt.		Anweisungen mit äußerster Sorgfalt beachten.		Sorgen Sie für positive Erdung.
---	-------------------	---	--	---	---------------------------------

- Wenn Sie die Anweisungen durchgelesen haben, bewahren Sie sie bitte zum Nachschlagen griffbereit auf. Falls jemand Sie an dem Gerät ersetzt, stellen Sie bitte sicher, dass das Anwenderhandbuch an denjenigen weitergegeben wird.

■ SICHERHEITSVORKEHRUNGEN ZUR INSTALLATION

⚠ GEFÄHR

Die Zentralsteuerung muss von Ihrem Fachhändler oder von qualifiziertem Fachpersonal installiert werden.



Es wird nicht empfohlen, die Zentralsteuerung selbst zu installieren, da unsachgemäße Handhabung Stromschlag oder Feuer zur Folge haben könnte.

⚠ ACHTUNG

Denken Sie daran, dass eine Erdung erfolgen muss.



Verbinden Sie den Masseleiter nicht mit Gasrohren, Wasserleitungen, Lichtschaltern oder mit Erdungskabeln, die an Telefone angeschlossen sind. Unvollständige Erdung kann zu Stromschlägen führen.

Abhängig vom Ort der Installation kann ein Stromunterbrechungsschalter notwendig sein.



Falls kein Stromunterbrechungsschalter installiert wird, können Stromschläge auftreten. Wenden Sie sich an Ihren Fachhändler.

■ BETRIEBSHINWEISE

⚠ GEFÄHR

Sollte die Zentralsteuerung aufgrund einer Naturkatastrophe wie Überschwemmung oder Sturm unter Wasser gestanden haben, wenden Sie sich bitte an Ihren Fachhändler.



Der Betrieb der Zentralsteuerung unter solchen Umständen kann zu Ausfall, Stromschlag und/oder Brand führen.

Sollte sich die Zentralsteuerung in unnormalen Bedingungen befinden, beenden Sie den Betrieb, unterbrechen Sie die Stromzufuhr und wenden Sie sich an Ihren Fachhändler.



Ein Fortführen des Betriebs der Zentralsteuerung unter solchen Umständen kann zu Ausfall, Stromschlag und/oder Brand führen.

⚠ ACHTUNG

Bedienen Sie das Gerät nicht mit feuchten Händen.



Das kann zu Stromschlägen oder Ausfall führen.

Ziehen Sie nicht am Verbindungskabel.



Wenn der Draht der Elektroleitung nicht angeschlossen ist, kann dies einen Kurzschluß zur Folge haben.

Reinigen Sie die Zentralsteuerung nicht mit Wasser.



Dies kann zu Stromschlag oder Ausfall führen.

Eine Entladung statischer Aufladung über das Gerät kann zu einer Betriebsstörung führen.

Vor Inbetriebnahme ein geerdetes Metall anfassen, um mögliche statische Aufladung zu entladen.

Wenn der Bildschirm häufig einfriert, ist es empfehlenswert, eine antistatische Folie oder Ähnliches anzubringen.

■ HINWEISE FÜR DEN TRANSPORT UND REPARATUREN

⚠ GEFAHR

Modifizieren oder zerlegen Sie die Zentralsteuerung nicht. Falls Sie technische Hilfe benötigen kontaktieren Sie bitte Ihren Fachhändler.



Falls eine mangelhafte Wartung erfolgt, können Stromschläge und/oder Feuer auftreten.

Falls es notwendig ist, das Hauptsteuerpult zu transportieren, wenden Sie sich bitte an Ihren Fachhändler.



Eine unsachgemäße Installierung der Hauptkonsole kann Stromschlag und/oder Feuer zur Folge haben.

Der durch diese Einheit errechnete Energieverbrauch stimmt mit OIML nicht überein. Für die Ergebnisse dieser Berechnungen kann keine Garantie übernommen werden. Diese Einheit berechnet nur die Energieverbrauchsverteilung (Gas, Strom). Sie müssen die Klimaanlage-raten berechnen.

Warnung!

Dies ist ein Produkt der Klasse A. Beim häuslichen Gebrauch kann dieses Produkt Funkstörungen verursachen, gegen die der Benutzer möglicherweise Gegenmaßnahmen ergreifen muss.

Einführung

Überblick

Zentralsteuerungen sind für das gemeinsame Steuern von Klimageräte-Inneneinheiten vorgesehen. Die Steuerung für Geräteüberwachung, Bedienung, Einstellungen und Zeitplanerstellung kann über das Sensorfeld vorgenommen werden.

Bezeichnung und Funktion der Teile

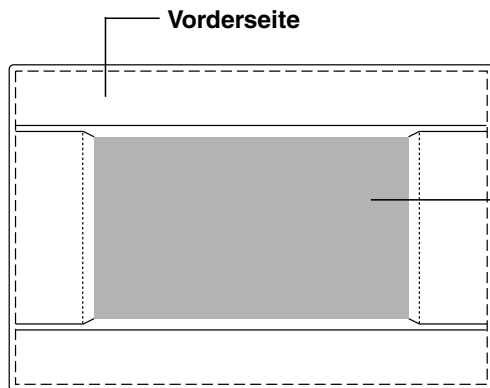

LCD-Farbdisplay

Hier werden die einzelnen Bildschirmanzeigen gezeigt. Die Bedienung erfolgt durch Berühren des Displays mit dem Finger.

Reset-Schalter

Drücken Sie den Schalter, der sich im Inneren eines kleinen Lochs, auf der Unterseite dieser Abdeckung befindet, indem Sie eine Klammer oder etwas Ähnliches verwenden. Der Bildschirm kann aufgrund von statischer Aufladung oder externem Rauschen, usw. gesperrt sein. In diesem Falle kann der Bildschirm dadurch in den Normalzustand versetzt werden, indem der Reset-Schalter gedrückt wird.

Eingang für den USB-Speicher

Den USB-Speicher von unten her einstecken.

Warnung!

Keine anderen USB-Geräte außer dem in der Lieferung enthaltenen USB-Speicher anschließen.

Blocks, Gruppen

[Verbindungsbeispiele]

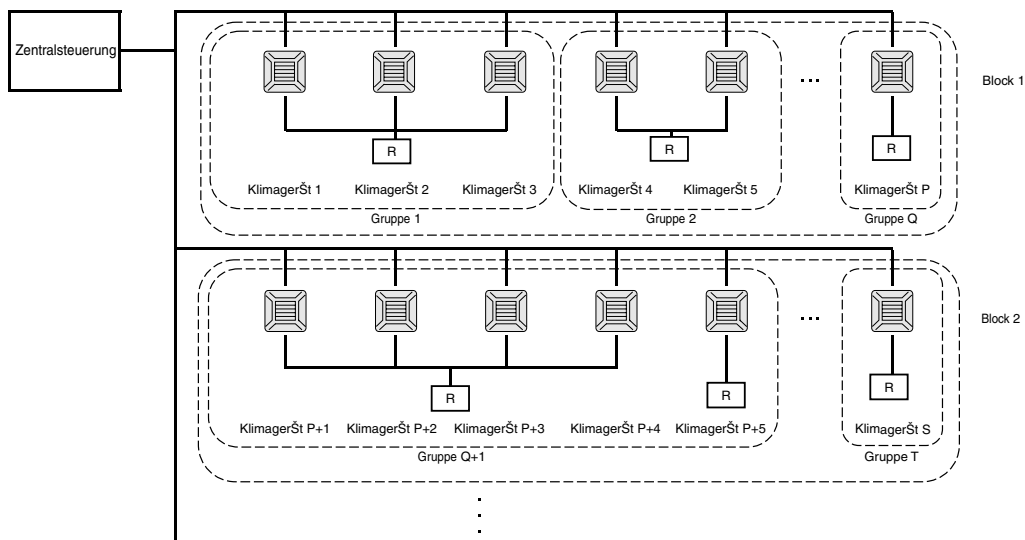

- Maximal 16 Klimageräte können zu einer Gruppe zusammengeschlossen werden.
- Nicht ein und dieselbe Fernsteuerung für unterschiedliche Klimageräte-Gruppen verwenden.
- Maximal 9 Gruppen können zu einem Block verbunden werden.
- Es können maximal 16 Blocks eingerichtet werden.

R : Fernsteuerung

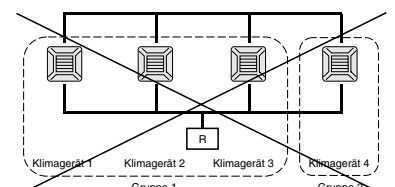

Startbildschirm

[Startbildschirm]



Beim Start wird dieser Bildschirm angezeigt.
Nach kurzer Zeit wird folgender Bildschirm angezeigt.

[Informationsbildschirm]

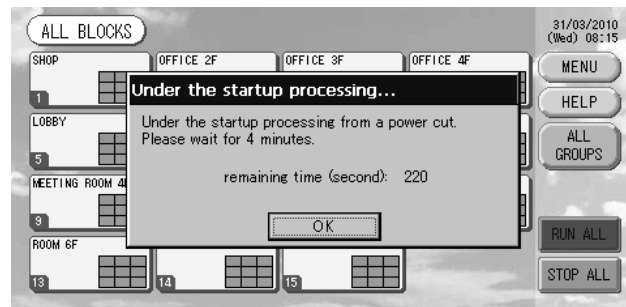

Bitte beachten:

Es ist nicht möglich, eine Einstellung vorzunehmen, während der Informationsbildschirm erscheint.

• ALL GROUPS (ALLE GRUPPEN)

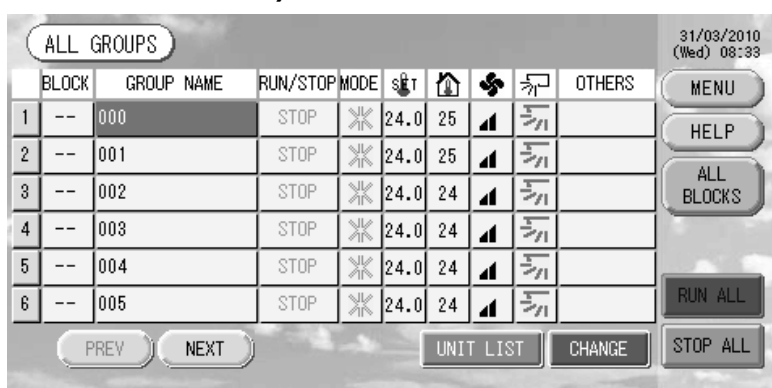

Diese Anzeige erscheint, wenn das Gerät zum ersten Mal startet oder wenn der Block nicht registriert ist. Die Grundeinstellungen in der folgenden Reihenfolge vornehmen.

- ☞ Zeit und Datum einstellen Seite 11
- ☞ Gruppe definieren Seite 11
- ☞ Block definieren Seite 13

* Sind die Blocks registriert, kann praktischerweise der Status aller Gruppen auf einem einzigen Bildschirm abgefragt werden.

• ALL BLOCKS (ALLE BLOCKS)

Diese Anzeige erscheint nach Abschluss der Blockregistrierung.

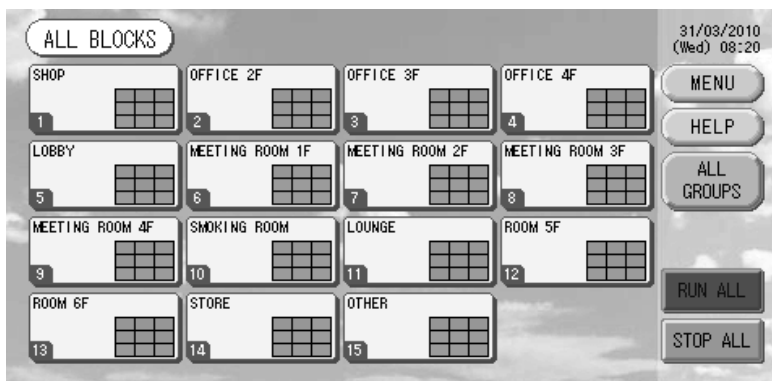

Bitte beachten:

Das Lesen der Einstellungen in das Gerät kann einige Zeit dauern. Führen Sie keine Arbeiten durch bis alle eingestellten Gruppen angezeigt werden.

Bedienung - eine Schnellübersicht

Grundeinstellungen	Datum und Zeit	Seite 11 (Einstellung Zeit und Datum)
	Gruppen	Seite 11 (Gruppendefinition)
	Blocks	Seite 13 (Blockdefinition)
Anzeigestatus	Alle Blocks	Seite 9 (Anzeige aller Blöcke)
	Alle Gruppen	Seite 17 (ALL GROUPS [ALLE GRUPEN] Bildschirm)
	Jede Gruppe	Seite 15 u. 17 (Einstellungen für den Gruppenbetrieb: GROUP(PANEL) [GRUPPE(FELD)] und GROUP(LIST) [GRUPPE(LISTE)] Bildschirm)
	Jedes Gerät	Seite 24 (Detailinformationen zum Gerät ansehen)
Gruppenbetrieb		Seite 15 (Einstellungen Gruppenbetrieb)
Betrieb mehrfacher Gruppen		Seite 18 (Betriebseinstellungen für mehrfache Gruppen)
Batch-Betrieb		Seite 19 (Gruppen Batch-Betrieb)
Einstellung und Überprüfung von Zeitplänen		Seite 20 (Einstellen des Zeitplans)
Berechnungseinstellungen vornehmen (nur SC-SL3NA-BE)		Seite 25 (Berechnungseinstellungen)
Eingabe von Zahlen und Buchstaben		Seite 26 (Zahlen und Buchstaben eingeben)
Nutzung praktischer Funktionen		Seite 27 (Funktionen einstellen)
		Seite 28 (Fehlerbehebung nach Stromausfall)
		Seite 28 (Verwenden des USB-Speichers)
		Seite 30 (Systeminformationen)
Alle Fehlermeldungen		Seite 30 (Alle Fehlermeldungen ansehen)
Weitere Informationen		Seite 30 (Hilfe)

[Passwort-Eingabebildschirm]

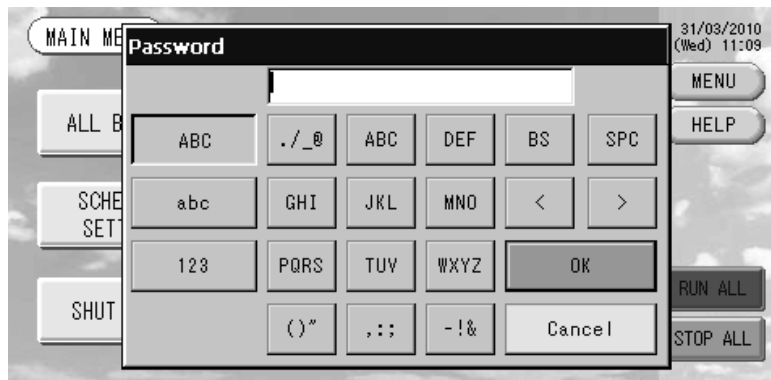

(*) Passwort

- Das Passwort für den SC-SL3NA-AE ist SLNA.
- Das Passwort für den SC-SL3NA-BE ist SLNB.
Dieses Passwort kann nicht geändert werden.

Hauptmenü

Nach Drücken der Schaltfläche MENU (MENÜ) erscheint der folgende Bildschirm.

Geben Sie Ihr Passwort (*) ein, nachdem Sie die Schaltflächen SCHEDULE SETTING (Zeitplan-Einstellung), SYSTEM CONFIG. (Systemkonfiguration), SHUT DOWN (Abschalten), FUNCTION SETTING (Funktionseinstellung oder IMPORT EXPORT gedrückt haben.

(*) Siehe Seite 6.

Schaltfläche ALL GROUPS (Alle Gruppen)

Zeigt alle Gruppennamen mit ihrem Status in einer Liste an.

☞ Seite 17

Schaltfläche ALL BLOCKS (Alle Blöcke)

Zeigt alle Bezeichnungen mit Status aller Blocks als Liste auf einem Anzeigenfeld an.

☞ Seite 9

Schaltfläche CHANGE ALL (Alles ändern)

Schaltet den Bildschirm auf Ändern von Einstellungen im Batch-Betrieb.

☞ Seite 19

Datum- und Zeitanzeige

31/03/2010
(Wed) 08:35

MENU

HELP

Schaltfläche HELP (Hilfe)

Öffnet den Bildschirm zur Ansicht detaillierter Informationen zu Anzeigeninhalt und Betrieb.

☞ Seite 30

RUN ALL

STOP ALL

Schaltfläche RUN ALL (Batch-Betrieb)

Startet den Batch-Betrieb für einzelne Gruppen.

☞ Seite 19

Schaltfläche STOP ALL (Batch-Betrieb beenden)

Stoppt den Batch-Betrieb für einzelne Gruppen.

☞ Seite 19

(Es können auch Einstellungen für Gruppen gemacht werden, die nicht für den Batch-Betrieb eingerichtet wurden.

☞ Seite 11 ①

☞ Seite 12 ⑤⑥

Schaltfläche IMPORT/EXPORT (Import/Export)

Schaltet den Bildschirm um zwischen Einstellungen speichern und Ausgabe der monatlichen Daten.

☞ Seite 28

Schaltfläche SYSTEM INFORMATION (Systeminformation)

Zeigt die Versionsnummer der Zentralsteuerung und die Anzahl der registrierten Einheiten an.

☞ Seite 30

Schaltfläche SHUT DOWN (Ausschalten)

Diese Schaltfläche speichert die Einstellungen, wenn ein Stromausfall erwartet wird.

☞ Seite 31

Schaltfläche SCHEDULE SETTING (Zeitplaneinstellung)

Schaltet den Bildschirm auf Einstellen der Zeitpläne für den Gerätebetrieb. (Wenn Sie keine Gruppe eingerichtet haben, ist diese Schaltfläche wirkungslos.)

☞ Seite 20

Schaltfläche SYSTEM CONFIG.

Schaltet den Bildschirm auf Durchführen von Gruppen- und Blockeinstellungen, Datum- und Zeit- sowie Abrechnungseinstellungen (Nur SC-SL3NA-BE) sowie die Ansicht aller Fehlermeldungen.

☞ Seite 8

Schaltfläche FUNCTION SETTING (Funktionseinstellung)

Schaltet den Bildschirm auf Einstellung der Hintergrundbeleuchtung sowie Einstellungen der Funktionen.

☞ Seite 27

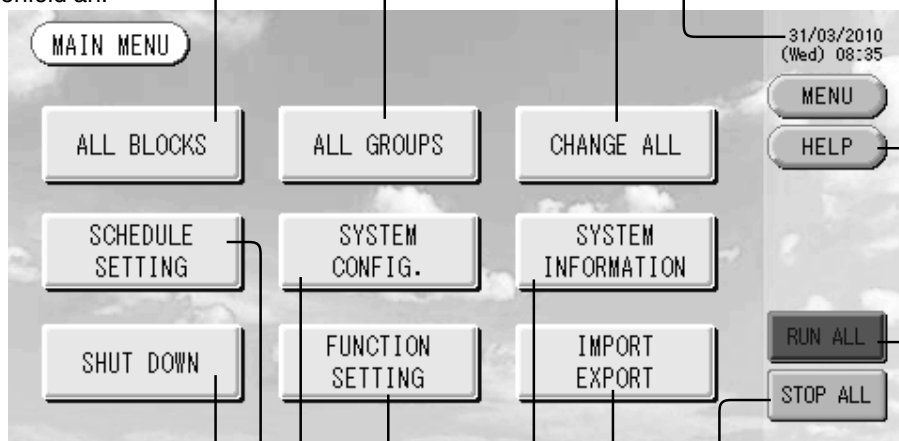

Bildschirm - Systemkonfiguration

Wird angezeigt, wenn auf dem Hauptmenü die Schaltfläche SYSTEM CONFIG. (SYSTEM KONFIG.) gedrückt wird.  Seite 7

Schaltfläche UNIT DEFINITION

(Gerätedefinition)

Schaltet zum Bildschirm UNIT DEFINITION (GERÄTEDEFINITION).
(Nur SC-SL3NA-BE)

 Seite 25

Schaltfläche GROUP DEFINITION

(Gruppendefinition)

Schaltet zum Bildschirm GROUP DEFINITION (GRUPPENDEFINITION).

 Seite 11

Schaltfläche BLOCK DEFINITION (Blockdefinition)

Schaltet zum Bildschirm BLOCK DEFINITION (BLOCKDEFINITION).

 Seite 13

Schaltfläche ACCOUNTING PERIOD (Abrechnungszeitraum)

Schaltet zum Bildschirm ACCOUNTING PERIOD TIME (ABRECHNUNGSZEITRAUM). (Nur SC-SL3NA-BE)

 Seite 25

Schaltfläche TIME&DATE SETTING (Zeit- und Datumseinstellung)

Schaltet zum Bildschirm TIME & DATE SETTING (EINSTELLUNG ZEIT U. DATUM).

 Seite 11

Schaltfläche MENU (Menü)

Keht zum MAIN MENU (HAUPT-MENÜ) zurück.  Seite 7

Datum- und Zeitanzeige

Schaltfläche HELP (Hilfe)

Öffnet den Bildschirm zur Ansicht detaillierter Informationen zu Anzeigeninhalt und Betrieb.

 Seite 30

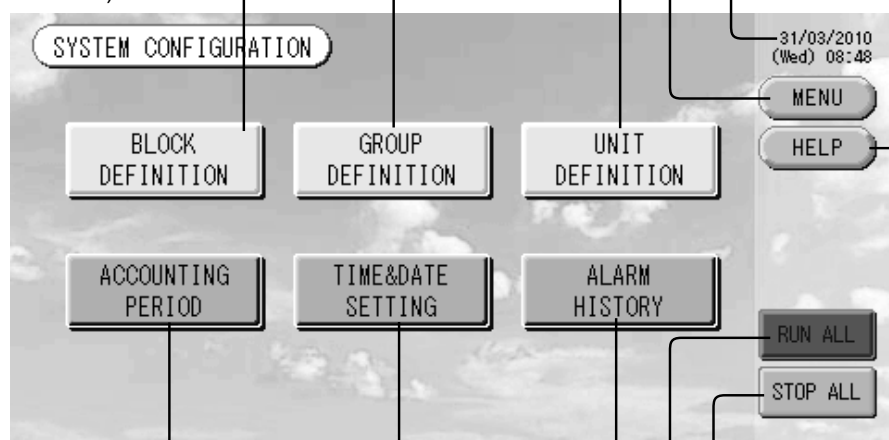

Schaltfläche STOP ALL (Batch-Betrieb beenden)

Stoppt den Batch-Betrieb für einzelne Gruppen.

 Seite 19

(Es können auch Einstellungen für Gruppen gemacht werden, die nicht für den Batch-Betrieb eingerichtet wurden.

 Seite 11 ①

 Seite 12 ⑤⑥

Schaltfläche RUN ALL (Batch-Betrieb)

Startet den Batch-Betrieb für einzelne Gruppen.

 Seite 19

Schaltfläche ALARM HISTORY (Alle Fehlermeldungen)

Zeigt alle Fehlermeldungen der Geräte an.

 Seite 30

Bildschirmanzeige - Alle Blocks

Bei Drücken der Schaltfläche ALL BLOCKS (alle Blocks) im Hautmenü erscheint dieser Bildschirm. Seite 7
Die Bezeichnungen und den Status aller Blocks werden in diesen Feldern angezeigt. Nicht festgelegte Blocks oder Blocks ohne Gruppen werden nicht angezeigt. Bei Drücken einer Block-Schaltfläche wird der Bildschirm GROUP (PANEL) [GRUPPE (FELD)] angezeigt. Seite 15

Zeit- und Datumsanzeige
31/03/2010 (Wed) 08:20

Schaltfläche MENU (Menü)
Kehrt zum MAIN MENU (HAUPTMENÜ) zurück. Seite 7

Schaltfläche HELP (Hilfe)
Öffnet die Hilfe. Seite 30

Schaltfläche ALL GROUPS (Alle Gruppen)
Zeigt alle Gruppen an. Seite 17

Schaltfläche RUN ALL (Batch-Betrieb)
Startet den Batch-Betrieb für einzelne Gruppen. Seite 19

Schaltfläche STOP ALL (Batch-Betrieb beenden)
Stoppt den Batch-Betrieb für einzelne Gruppen. Seite 19

* Es können auch Einstellungen für Gruppen gemacht werden, die nicht für den Batch-Betrieb eingerichtet wurden.

Seite 11 ①

Seite 12 ⑤⑥

• Anzeige einzelner Blocks

Blockname
1F SHOP

Blocknummer
1

Anzeige jeder Gruppenstatus
Die Farben 1 – 9 zeigen den Gruppenstatus an. Wie die Abbildung rechts zeigt sind die Gruppen aufsteigend angeordnet.
(Rot) In Betrieb
(Grün) Betrieb beendet
(Gelb) Funktionsstörung
(Blau) Kommunikationsfehler
(Grau) Keine Gruppen

1	2	3
4	5	6
7	8	9

Filtersymbol und Wartungsanzeiger
Wird angezeigt, wenn bei mindestens einer Gruppe der Filter gereinigt oder eine Wartung durchgeführt werden muss. Seite 10

Icons

(1) Geräte-Icons

Der Gerätestatus wird mittels Farben wiedergegeben.



(Rot) In Betrieb (bei Betrieb von zumindest eines Geräts)



(Grün) Nicht in Betrieb (kein Gerät in Betrieb)



(Gelb) Funktionsstörung in einem Gerät oder mehreren Geräten



(Blau) Kommunikationsfehler (kommunikationsfehler mit einem oder mehreren Geräten)

(2) Filtersymbol

Diese Anzeige leuchtet auf, wenn bei mindestens einem Klimagerät in einem Block oder einer Gruppe der Filter gewechselt werden muss. In diesem Fall den Filter reinigen.



(3) Wartungsanzeige

Die Wartungsanzeige erscheint, wenn für mindestens ein Klimagerät eines Blocks oder einer Gruppe die Wartungsanzeige aufleuchtet. Die Wartungsanzeige schaltet sich aus, wenn sie für alle Geräte ausgeschaltet ist. Setzen Sie sich mit Ihrem Händler in Verbindung, wenn diese Anzeige aufleuchtet.



(Grau) Inspektion, Inspektion 1, Inspektion 2



(Gelb) Backup-Betrieb (Inspektion 3)

(4) Zeitplanerstellung

Zeigt die Gruppen an, auf die der derzeitige Zeitplan ausgerichtet ist.



(5) Richtung des Luftstroms

Zeigt den Status der Luftklappen an.



Swing
(AUTO)



Position 1
(STOP 1)



Position 2
(STOP 2)



Position 3
(STOP 3)



Position 4
(STOP 4)

(6) Gerätezustände

Der Gerätezustand wird durch Abbildungen angezeigt.



Fehlerstopp (Ein oder mehr Geräte wurden wegen Fehlfunktion gestoppt.)
Bitte wenden Sie sich an den Fachhandel, bei dem das Gerät gekauft wurde.



Anforderung (Das externe Signal wird an die Anforderung-Klemme angelegt.  Seite 12)

Das Zielgerät schaltet auf Gebläsemodus, und Fernbedienungsfunktionen sind unterdrückt. Wenn das externe Signal aufgehoben wird, kehrt die Einstellung zurück.



Nothalt (Das externe Signal wird an die Nothalt-Klemme angelegt.)

Alle angeschlossenen Einheiten stoppen, und ihr Betrieb wird verhindert. Wenn das Nothalt-Signal aufgehoben wird, kehrt sich die Sperren/Freigabe-Einstellung der Fernbedienung um, aber die Einheiten bleiben gestoppt. Wenn Zeitplaneinstellungen vorgenommen wurden, startet der Betrieb der Einheiten entsprechend dem eingestellten Zeitplan.

Bildschirm für die Änderungsbestätigung

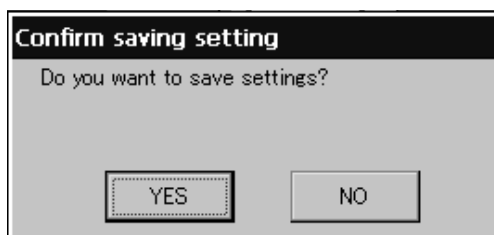

Hierbei handelt es sich um einen Bildschirm, der die verschiedenen Einstellungsänderungen bestätigt. Der Anzeigentext variiert je nach aufgerufenem Bildschirm, doch die Bedienung ist immer wie folgt:

Mit Drücken der Schaltfläche „Yes“ (Ja) werden die Einstellungen gespeichert und der Bildschirm geschlossen. Mit Drücken der Schaltfläche „No“ (Nein) wird der Bildschirm ohne Speicherung der Einstellungen geschlossen.

Bedienung

Achtung

Eine statische elektrische Entladung in das Gerät kann zu einer Betriebsstörung führen. Vor Inbetriebnahme ein geerdetes Metall anfassen, um mögliche statische Aufladung zu entladen.

Zeit und Datum einstellen

1. Die Schaltfläche MENU (Menü), dann die Schaltfläche SYSTEM CONFIG. (Systemkonfiguration) drücken. Seite 7
2. Auf dem Bildschirm Systemkonfiguration die Schaltfläche TIME&DATE SETTING (Einstellung Zeit u. Datum) drücken. Seite 8

[Bildschirm Einstellung für Zeit und Datum]

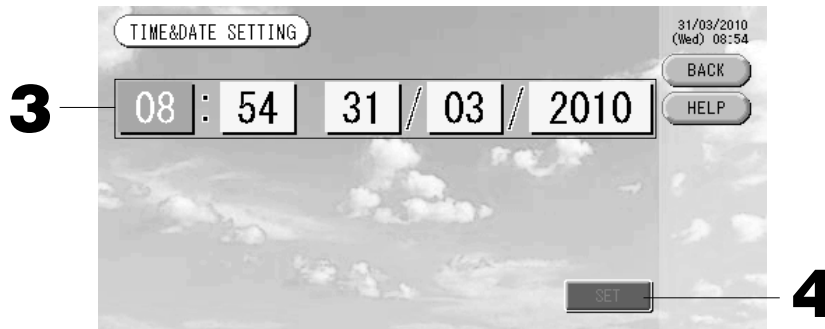

3. Die Schaltflächen Jahr, Monat, Tag und Zeit drücken.
Die aktuelle Zeit und das aktuelle Datum eingeben. Seite 26
4. Die Schaltfläche SET (Einstellen) drücken, anschließend „Yes“ (Ja) auf dem Bestätigungsbildschirm.
Das angegebene Datum und die Zeit werden bei den 00 Sekunden eingestellt. Die Einstellung kann mit der Schaltfläche „No“ (Nein) aufgehoben werden.

Bitte beachten:

- Mit Drücken der Schaltfläche BACK (ZURÜCK) kehrt man zum Bildschirm SYSTEM CONFIGURATION (SYSTEMKONFIGURATION) zurück.
- Bei Stromausfällen unter 48 Stunden müssen Zeit und Datum nicht neu eingestellt werden.

Definieren einer Gruppe

- ① Auswahl der zu definierenden Gruppen und Anzeige der registrierten Geräte

1. Im Hauptmenü die Schaltfläche SYSTEM CONFIG. (Systemkonfiguration) drücken. Seite 7
2. Auf dem Bildschirm Systemkonfiguration die Schaltfläche GROUP DEFINITION (Definieren einer Gruppe) drücken.
 Seite 8

Der Bildschirm „Group Definition“ wird angezeigt.

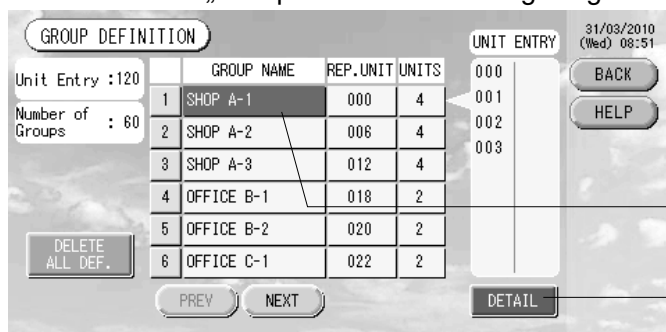

3. Einen Gruppennamen auswählen.

Soll eine Gruppe hinzugefügt werden, in der Spalte „Group Name“ auf ein leeres Feld drücken. Zur Einstellungsänderung einer bereits registrierten Gruppe, auf den Gruppennamen drücken. Die ausgewählte Gruppe wird in umgekehrter Form dargestellt. Für den Seitenwechsel die Schaltflächen PREV (VORHERIGE) oder NEXT (NÄCHSTE) drücken.

[Bildschirm Gruppeneinstellung, Grundeinstellung]

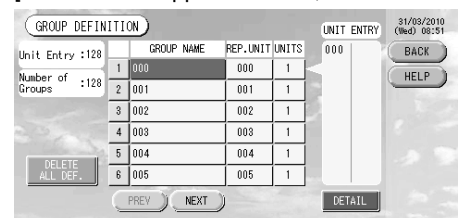

Das Anfangsfenster der GROUP DEFINITION kann unterschiedlich dargestellt sein, je nach Übertragungsmethode.
(Beispiel für vorherige Einstellung)

1 - 00
Superlynk-Nr. Geräteadresse
(Beispiel für neue Einstellung) 005
Adresse der Einheit

Auf dem Anfangsbildschirm ist eine Inneneinheit mit einer Gruppe registriert. Wenn Sie die Inneneinheit mit anderen Gruppen registrieren, löschen Sie zuerst die alte Gruppe und verschieben Sie sie in die Liste mit ALLE EINHEITEN.

4. Schaltfläche **DETAIL** (Details) drücken.

Der Bildschirm „GROUP DEFINITION DETAILS“ (Details der Gruppeneinstellung) wird angezeigt.

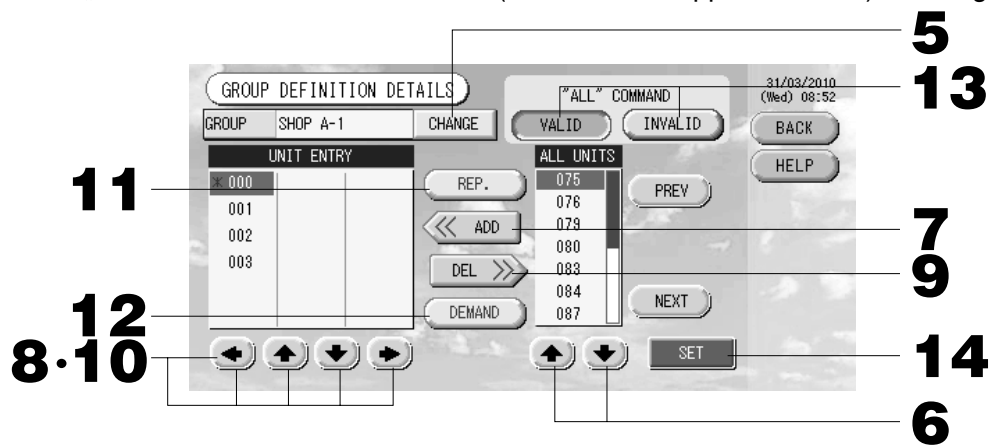

② Registrieren und Ändern des eingestellten Gruppennamens.

5. Schaltfläche **CHANGE** (Ändern) drücken.

Gruppennamen eingeben. Seite 26

③ Geräte zu dieser Gruppe hinzufügen oder löschen.

<Ein Gerät wird hinzugefügt>

6. oder gleich auf einen Gerätenamen aus der Liste aller Geräte drücken.

Zum Ändern der Seite die Schaltfläche PREV (vorherige) oder NEXT (nächste) drücken.

7. Schaltfläche **ADD** (Hinzufügen) drücken.

Das ausgewählte Gerät wird der Liste UNIT ENTRY (GERÄTEEINGABE) hinzugefügt und von der Liste ALL UNITS (ALLE GERÄTE) gelöscht.

<Ein Gerät wird gelöscht>

8. oder gleich auf einen Gerätenamen aus der Liste UNIT ENTRY (GERÄTEEINGABE) drücken.

9. Die Schaltfläche **DEL** (Löschen) drücken.

Das ausgewählte Gerät wird von der Geräte-Eingangsliste gelöscht und der Liste aller Geräte hinzugefügt.

④ Einstellung des repräsentativen Geräts und Abruf

10. oder gleich auf einen Gerätenamen aus der Liste UNIT ENTRY (GERÄTEEINGABE) drücken.

11. Die Schaltfläche **REP.** (repräsentativ) drücken.

Dieses Gerät gilt damit als repräsentativ, in der Anzeige erscheint links neben dem Gerätenamen ein Sternchen.

· Repräsentatives Gerät: Gerät, dessen Status bei Gruppenanzeige dargestellt wird.

12. Schaltfläche **DEMAND** (Abruf) drücken.

Dieses Gerät wird auf „Abruf“ eingestellt. In der Anzeige erscheint rechts neben dem Gerätenamen ein „D“.

· Abruf: eine Einheit, die auf Ventilator-Modus umschaltet und dann nicht von der Fernbedienung aus bedient werden kann, wenn eine externe Eingabeaufforderung vorhanden ist.

Bitte beachten:

Auf Abruf kann man im Sommer durch Reduzieren des Energieverbrauchs Stromkosten eingespart werden. Die Bedienung der Einheit muss mit der geplanten Zeit, Datum, usw. übereinstimmen, bevor die Eingabeaufforderung freigegeben wird. Im Falle, dass kein Tag eingestellt ist, kann Gerät und Fernbedienung nicht bedient werden, bevor eine Eingabe getätigt wurde.

⑤ Einstellen und Ändern des Batchbetriebs einer Gruppe

13. Die Schaltflächen **VALID** (aktiviert) oder **INVALID** (deaktiviert) drücken.

· VALID (GÜLTIG): Gruppe ist auf Batch-Betrieb eingestellt.

· INVALID (UNGÜLTIG): Gruppe ist nicht auf Batch-Betrieb eingestellt.

⑥ Speichern von Einstellungen

14. Schaltfläche **SET** (Einstellen) drücken. Auf dem Bestätigungsbildschirm die Schaltfläche „Yes“ (Ja) drücken.

Die Einstellungen für die Gruppe sind gespeichert. Sollen die Einstellungen nicht gespeichert werden, die Schaltfläche „No“ (Nein) drücken.

Bitte beachten:

- Mit Drücken der Schaltfläche BACK (Zurück) kehrt das System zum vorherigen Bildschirm zurück.
- In einer Gruppe können bis zu 16 Geräte registriert werden.
- Wenn Sie die Alle-Gruppen-Definition löschen wollen, drücken Sie die Schaltfläche DELETE ALL DEF. und geben Ihr Passwort ein (*). Drücken Sie die Schaltfläche „Yes“ (Ja) im Bestätigen-Bildschirm.

Vorsicht

Die Einstellungen für alle Zeitpläne werden ebenfalls gelöscht.

(*) Siehe Seite 6.

Definieren eines Blocks

Bitte beachten:

Gruppe vorher registrieren.

☞ Seite 11

① Die zu definierenden Blocks auswählen und die registrierten Gruppen anzeigen

1. Im Hauptmenü die Schaltfläche **SYSTEM CONFIG. (Systemkonfiguration)** drücken. ☞ Seite 7

2. Auf dem Bildschirm Systemkonfiguration die Schaltfläche **BLOCK DEFINITION (Definieren eines Blocks)** drücken. ☞ Seite 8

Der Bildschirm „BLOCK DEFINITION“ wird angezeigt.

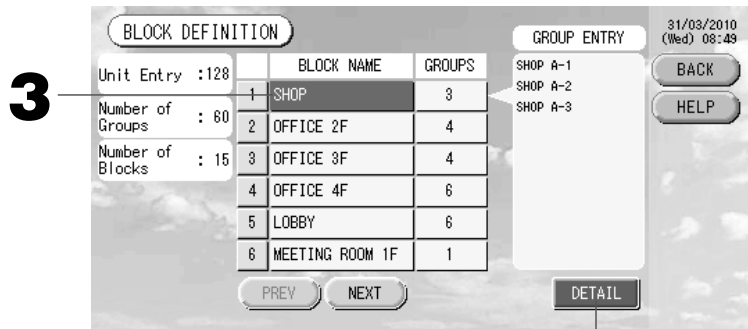

[Bildschirm Blockdefinition, Grundeinstellung]

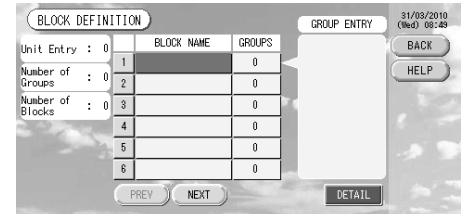

Die Felder für Blocknamen und der registrierten Gruppen sind bei der Definition eines neuen Blocks leer.

3. Einen Blocknamen auswählen.

Soll ein Block hinzugefügt werden, in der Spalte „Block Name“ auf ein leeres Feld drücken. Zur Einstellungsänderung eines bereits registrierten Blocks den Blocknamen drücken. Der ausgewählte Block wird in umgekehrter Form dargestellt. Zum Ändern der Seite die Schaltfläche PREV (vorherige) oder NEXT (nächste) drücken.

4. Schaltfläche **DETAIL (Details)** drücken.

Der Bildschirm „BLOCK DEFINITION DETAILS“ (Details der Blockdefinition) wird angezeigt.

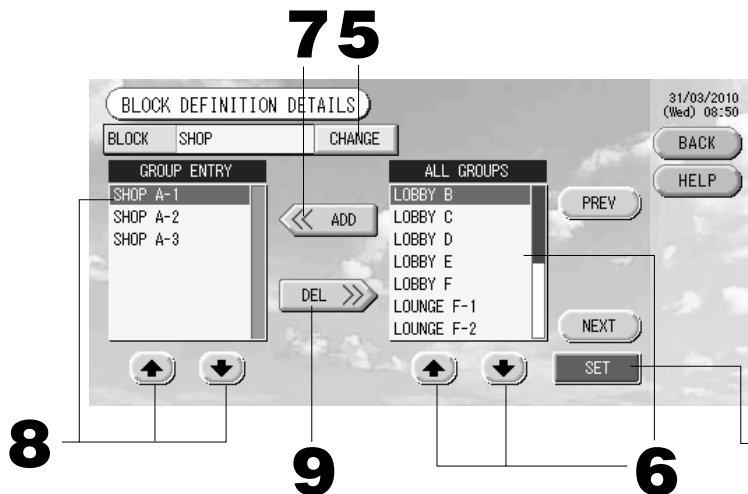

[Bildschirm Detaillierte Blockdefinition, Grundeinstellung]

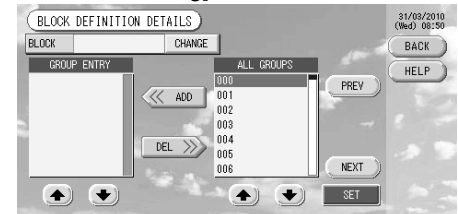

Die Felder für Blocknamen und Gruppeneingabe sind bei der Definition eines neuen Blocks leer.

② Registrieren und Ändern des eingestellten Blocknamens.

5. Schaltfläche **CHANGE (Ändern)** drücken.

Blocknamen eingeben.

☞ Seite 26

③ Hinzufügen und Löschen registrierter Gruppen in einem Block.

<Eine Gruppe soll hinzugefügt werden>

6.  oder gleich auf einen Gruppennamen aus der Liste **ALL GROUPS (ALLE GRUPPEN)** drücken.

Für den Seitenwechsel die Schaltflächen PREV (vorherige) oder NEXT (nächste) drücken.

7. **Schaltfläche ADD (Hinzufügen) drücken.**

Die ausgewählte Gruppe wird der Gruppen-Eingangsliste hinzugefügt und von der Liste aller Gruppen gelöscht.

<Eine Gruppe soll gelöscht werden>

8.  oder gleich auf einen Gruppennamen aus der Liste **GROUP ENTRY (GRUPPENEINGABE)** drücken.

9. **Die Schaltfläche DEL (Löschen) drücken.**

Die ausgewählte Gruppe wird von der Liste GROUP ENTRY (GRUPPENEINGABE) gelöscht und wieder der Liste ALL GROUPS (ALLE GRUPPEN) hinzugefügt.

④ Registrierungen und Änderungen speichern

10. **Schaltfläche SET (Einstellen) drücken. Auf dem Bestätigungsbildschirm die Schaltfläche „Yes“ (Ja) drücken.**

Die Einstellungen für die Blocks sind gespeichert. Sollen die Einstellungen nicht gespeichert werden, die Schaltfläche „No“ (Nein) drücken.

Bitte beachten:

- Mit Drücken der Schaltfläche BACK (Zurück) kehrt das System zum vorherigen Bildschirm zurück.
- In einem Block können bis zu 9 Gruppen registriert werden. Darüber hinaus können maximal 16 Blöcke eingerichtet werden.
- Wenn nicht angeschlossene Innengeräte mit Gruppen registriert werden, wird „Communication Error“ (Kommunikationsfehler) angezeigt, und es kann zu Kommunikationsstörungen im gesamten System kommen und somit zu unbeabsichtigtem Betrieb. Darauf achten, nur angeschlossene Innengeräte mit Gruppen zu registrieren.
- In der Anfangseinstellung von GROUP DEFINITION (Gruppendefinition) ist jedes Innengerät mit einer vordefinierten Gruppe registriert. Wenn jedoch nicht angeschlossenen Innengeräte enthalten sind, müssen diese nacheinander aus den Gruppen entfernt werden. Daher ist es bei der Neudefinition von Gruppen vergleichsweise einfacher, alle vordefinierten Gruppen auf einmal mit der Schaltfläche „DELETE ALL DEF.“ (Alle Definitionen löschen) zu löschen und dann nur die angeschlossenen Innengeräte mit den Gruppen zu registrieren, als die vordefinierten Gruppen einzeln zu ändern. Dadurch können „Communication Error“ (Kommunikationsfehler) verhindert werden.

Einstellungen für den Gruppenbetrieb (Überwachung Gruppenstatus)

1. Im Hauptmenü die Schaltfläche **ALL BLOCKS** (alle Blocks) drücken. Seite 7
2. Auf den **Block drücken, der eingestellt oder überwacht werden soll.**

Der Bildschirm **GROUP (PANEL) [GRUPPE (FELD)]** wird angezeigt.

In dieser Ansicht können Gruppenname, Status, Filtersymbol, Wartung, Zeitplaneinstellung, Temperatureinstellungen und Raumtemperatur abgelesen werden.

[GROUP (PANEL) [GRUPPE (FELD)] Bildschirm]

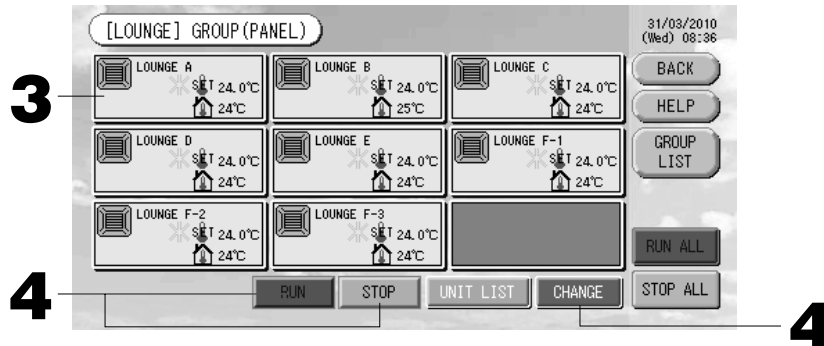

Bitte beachten:

- Die Bedeutung der Icons wird in Abschnitt „Icons“ erklärt. Seite 10
- Für das repräsentative Gerät wird der Betriebsstatus, die Betriebsart, Temperatureinstellungen und Raumtemperatur angezeigt. Der Stopp-Status wird angezeigt, wenn kein Gerät mehr in Betrieb ist.
- Gruppen mit Einstellungen für den derzeitigen Tag zeigen .
- angezeigt heißt, dass sie für ein oder mehrere Geräte aufleuchten.
- Bei Drücken der Schaltfläche **GROUP LIST** (GRUPPENLISTE) wird die **GROUP (LIST) [GRUPPE (Liste)]** angezeigt. Seite 17
- Zum Anzeigen der Geräte einer Gruppe die Schaltfläche **UNIT LIST** (Geräteliste) drücken. Seite 24

<Bei in Betrieb nehmen und stoppen einzelner Gruppen>

3. Das Feld für die Gruppe drücken, die eingestellt werden soll.

Die Farbe der Schaltfläche wechselt zu Blau.

4. **Geräte in Betrieb nehmen** Die Schaltfläche **RUN** (Betrieb) drücken und anschließend auf dem Bestätigungsbildschirm „Yes“ (Ja).

Die gewählte Gruppe startet den Betrieb.

- Zum Stoppen des Gerätebetriebs** Die Schaltfläche **STOP**, dann auf dem Bestätigungsbildschirm „Yes“ (Ja) drücken.

Die gewählte Gruppe stoppt den Betrieb.

Sollen die Einstellungen nicht gespeichert werden, die Schaltfläche „No“ (Nein) drücken.

<Bei Einstellungen und Änderungen pro Gruppe>

3. Das Feld für die Gruppe drücken, die eingestellt oder geändert werden soll.

Die Farbe der Schaltfläche wechselt zu Blau.

4. Schaltfläche **CHANGE** (Ändern) drücken.

Der Bildschirm zur Gruppen-Grundeinstellung wird angezeigt. Bei Wechseln des Bildschirms sind keine Eingabefelder ausgewählt (die Temperatureinstellung ist leer). Nur die Eingabefelder ausfüllen, die eingestellt oder geändert werden sollen.

[Bildschirm Gruppen-Grundeinstellungen]

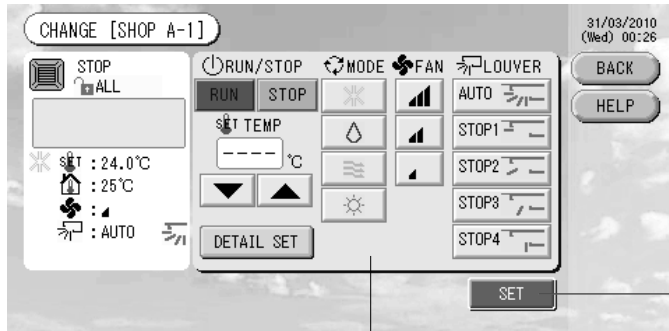

6
5

[Auto-Schaltfläche in Funktionseinstellung aktiviert]

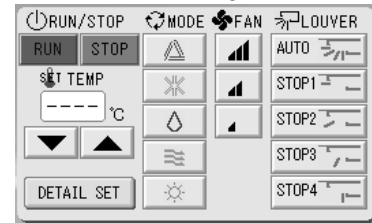

Diese Funktion kann für die Außenaggregate angewendet werden, wenn diese zu den freien Multi-Kühl-/Heizaggregaten der Serie KXR, GHP-R oder höher und PAC gehören.

5. Schaltfläche für das Eingabefeld drücken, das eingestellt oder geändert werden soll.

- Betrieb/Stop: Die Schaltfläche RUN (Betrieb) oder STOP (Stopp) drücken.
Mit Drücken der Schaltfläche RUN (BETRIEB) startet der Betrieb, zum Beenden des Betriebs die Schaltfläche STOP (STOPP) drücken, der Betrieb stoppt.
- Temperatureinstellung: ▲ oder ▼ drücken.
Eine Temperatur zwischen 18 und 30°C einstellen.
- Modus: Auswählen durch Drücken der Schaltfläche △ Auto (Auto), * Cool (Kühlen), ∇ Dry (Entfeuchten), ≡ Fan (Gebälse) oder ☼ Heat (Heizen).
Den Betriebsmodus einstellen.
* Auto-Modus kann in den Funktionseinstellungen aktiviert werden. ➔ Seite 27
- Gebläsestärke: Die Schaltfläche [Full Fan], [3/4 Fan], [1/2 Fan] oder [1/4 Fan] drücken.
[Full Fan] kann in den Funktionseinstellungen aktiviert werden.
- Richtung des Luftstroms: Die Schaltflächen Auto, Stop 1, Stop 2, Stop 3 oder Stop 4 drücken.

Das Gerät arbeitet mit maximaler Gebläsestärke.

6. Schaltfläche SET (Einstellen) drücken. Auf dem Bestätigungsbildschirm die Schaltfläche „Yes“ (Ja) drücken. Sollen die Einstellungen nicht gespeichert werden, die Schaltfläche „No“ (Nein) drücken.

■ Einstellungen/Änderungen auf dem Bildschirm detaillierte Gruppeneinstellung.

Auf diesem Bildschirm kann eine Bedienung über die Fernsteuerung unterbunden und „Filter zurücksetzen“ ausgeführt werden. **Auf dem Bildschirm Gruppen-Grundeinstellungen die Schaltfläche DETAIL SET (Detaileinstellung) drücken.** ➔ Oben

Der Bildschirm „Details Group Settings“ (Gruppeneinstellung, Details) wird angezeigt.

[Bildschirm Gruppeneinstellungen, Details]

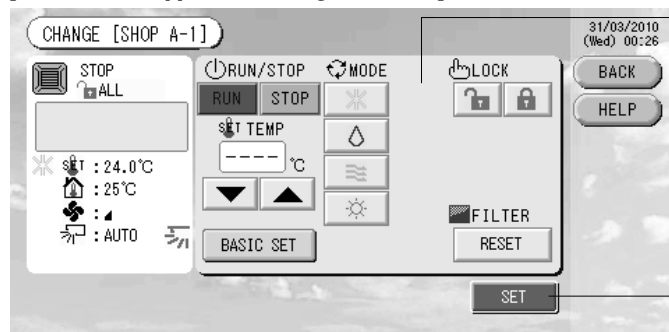

5
6

[In Funktionseinstellungen die Einstellung Individuelles Sperren / Entsperrern aktivieren]

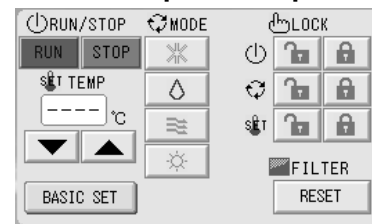

Diese Funktion kann angewendet werden bei Innengeräten ab Modell KXE4 oder später und mit der Fernsteuerung Modell RC-E1 oder später.

5. Schaltfläche für das Eingabefeld drücken, das eingestellt oder geändert werden soll.

- Betrieb/Stop, Temperatureinstellung und Modus sind dieselben wie auf dem Bildschirm „Basic Group Settings“ (Grundeinstellung der Gruppen).
- LOCK (Sperren): oder drücken.
Wenn gedrückt wird, ist die Bedienung über die Fernsteuerung gestattet, wenn gedrückt wird, ist sie untersagt.
- FILTER: wird die Reset-Schaltfläche (Zurücksetzen) gedrückt, schaltet sich das Filtersymbol aus.

6. Schaltfläche SET (Einstellen) drücken. Auf dem Bestätigungsbildschirm die Schaltfläche „Yes“ (Ja) drücken. Sollen die Einstellungen oder Änderungen nicht gespeichert werden, die Schaltfläche „No“ (Nein) drücken.

Bitte beachten:

- Mit Drücken der Schaltfläche BACK (Zurück) kehrt das System zum vorherigen Bildschirm zurück.
- Ist in der Funktionseinstellung „Individuelles Sperren/Entsperrern“ aktiviert, kann über die Fernsteuerung jedes einzelne Element wie Betrieb/Stop, Modus und Temperatureinstellung gestattet oder untersagt werden.
- Die Bedienung über die Fernsteuerung ist nicht möglich, wenn in den Funktionseinstellungen das Individuelle Sperren/Entsperrern aktiviert ist, und Betrieb/Stop, Betriebsart und Temperatureinstellungen auf . (Einige Funktionen wie z. B. Zurücksetzen der Filteranzeige sind gestattet.)

■ Einstellen und Ändern des Betriebsablaufs einzelner Gruppen ist auch mit der folgenden Methode möglich.

► Bei Einstellungen oder Änderungen auf dem Bildschirm GROUP (LIST) [GRUPPE (LISTE)]

1. Die Schaltfläche **GROUP LIST (GRUPPEN LISTE)** auf dem Bildschirm **GROUP (PANEL) [GRUPPE (FELD)]** drücken.

☞ Seite 15

Der Bildschirm GROUP (LIST) [GRUPPE (LISTE)] wird angezeigt.

[GROUP (LIST) [GRUPPE (LISTE)] Bildschirm]



2. Den Gruppennamen drücken, der eingestellt oder geändert werden soll.

Der Gruppename wird in umgekehrter Form dargestellt. Für den Seitenwechsel die Schaltflächen PREV (VORHERIGE) oder NEXT (NÄCHSTE) drücken.

3. Schaltfläche **CHANGE (Ändern)** drücken.

Der Bildschirm zur Gruppen-Grundeinstellung wird angezeigt. Einstellungen oder Änderungen vornehmen.

☞ Seite 16

Bitte beachten:

- Mit Drücken der Schaltfläche BACK (Zurück) kehrt das System zum vorherigen Bildschirm zurück.
- In Betrieb wird angezeigt, wenn mindestens ein Gerät läuft. Funktionsstörung wird angezeigt, wenn mindestens ein Gerät nicht ordnungsgemäß funktioniert. Stopp wird angezeigt, wenn sich kein Gerät in Betrieb befindet.
Das Symbol wird angezeigt, wenn mindestens ein Gerät gereinigt werden muss.
Das Symbol wird angezeigt, wenn mindestens ein Gerät gewartet werden muss.
- Betriebsmodus, Temperatureinstellung, Raumtemperatur, Geschwindigkeit und Ausrichtung des Gebläses werden für das repräsentative Gerät angezeigt.
- Anzeigen mit einem orangefarbenen Rahmen können gemäß Gruppeneinstellung nicht mit der Fernsteuerung bedient werden.
- Bei Drücken der Schaltfläche GROUP PANEL (GRUPPE FELD) wird die GROUP (PANEL) [GRUPPE (FELD)] angezeigt. ☞ Seite 15

► Einstellungen oder Änderungen in der Anzeige ALL GROUPS (Alle Gruppen)

1. Im Hauptmenü die Schaltfläche **ALL GROUPS (alle Gruppen)** drücken. ☞ Seite 7

2. Bezeichnung der Gruppe drücken, die eingestellt oder geändert werden soll.

[ALL GROUPS (ALLE GRUPEN) Bildschirm]



Der Gruppename wird in umgekehrter Form dargestellt.

Bei Umschalten des Bildschirms wird die vorher ausgewählte Gruppenname genommen. Für den Seitenwechsel die Schaltflächen PREV (VORHERIGE) oder NEXT (NÄCHSTE) drücken.

3. Schaltfläche CHANGE (Ändern) drücken.

Der Bildschirm zur Gruppen-Grundeinstellung wird angezeigt. Einstellungen oder Änderungen vornehmen.

☞ Seite 16

Bitte beachten:

- Zum Anzeigen der Geräte einer Gruppe die Schaltfläche UNIT LIST (Geräteliste) drücken. ☞ Seite 24
- Zum Anzeigen alle Blöcke die Schaltfläche ALL BLOCKS (alle Blöcke) drücken. ☞ Seite 9
- Anzeigen mit einem orangefarbenen Rahmen können gemäß Gruppeneinstellung nicht mit der Fernsteuerung bedient werden.
- Bei Drücken der Schaltfläche MENU wird das Hauptmenü angezeigt. ☞ Seite 7

Betriebseinstellungen für mehrfache Gruppen

Dieser Abschnitt zeigt den Betrieb mehrerer Gruppen im gleichen Block.

1. Im Hauptmenü die Schaltfläche ALL BLOCKS (alle Blocks) drücken. ☞ Seite 7
2. Auf den Block drücken, der eingestellt werden soll.

Der Bildschirm GROUP (PANEL) [GRUPPE (FELD)] wird angezeigt.

[GROUP (PANEL) [GRUPPE (FELD)]] Bildschirm

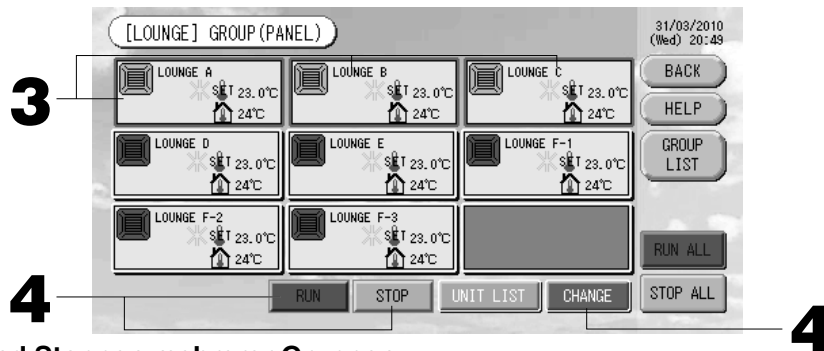

<Beim Betreiben und Stoppen mehrerer Gruppen>

3. Drücken Sie die Bedienfelder der Gruppen, für die Einstellungen vorgenommen werden sollen (mehrere Gruppen können gewählt werden).

Die Farbe der Schaltfläche wechselt zu Blau.

Zum Abbrechen des Vorgangs bitte das Feld der Gruppe erneut drücken.

4. **Geräte in Betrieb nehmen** Die Schaltfläche RUN (Betrieb) drücken und anschließend auf dem Bestätigungsbildschirm „Yes“ (Ja).

Die gewählte Gruppe startet den Betrieb.

- Zum Stoppen des Gerätebetriebs** Die Schaltfläche STOP, dann auf dem Bestätigungsbildschirm „Yes“ (Ja) drücken.

Die gewählte Gruppe stoppt den Betrieb.

Sollen die Einstellungen nicht gespeichert werden, die Schaltfläche „No“ (Nein) drücken.

<Beim Vornehmen von Einstellungen und Änderungen an mehreren Gruppen>

3. Drücken Sie die Bedienfelder der Gruppen, für die Einstellungen oder Änderungen vorgenommen werden sollen (mehrere Gruppen können gewählt werden).

Die Farbe der Schaltfläche wechselt zu Blau.

Zum Abbrechen des Vorgangs bitte das Feld der Gruppe erneut drücken.

4. Schaltfläche CHANGE (Ändern) drücken.

Der Bildschirm zum Ändern von Gruppen erscheint. Bei Wechseln des Bildschirms sind keine Eingabefelder ausgewählt (die Temperatureinstellung ist leer). Nur die Eingabefelder ausfüllen, die eingestellt oder geändert werden sollen.

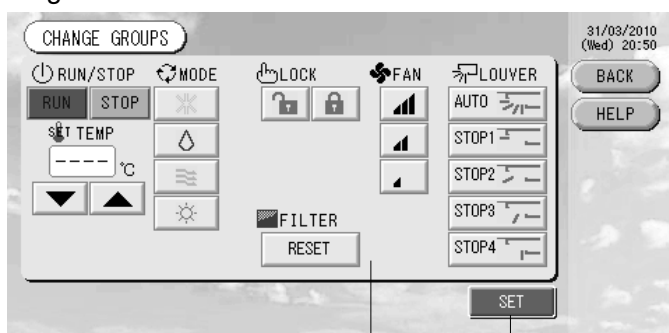

[In Funktionseinstellungen die Einstellung Individuelles Sperren / Entsperrern aktivieren]

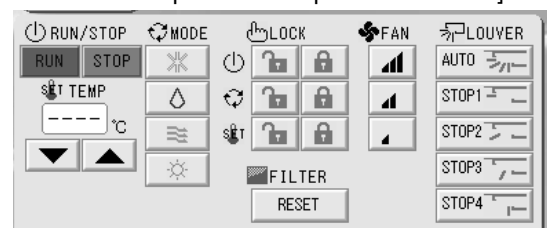

Diese Funktion kann angewendet werden bei Innengeräten ab Modell KXE4 oder später und mit der Fernsteuerung Modell RC-E1 oder später.

5. Schaltfläche für das Eingabefeld drücken, das eingestellt oder geändert werden soll.

- Betrieb/Stop: Die Schaltfläche RUN (Betrieb) oder STOP (Stopp) drücken.
Mit der Schaltfläche RUN (BETRIEB) startet der Betrieb, zum Beenden des Betriebs die Schaltfläche STOP (STOPP) drücken.
- Temperatureinstellung: ▲ oder ▼ drücken.
Eine Temperatur von 18 - 30°C einstellen.
- Modus: Auswählen durch Drücken der Schaltfläche ▲ Auto (Auto), ※ Cool (Kühlen), △ Dry (Entfeuchten), ≡ Fan (Gebläse) oder ☼ Heat (Heizen).
* Auto-Modus kann in den Funktionseinstellungen aktiviert werden. ➡ Seite 27
- LOCK (Sperren): 🔒 oder 🔓 drücken.
Wenn 🔒 gedrückt wird, ist die Bedienung über die Fernsteuerung gestattet, wenn 🔓 gedrückt wird, ist sie untersagt.
- Gebläsestärke: Die Schaltfläche [1], [2], [3] oder [4] drücken.
[1] kann in den Funktionseinstellungen aktiviert werden.
- Richtung des Luftstroms: Die Schaltflächen Auto, Stop 1, Stop 2, Stop 3 oder Stop 4 drücken.
- FILTER: wird die Reset-Schaltfläche (Zurücksetzen) gedrückt, schaltet sich das Filtersymbol aus.

Das Gerät arbeitet mit maximaler Gebläsestärke.

6. Schaltfläche SET (Einstellen) drücken. Auf dem Bestätigungsbildschirm die Schaltfläche „Yes“ (Ja) drücken.

Sollen die Einstellungen oder Änderungen nicht gespeichert werden, die Schaltfläche „No“ (Nein) drücken.

Bitte beachten:

- Mit Drücken der Schaltfläche BACK (Zurück) kehrt das System zum vorherigen Bildschirm zurück.
- Ist in der Funktionseinstellung „Individuelles Sperren/Entsperren“ aktiviert, kann über die Fernsteuerung jedes einzelne Element wie Betrieb/Stop, Modus und Temperatureinstellung gestattet oder untersagt werden.
- Die Bedienung über die Fernsteuerung ist nicht möglich, wenn in den Funktionseinstellungen das Individuelle Sperren/Entsperren aktiviert ist, und Betrieb/Stop, Betriebsart und Temperatureinstellungen auf 🔒 (Einige Funktionen wie z. B. Rücksetzen der Filteranzeige sind gestattet.)

Batch-Betrieb (Gruppen)

Dieser Abschnitt beschreibt die detaillierte Einstellung oder Änderungen des Batch-Betriebs.

Die Gruppen müssen für den Batch-Betrieb (Start/Stop) vorher eingestellt werden.

➡ Seite 11 ①, 12 ⑤⑥

1. Im Hauptmenü die Schaltfläche CHANGE ALL (alle ändern) drücken.

➡ Seite 7

Der Bildschirm „CHANGE ALL“ wird angezeigt.

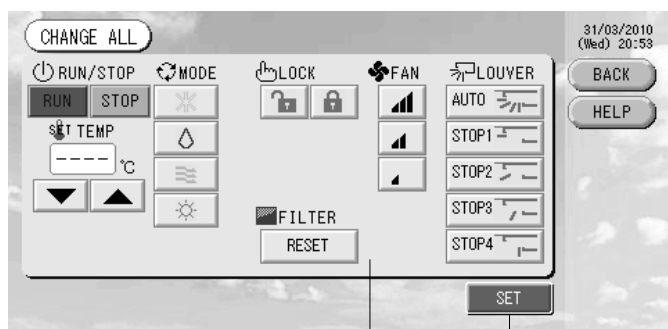

[In Funktionseinstellungen die Einstellung Individuelles Sperren / Entsperren aktivieren]



3
2

Diese Funktion kann angewendet werden bei Innengeräten ab Modell KXE4 oder später und mit der Fernsteuerung Modell RC-E1 oder später.

Bitte beachten:

Bei Wechseln des Bildschirms sind keine Eingabefelder ausgewählt (die Temperatureinstellung ist leer). Nur die Eingabefelder ausfüllen, die eingestellt oder geändert werden sollen.

2. Schaltfläche für das Eingabefeld drücken, das eingestellt oder geändert werden soll.

- Betrieb/Stopp: Die Schaltfläche RUN (Betrieb) oder STOP (Stopp) drücken.
Mit der Schaltfläche RUN (BETRIEB) startet der Betrieb, zum Beenden des Betriebs die Schaltfläche STOP (STOPP) drücken.
- Temperatureinstellung: ▲ oder ▼ drücken.
Eine Temperatur von 18 - 30°C einstellen.
- Modus: Auswählen durch Drücken der Schaltfläche ▲ Auto (Auto), ※ Cool (Kühlen), △ Dry (Entfeuchten), ≡ Fan (Gebläse) oder ☼ Heat (Heizen).
* Auto-Modus kann in den Funktionseinstellungen aktiviert werden. ➡ Seite 27
- LOCK (Sperren): 🔒 oder 🔓 drücken.
Wenn 🔒 gedrückt wird, ist die Bedienung über die Fernsteuerung gestattet, wenn 🔓 gedrückt wird, ist sie untersagt.
- Gebläsestärke: Die Schaltfläche [||||], [|||], [||] oder [|] drücken.
[||||] kann in den Funktionseinstellungen aktiviert werden.
- Richtung des Luftstroms: Die Schaltflächen Auto, Stop 1, Stop 2, Stop 3 oder Stop 4 drücken.
- FILTER: wird die Reset-Schaltfläche (Zurücksetzen) gedrückt, schaltet sich das Filtersymbol aus.

[||||] Das Gerät arbeitet mit maximaler Gebläsestärke.

3. Schaltfläche SET (Einstellen) drücken. Auf dem Bestätigungsbildschirm die Schaltfläche „Yes“ (Ja) drücken. Sollen die Einstellungen oder Änderungen nicht gespeichert werden, die Schaltfläche „No“ (Nein) drücken.

Bitte beachten:

- Mit Drücken der Schaltfläche BACK (Zurück) kehrt das System zum vorherigen Bildschirm zurück.
- Ist in der Funktionseinstellung „Individuelles Sperren/Entsperren“ aktiviert, kann über die Fernsteuerung jedes einzelne Element wie Betrieb/Stopp, Modus und Temperatureinstellung gestattet oder untersagt werden.
- Die Bedienung über die Fernsteuerung ist nicht möglich, wenn in den Funktionseinstellungen das Individuelle Sperren/Entsperren aktiviert ist, und Betrieb/Stopp, Betriebsart und Temperatureinstellungen auf 🔒. (Einige Funktionen wie z. B. Rücksetzen der Filteranzeige sind gestattet.)

Einstellung von Zeitplänen

Die Zeitplaneinstellungen für den Betrieb können in Gerätegruppen eingestellt werden. Pro Tag können 16 Zeitpläne für Betriebszeit (in Minuten), Betrieb/Stopp, Modus, Untersagen von Betrieb über die Fernsteuerung und Temperatureinstellung registriert werden.

Den genauen Tageszeitplan (Wochentag, Feiertag, Sondertag 1, Sondertag 2) im Voraus einstellen. ➡ Seite 21

1. Im Hauptmenü die Schaltfläche SCHEDULE SETTING (Zeitplaneinstellung) drücken. ➡ Seite 7
Der Bildschirm „SCHEDULE SETTING“ (Zeitplaneinstellung) wird angezeigt.

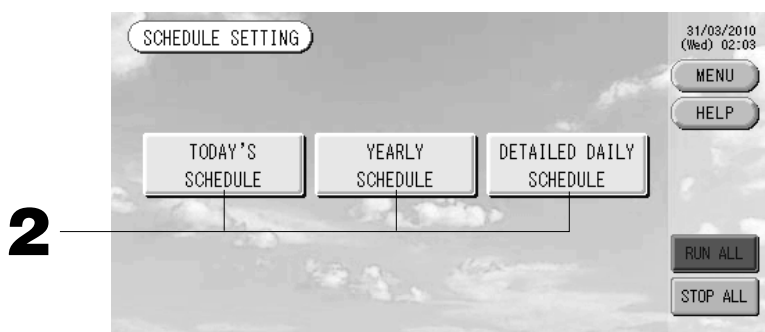

■ Einstellung des Zeitplans für den aktuellen Tag

Der Zeitplan für den Betrieb des aktuellen Tages wird für jede Gruppe eingestellt.

2. Die Schaltfläche TODAY'S SCHEDULE (heutiger Zeitplan) auf dem Bildschirm „SCHEDULE SETTING“ drücken.

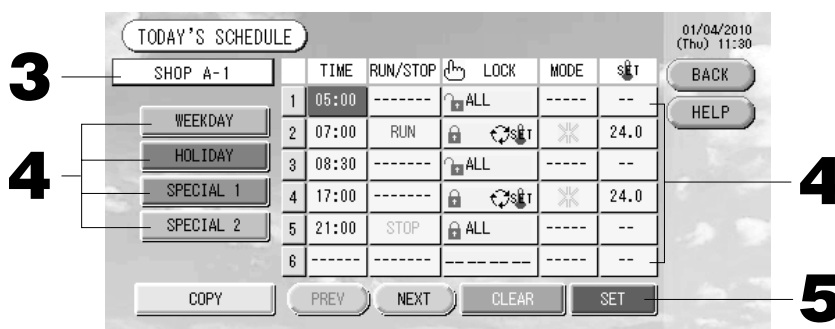

3. Gruppenname drücken.

Von dem Bildschirm Group-Select die Gruppe auswählen. ➡ Seite 22

<Einstellung eines Zeitplans für den aktuellen Tag>

4. Das Element aus der Liste drücken, das geändert werden soll.

Mit Drücken der Schaltflächen „Time“ (Zeit), „Lock“ (Sperrung) oder „Temperature setting“ (Temperatureinstellung) wird für jedes Ereignis der Bildschirm mit den genauen Einstellungen angezeigt. Seite 22, 23 Die Einstellungen „RUN/STOP“ (BETRIEB/STOPP) oder „MODE“ (BETRIEBSART) können durch Drücken des entsprechenden Symbols geändert werden.

Für den Seitenwechsel die Schaltflächen PREV (VORHERIGE) oder NEXT (NÄCHSTE) drücken.

<Bei Überschreiben des für den aktuellen Tag angezeigten Zeitplans für detaillierten Tageszeitplan>

4. Die Schaltfläche WEEKDAY (Wochentag), HOLIDAY (Feiertag), SPECIAL 1 (Sondertag 1) oder SPECIAL 2 (Sondertag 2) drücken.

Bitte beachten:

Den Zeitplan für den Betrieb für detaillierte Tagespläne im Voraus einstellen.

Siehe unten (Detaillierten Tageszeitplan einstellen.)

5. Schaltfläche SET (Einstellen) drücken. Auf dem Bestätigungsbildschirm die Schaltfläche „Yes“ (Ja) drücken.

Mit Drücken der Schaltfläche CLEAR (Entfernen) werden die ausgewählten Punkte gelöscht.

Bitte beachten:

- Mit Drücken der Schaltfläche BACK (Zurück) kehrt das System zur Zeiteinstellung zurück.
- Mit der Schaltfläche COPY (KOPIEREN) können die Pläne zur Eingabe für weitere Gruppen kopiert werden.

Seite 23

■ Zeitplan für ein Jahr eingeben.

Für jede Gruppe wird ein Jahreszeitplan eingestellt. (Der Jahreszeitplan wird nicht für das Folgejahr übernommen, sondern muss jedes Jahr einmal eingestellt werden.)

2. Die Schaltfläche YEARLY SCHEDULE (Jahreszeitplan) auf dem Bildschirm SCHEDULE SETTING drücken.

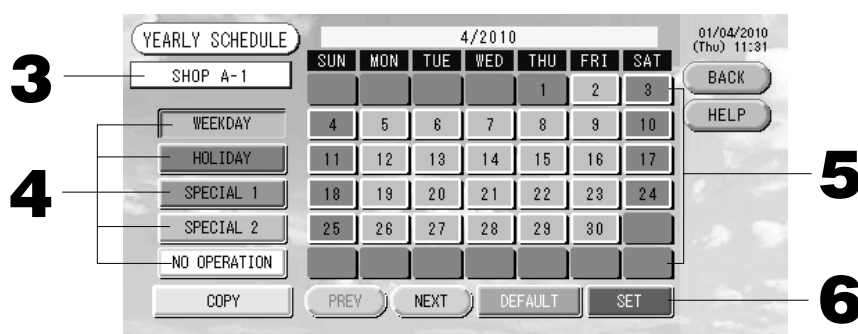

3. Gruppenname drücken.

Von dem Bildschirm Group-Select die Gruppe auswählen. Seite 22

4. Zur Auswahl des detaillierten Tagesplans Schaltflächen WEEKDAY (WOCHENTAG), HOLIDAY (FEIERTAG), SPECIAL 1 (SONDERTAG 1), SPECIAL 2 (SONDERTAG 2) oder NO OPERATION (KEIN BETRIEB) drücken.

Bitte beachten:

Den detaillierten Tageszeitplan im Voraus einstellen. Siehe unten (Detaillierten Tageszeitplan einstellen.)

5. Datum drücken (es kann mehr als ein Datum ausgewählt werden)

Der gewählte detaillierte Tageszeitplan wird für den aktuellen Tag angewendet. Allerdings können weder der aktuelle Tag noch bereits vergangene Tage ausgewählt werden. Mit den Schaltflächen PREV (vorherige) oder NEXT (nächste) kann der Monat gewählt werden. Mit den Schaltflächen PREV (vorherige) oder NEXT (nächste) kann der Monat gewählt werden.

Bitte beachten:

Das Drücken der Schaltfläche DEFAULT (Voreinstellung) stellt Samstag und Sonntag als Feiertage und die anderen Tage als Wochentage ein.

6. Schaltfläche SET (Einstellen) drücken. Auf dem Bestätigungsbildschirm die Schaltfläche „Yes“ (Ja) drücken.

Sollen die Einstellungen nicht gespeichert werden, die Schaltfläche „No“ (Nein) drücken.

- Mit Drücken der Schaltfläche BACK (Zurück) kehrt das System zur Zeiteinstellung zurück.
- Drücken der Schaltfläche COPY (Kopieren) ruft den Bildschirm Copy Schedule zum Kopieren der Einstellungen von Gruppe zu Gruppe auf.

Seite 23

■ Detaillierten Tageszeitplan einstellen.

Der detaillierte Tageszeitplan wird für jede Gruppe eingestellt.

Der Zeitplan zeigt Wochentag, Feiertag, Sondertag 1 und Sondertag 2 an und der Betrieb kann für jede Gruppe eingestellt werden.

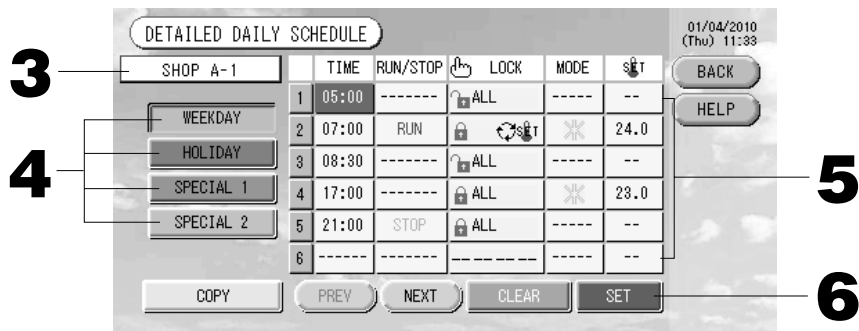

2. Die Schaltfläche **DETAILED DAILY SCHEDULE (DETAILLIERTER TAGESZEITPLAN)** auf dem Bildschirm **SCHEDULE SETTING (ZEITPLAN EINSTELLUNG)** drücken.

3. **Gruppenname drücken.**

Aus dem Group-Select-Bildschirm Gruppe auswählen. ☞ Siehe unten (Verschiedene Bildschirmanzeigen)

4. Zur Auswahl des detaillierten Tagesplans Schaltflächen **WEEKDAY (WOCHENTAG)**, **HOLIDAY (FEIERTAG)**, **SPECIAL 1 (SONDERTAG 1)** oder **SPECIAL 2 (SONDERTAG 2)** drücken.

5. Das Element aus der Liste drücken, das geändert werden soll.

Mit Drücken der Schaltflächen „Time“ (Zeit), „Lock“ (Sperrung) oder „Temperature setting“ (Temperatureinstellung) wird für jedes Ereignis der Bildschirm mit den genauen Einstellungen angezeigt. ☞ Seite 22, 23

Die Einstellungen „Run/Stop“ (Betrieb/Stop) oder „MODE“ (BETRIEBSART) können durch Drücken des entsprechenden Symbols geändert werden.

Für den Seitenwechsel die Schaltflächen PREV (VORHERIGE) oder NEXT (NÄCHSTE) drücken.

6. Schaltfläche **SET (Einstellen)** drücken. Auf dem Bestätigungsbildschirm die Schaltfläche **„Yes“ (Ja)** drücken.

Mit Drücken der Schaltfläche CLEAR (Entfernen) werden die ausgewählten Punkte gelöscht.

Bitte beachten:

- Mit Drücken der Schaltfläche BACK (Zurück) kehrt das System zur Zeiteinstellung zurück.
- Mit der Schaltfläche COPY (KOPIEREN) können die Pläne zur Eingabe für weitere Gruppen kopiert werden.

☞ Seite 23

■ **Verschiedene Bildschirmanzeigen**

[Bildschirm Gruppenauswahl]

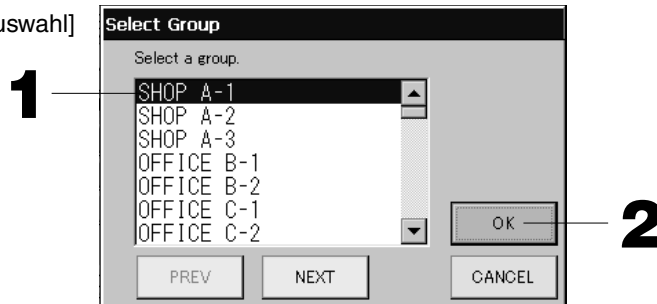

1. **Den gewünschten Gruppennamen drücken.**

Der gewünschte Gruppename wird in umgekehrter Form dargestellt.

Für den Seitenwechsel die Schaltflächen PREV (VORHERIGE) oder NEXT (NÄCHSTE) drücken.

2. **Die Schaltfläche OK drücken.**

Die ausgewählte Gruppe kann eingestellt werden.

Sollen die Einstellungen nicht gespeichert werden, die Schaltfläche CANCEL (ABBRUCH) drücken. Die Anzeige kehrt zu dem vorherigen Bildschirm zurück.

[Bildschirm Einstellung Zeitplan]

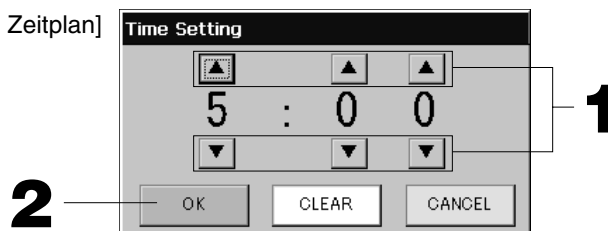

1. **Mit Drücken von ▲▼ können die Stunden bzw. Minuten geändert werden (24-Stunden-Anzeige).**

2. **Die Schaltfläche OK drücken.**

Die Zeit wurde geändert und der Bildschirm schließt sich.. Mit der Schaltfläche CANCEL (Abbruch) kann der Vorgang abgebrochen werden.

Das Drücken der Schaltfläche CLEAR (Entfernen) entfernt die gerade eingegebenen Werte.

[Bildschirm Fernsteuerung Sperren/Entsperren]
Gestattet oder unterbindet Bedienung über die Fernbedienung.

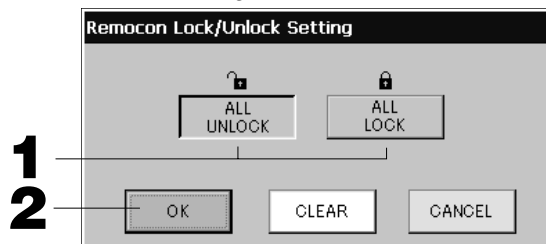

[In Funktionseinstellungen die Einstellung Individuelles Sperren / Entsperren aktivieren]

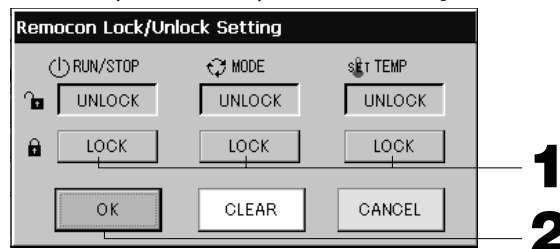

1. Die Schaltflächen der Elemente drücken, die für den Betrieb auf der Fernsteuerung gesperrt werden sollen. (Mehrfachwahl möglich).

2. Die Schaltfläche OK drücken.

Die gesperrt Position wird angenommen und der Bildschirm schließt sich.

Mit der Schaltfläche CANCEL (Abbruch) kann der Vorgang abgebrochen werden.

Mit der Schaltfläche CLEAR (Entfernen) kann der ausgewählte Punkt wieder entfernt werden.

[Bildschirm Temperatureinstellung für den Zeitplanbetrieb]

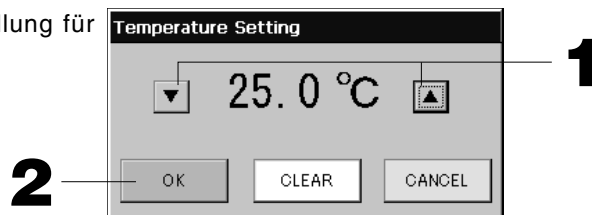

1. Durch Drücken von ▲▼ kann die Temperatur verändert werden. (18 – 30°C)

2. Die Schaltfläche OK drücken.

Die Temperatur wird angenommen und der Bildschirm schließt sich.

Mit der Schaltfläche CANCEL (Abbruch) kann der Vorgang abgebrochen werden.

Das Drücken der Schaltfläche CLEAR (Entfernen) entfernt die gerade eingegebenen Werte.

[Bildschirm Zeitplan kopieren]

Die Gruppen wählen, für die der entsprechende Zeitplan gilt.

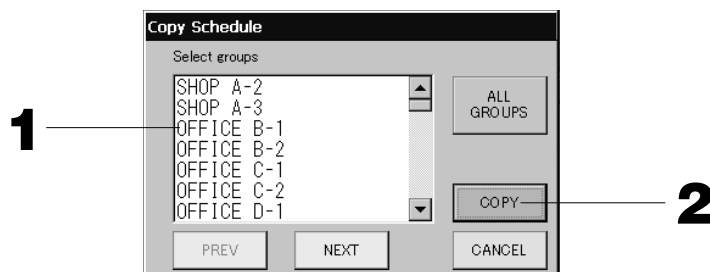

1. Den gewünschten Gruppennamen drücken (Mehrfachwahl möglich).

Zum Ändern der Seite die Schaltfläche PREV (vorherige), NEXT (nächste) oder ▲▼ drücken.

Zum Wählen aller Gruppen drücken Sie die Schaltfläche ALL GROUPS (Alle Gruppen). Wenn Sie die Einstellung aller Gruppen aufheben wollen, drücken Sie die Schaltfläche ALL GROUPS (Alle Gruppen) erneut.

2. Schaltfläche COPY (Kopieren) drücken. Auf dem Bestätigungsbildschirm die Schaltfläche „Yes“ (Ja) drücken.

Der auf dem Bildschirm gewählte Zeitplan wird in die Gruppen eingefügt, die auf der Liste angekreuzt sind. Durch Drücken der Schaltfläche NO (Nein) wird der Vorgang abgebrochen.

Bitte beachten:

- Dieser Vorgang wird abgebrochen, wenn die gewünschte Gruppe zweimal gedrückt wird.
- Mit Drücken der Schaltfläche CANCEL (Abbruch) kehrt das System zum vorherigen Bildschirm zurück.

Detailinformationen zu den Geräten ansehen

Man kann für jede Gruppe Gerätenummer und Gerätestatus überprüfen.

1. Auf dem Bildschirm ALL GROUPS (ALLE GRUPPEN) die Schaltfläche UNIT LIST (GERÄTELISTE) drücken (☞ Seite 17) oder wenn die Schaltfläche UNIT LIST (GERÄTELISTE) auf dem Bildschirm GROUP (PANEL) [GRUPPE (FELD)] oder GROUP (LIST) [GRUPPE (LISTE)] gedrückt wird (☞ Seite 15, 17).

Es werden die Geräte dieser Gruppe angezeigt.

Für den Seitenwechsel die Schaltflächen PREV (VORHERIGE) oder NEXT (NÄCHSTE) drücken.

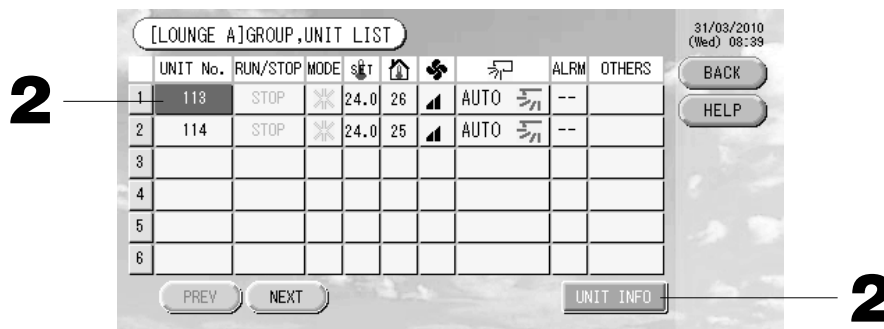

2. Für weitere Informationen die Gerätenummer drücken. Die Schaltfläche UNIT INFO (GERÄTEINFO) drücken, nachdem die Nummer in umgekehrter Form dargestellt ist.

Informationen für das gewünschte Gerät werden angezeigt.

[Bildschirm Geräteinformationen]

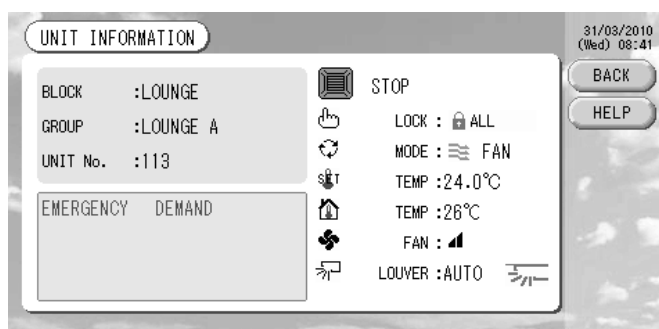

Bitte beachten:

- Einzelheiten zur Wartungsanzeige können nur auf diesem Bildschirm überprüft werden. Auf anderen Bildschirmen wird für Inspektion 1, 2 und Backup-Betrieb nur eine Farbstufe angegeben.
- Mit Drücken der Schaltfläche BACK (Zurück) kehrt das System zum vorherigen Bildschirm zurück.
- EINHEIT Nr. Display System kann von der Darstellung abweichen. (Das Gleiche gilt auch für alle anderen Bildschirme)

Das Displaysystem wird entsprechend der Kommunikationsmethode geändert (Seite 27 Funktionseinstellungen, SL-Modus).

Vorh. SL) [3-04] Neues SL) [005]
Super Link Nr. ↑ Adresse der Einheit ↑ Adresse der Einheit

Berechnungseinstellungen (nur SC-SL3NA-BE)

① Gerätedefinition

1. Auf dem Bildschirm Systemkonfiguration die Schaltfläche UNIT DEFINITION (Gerätedefinition) drücken. Seite 8

Der Bildschirm Gerätedefinition wird angezeigt.

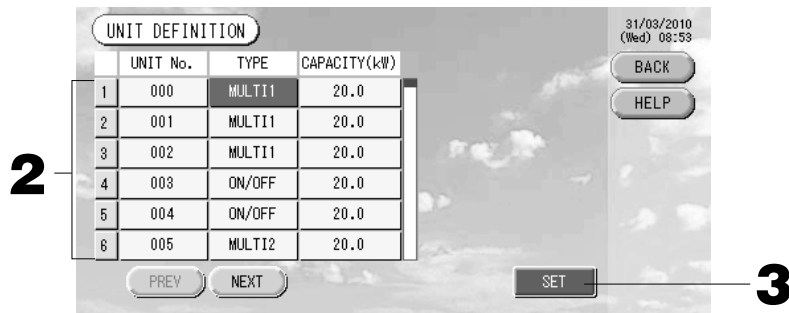

2. Auf der Liste den einzustellenden oder zu ändernden Punkt drücken.

Der Gerätetyp kann mit „TYPE“ gewechselt werden.

MULTI1 : Berechnung entsprechend der Höhe des Kühlmittelflusses. Wird für die Serien KX und GHP verwendet.

MULTI2 : Berechnung Thermo EIN/AUS. Wird für die Serien KX und GHP verwendet.

BETRIEB/STOPP : Berechnung entsprechend der Geräte-Betriebszeit. Wird für die Serien KX, PAC und GHP verwendet.

Änderungen können über „CAPACITY“ (Kapazität) getätigt werden. (0 – 200 [kW])  Seite 26

Für den Seitenwechsel die Schaltflächen PREV (VORHERIGE) oder NEXT (NÄCHSTE) drücken.

Bitte beachten:

- Bitte wählen Sie das gleiche Element für das gleiche System von Wattzähler oder Gaszähler.
- Wenn Sie MULTI1 oder MULTI2 wählen, sind die Gebläsemodus-Einheiten aus der Berechnung genommen. Zur Berechnung der Gebläsemodus-Einheiten wählen Sie bitte RUN/STOP (BETRIEB/STOPP).
- Bereitschaftsenergie, die in der Nacht usw. verwendet wird, ist nicht in der Berechnung enthalten und entspricht nicht dem Wert von Wattzähler oder Gaszähler. Bitte korrigieren Sie die Berechnung mit Tabellenkalkulation.

3. Schaltfläche SET (Einstellen) drücken. Auf dem Bestätigungsbildschirm die Schaltfläche „Yes“ (Ja) drücken.

Sollen die Einstellungen nicht gespeichert werden, die Schaltfläche „No“ (Nein) drücken.

Mit Drücken der Schaltfläche BACK (Zurück) kehrt das System zum Bildschirm Systemkonfiguration zurück.

② Berechnungszeitraum einstellen.

Zur Berechnung kann ein Tag in zwei Berechnungszeiträume unterteilt werden.

Falls es nicht notwendig ist, den Zeitraum in zwei Abschnitte einzuteilen, können Sie den Zeitraum auf 0:00 – 24:00 einstellen.

1. Auf dem Bildschirm SYSTEM CONFIGURATION (SYSTEMKONFIGURATION) die Schaltfläche ACCOUNTING PERIOD (ABRECHNUNGSZEITRAUM) drücken. Seite 8

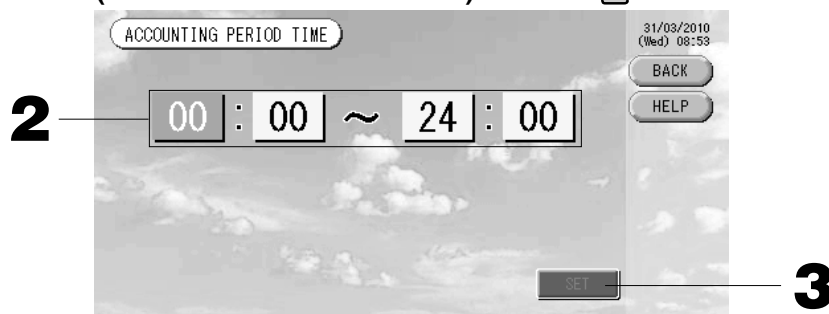

2. Zur Eingabe von Beginn/Ende die Schaltflächen Stunde/Minute drücken.

Zeit eingeben.  Seite 26

3. Schaltfläche SET (Einstellen) drücken. Auf dem Bestätigungsbildschirm die Schaltfläche „Yes“ (Ja) drücken.

Sollen die Einstellungen nicht gespeichert werden, die Schaltfläche „No“ (Nein) drücken.

Mit Drücken der Schaltfläche BACK (Zurück) kehrt das System zum Bildschirm Systemkonfiguration zurück.

Vorsicht

Der von dieser Einheit berechnete Energieverbrauch entspricht nicht OIML, und es gibt keine Gewähr für die Ergebnisse der Berechnungen.

Diese Einheit berechnet nur die Energieverbrauchsverteilung (Gas, Strom). Sie müssen die Klimaanlageanlagenraten berechnen.

Die Berechnungsdaten für den aktuellen Monat und die vorherigen zwei Monate werden gespeichert.

Siehe Seite 28 (Verwenden des USB-Speichers) zur Methode zum Extrahieren der Berechnungsdaten.

Praktische Funktionen

Eingabe von Zahlen und Buchstaben

■ Zahlen eingeben.

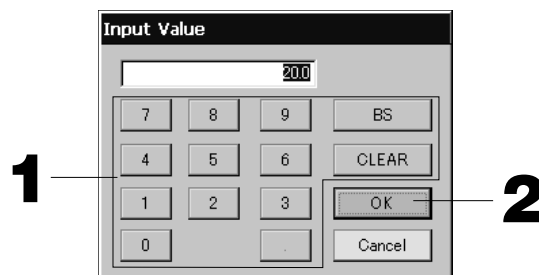

1. Zur Eingabe die Schaltfläche zur Nummerneingabe drücken.

BS-Schaltfläche : Rücktaste (löscht eine Zahl).

Schaltfläche CLEAR (Entfernen) : Entfernt die getätigte Eingabe (löscht alle Zahlen).

2. Schaltfläche OK drücken.

Die Zahl wurde geändert und der Bildschirm schließt sich.. Mit der Schaltfläche CANCEL (Abbruch) kann der Vorgang abgebrochen werden.

■ Buchstaben eingeben



1. Einen Buchstaben wählen und die Schaltfläche drücken.

2. Gruppenname eingeben.

Bei Auswahl der ABC- oder abc-Schaltfläche sind einer Schaltfläche mehrere Buchstaben zugeordnet; der Buchstabe ändert sich mit jedem Drücken der Schaltfläche.

ABC-Schaltfläche : Zur Eingabe von Großbuchstaben.

abc-Schaltfläche : Zur Eingabe von Kleinbuchstaben.

123-Schaltfläche : Zur Eingabe von Zahlen.

BS-Schaltfläche : Rücktaste (löscht einen Buchstaben).

SPC-Schaltfläche : Zur Eingabe von Leerstellen.

< > Schaltflächen : Bewegt den Cursor nach links oder rechts.

3. Schaltfläche OK drücken.

Der Name wurde geändert und der Bildschirm schließt sich.. Mit der Schaltfläche CANCEL (Abbruch) kann der Vorgang abgebrochen werden.

* Die Block- bzw. Gruppenbezeichnungen können mit bis zu 16 Zeichen eingegeben werden.

Einstellung von Funktionen

Hier wird der Zeitraum bis zum Abschalten der Hintergrundbeleuchtung, das Aktivieren oder Deaktivieren der Schaltfläche Auto-Modus, sowie Sperren oder Entsperren individueller Funktionen eingestellt. Mit folgenden Schritten die Funktionseinstellungen ändern.

1. Im Hauptmenü die Schaltfläche FUNCTION SETTING (Funktionseinstellung) drücken.  Seite 7

[Bildschirm Funktionseinstellung]

[Bildschirm Detailsinstellung]

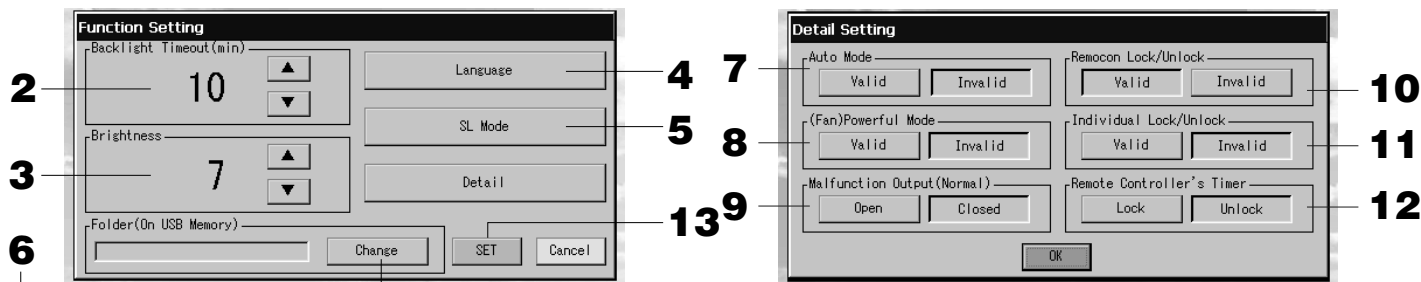

2. Mit den Schaltflächen ▲▼ die Zeit bis zum Ausschalten der Hintergrundbeleuchtung wählen. (Werkseitige Voreinstellung: 10)

Gewählt werden kann der Einstellungszeitraum von der letzten Benutzung des Sensorbildschirms bis Ausschalten (OFF) der Hintergrundbeleuchtung des Monitors.

3. Helligkeit mit den Schaltflächen ▲▼ wählen. (Werkseitige Voreinstellung: 7)

Die Helligkeit der Hintergrundbeleuchtung des Monitors wird eingestellt.

4. „Language“ (Sprache) ändern. Nach Drücken dieser Schaltfläche kann die gewünschte Sprache ausgewählt werden.

Bitte wenden Sie sich an den Händler, bei dem Sie das Gerät gekauft haben.

5. „SL-Mode“ (SL-Modus) ändern. Verwenden Sie es, wenn Sie das Kommunikationssystem einstellen (Standard Werks-Voreinstellung: New (Neu)). Normalerweise muss diese Einstellung nicht geändert werden.

Falls die Einstellung fehlerhaft ist, kann das zu Kommunikationsstörungen mit einem oder allen Klimageräten führen. Setzen Sie sich bitte mit dem Händler in Verbindung, bei dem Sie das Produkt erworben haben.

6. Drücken Sie die Schaltfläche CHANGE (Ändern).

Sie können den Ordner zum Übertragen der Berechnungsdaten zum USB-Speicher festlegen. (Nur SC-SL3NA-BE)

7. Für Auto-Modus die Schaltfläche „Valid“ (Aktiviert) oder „Invalid“ (Deaktiviert) drücken. (Werkseitige Voreinstellung: Invalid (Deaktiviert))

Damit werden die Schaltflächen AUTO auf dem Bildschirm GROUP SETTINGS (GRUPPENEINSTELLUNG) und CHANGE All (Alle ÄNDERN) gesperrt bzw. entsperrt.

Wird Auto Mode (Auto-Modus) auf INVALID (DEAKTIVIERT) eingestellt, erscheint die Schaltfläche  AUTO nicht auf dem Bildschirm.

Diese Funktion kann für die Außenaggregate angewendet werden, wenn diese zu den freien Multi-Kühl-/Heizaggregaten der Serie KXR, GHP-R oder höher und PAC gehören.

Für andere als die obigen Außenaggregate verwenden Sie bitte nicht den Auto-Modus.

Bitte wenden Sie sich an den Fachhandel, bei dem das Gerät gekauft wurde.

8. Für Fan Powerful Mode (Gebläse-Turbomodus) die Schaltfläche „Valid“ (Aktiviert) oder „Invalid“ (Deaktiviert) drücken. (Werkseitige Voreinstellung: Invalid (Deaktiviert))

Damit werden die Schaltflächen  auf dem Bildschirm GROUP SETTINGS (Gruppeneinstellung) und CHANGE All (Alle ändern) gesperrt bzw. entsperrt.

Wird Fan Powerful Mode (Gebläse-Turbomodus) auf Invalid (Deaktiviert) eingestellt, erscheint die Schaltfläche  auf dem Bildschirm.

Bitte wenden Sie sich an den Händler, bei dem Sie das Gerät gekauft haben.

9. „Closed“ (Geschlossen) oder „Open“ (Geöffnet) für das Signal „Funktionsstörung“ (Normal) wählen. (Werkseitige Voreinstellung: Closed (Geschlossen))

Bei Funktionsstörungen kann bei normalem Betrieb für Meldungen von Funktionsstörungen der Status „Closed“ (Geschlossen) oder „Open“ (Geöffnet) gewählt werden.

Für weitere Informationen wenden Sie sich an Ihren Kundendienstmitarbeiter oder Händler.

10. Wird ein Klimagerät mit mehreren Zentralsteuerungen verwaltet, können je nach Verweigerungseinstellung der Fernbedienung verschiedene Einstellungen von mehreren Zentralsteuerungen für dieses Klimagerät angewendet werden, was dazu führen kann, dass das Klimagerät über die Fernbedienung nicht in Betrieb genommen werden kann entgegen der Absicht des Benutzers. Achten Sie in diesem Fall entsprechend darauf, dass Sie die Berechtigungs-/Verweigerungseinstellung nur mit der Master-Zentralsteuerung vornehmen und nicht mit den Slave-Zentralsteuerungen. (Werk Standard: Valid (Gültig))

Stellen Sie diese Einstellung zusätzlich auf „Gültig“, wenn die externe Eingangsverkabelung, wie beispielsweise der Not-Stopp-Eingang, mit dieser Zentralsteuerung verbunden ist.

Setzen Sie sich bitte mit dem Händler in Verbindung, bei dem Sie das Produkt erworben haben.

11. Für Individual Lock/Unlock (individuelles Sperren/Entsperren) die Schaltfläche „Valid“ (Aktiviert) oder „Invalid“ (Deaktiviert) drücken. (Werkseitige Voreinstellung: Invalid (Deaktiviert))

Das aktiviert oder deaktiviert die Genehmigung zu individuellem Betrieb wie z. B. Betrieb/Stop, Betriebsart und Temperatureinstellungen der Fernsteuerung.

Bitte beachten:

Diese Funktion kann angewendet werden bei Innengeräten ab Modell KXE4 oder später und mit der Fernsteuerung Modell RC-E1 oder später.

12. Für den Timer der Fernsteuerung die Schaltfläche „Unlock“ (Entsperren) oder „Lock“ (Sperren) drücken. (Werkseitige Voreinstellung: Unlock (Entsperren))

Das gestattet oder untersagt die Timerbedienung über die Fernsteuerung für alle Klimageräte in einer Gruppe.

13. Die Schaltfläche SET (EINSTELLEN) drücken.

Mit der Schaltfläche CANCEL (ABBRUCH) kann der Vorgang abgebrochen werden.

Bitte beachten:

Zur Verlängerung der Lebenszeit des LCDs die Zeit bis zum Abschalten der Hintergrundbeleuchtung zu kurz wie möglich einstellen.

Korrekturen bei Stromausfall

- ▶ Daten, die bei einem Stromausfall erhalten bleiben
 - Systemkonfiguration wie definiert auf Seite 8
 - Zeitplaneinstellungen wie auf Seite 20 vorgenommen
 - Funktionseinstellungen wie auf Seite 27 vorgenommen
 - Berechnungsdaten des Stromverbrauchs bis zum Stromausfall (nur SC-SL3NA-BE)
- ▶ Daten, die bei einem Stromausfall nicht erhalten bleiben
 - Betriebsbedingungen und voreingestellter Status jedes Innengeräts vor dem Stromausfall (einschließlich Betriebsart, eingestellter Temperatur und voreingestelltem Status für Zulassen oder Verweigern des Betriebs über Fernbedienung usw.).

Bei einem Stromausfall über 48 Stunden stoppt die interne Uhr und der Betrieb der einzelnen Gruppen kann nicht gemäß Plan durchgeführt werden. In diesem Fall bitte die Uhr zurücksetzen (Reset).

Im Falle, dass der Stromausfall weniger als 48 Stunden andauert, müssen Sie die Uhr nicht zurückstellen und jede Gruppe wird entsprechend der folgenden Regel „In Gang gesetzt/Angehalten“.

Bei Wiederherstellung der Stromzufuhr laufen die einzelnen Gruppen nach dem Zeitplan, der dem vor dem Stromausfall am ehesten entspricht. Sollte das nicht möglich sein, wird die zweitbeste Option gewählt.

Für den Fall, dass es für diesen Tag keine Voreinstellungen gibt, wird das Hauptsteuerpult keine Signale zu den Gruppen senden.

Verwenden des USB-Speichers

Achtung

- Verwenden Sie nur den mitgelieferten USB-Speicher.
- Führen Sie diese Vorgänge nach Einschieben des USD-Speichers aus.  Seite 4
- Die Berechnungsdaten für zwölf Monate werden gespeichert. Bitte speichern Sie sie über den USB-Speicher für zwölf Monate in einem PC.
- Arbeiten Sie bitte nicht mit dem Gerät, solange die Displayanzeige des USB-Memory schnell blinkt. Sie sollten das Gerät nur bedienen oder den USB-Speicher entfernen, wenn die Displayanzeige langsam blinkt. Falls der USB-Memory den Sie verwenden keine rote Blinkleuchte besitzt, machen Sie bitte nach jeder Bedienung einen Moment Pause. Entfernen Sie den USB-Memory nur, nachdem alle Bedienvorgänge abgeschlossen sind.

<Übertragung monatlicher Daten>

Praktischerweise legt man in dem USB-Speicher vorher Ordner an.

1. Im Hauptmenü die Schaltfläche IMPORT/EXPORT drücken.  Seite 7

[Import/Export Bildschirm]



2

2. Die Schaltfläche „Export monthly data files to USB“ (Exportieren der monatl. Dateien in den USB) drücken.
Aus dem Folder-Selection-Bildschirm einen Ordner auswählen.

[Bildschirm Ordnerauswahl]

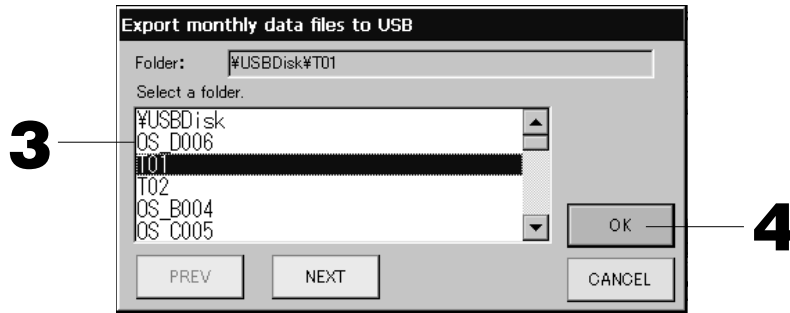

3. Auf den entsprechenden Ordner drücken.

Für den Seitenwechsel die Schaltflächen PREV (VORHERIGE) oder NEXT (NÄCHSTE) drücken.

4. Schaltfläche OK drücken.

Die Anzeige wechselt zum Bestätigungsbildschirm (Bestätigungsbildschirm vom Datelexport der Berechnungsdaten / Definition file backup confirmation screen). Auf einem der beiden Bildschirme die Schaltfläche OK drücken.

Bitte beachten:

- Mit Drücken der Schaltfläche CANCEL (Abbruch) kehrt das System zum vorherigen Bildschirm zurück.
- Die Schaltfläche „Import a configuration file from USB“ wird nicht benötigt.
- Zur Berechnung auf einem PC siehe die in der Lieferung enthaltene CD-ROM.

Wichtig!!

Berechnungsdaten

- (1) Folgen Sie der obigen Prozedur, um die Berechnungsdaten auf den USB-Memory zu übertragen.
 - (2) Entfernen Sie den USB-Memory vom Hauptsteuerpult und verbinden Sie ihn mit dem PC.
 - (3) Die mit diesem Gerät gelieferte CD-ROM in den PC einlegen und die Software starten.
 - (4) Die Software gemäß den Anweisungen auf der CD-ROM bedienen.
- * Der USB-Speicher muss nicht ständig an das Gerät angeschlossen sein.
* Nach dem Installieren der Datenberechnungssoftware sind Schritt (3) und (4) nicht notwendig. Verwenden Sie die Software unter Berücksichtigung der Anleitung auf der CD-ROM.

<Übertragen von Definitionsdaten>

1. Im Hauptmenü die Schaltfläche IMPORT/EXPORT drücken. Seite 7

[Import/Export Bildschirm]

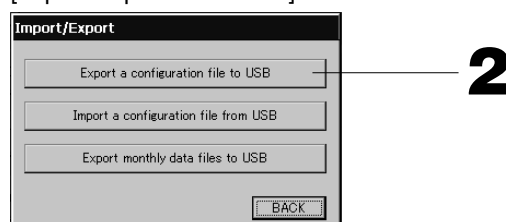

2. Schaltfläche „Export a configuration file to USB“ (Exportieren einer Konfigurationsdatei in den USB) drücken.

Aus dem Folder-Selection-Bildschirm einen Ordner auswählen. Oben [Bildschirm Ordnerauswahl]

Bitte beachten:

- Mit Drücken der Schaltfläche BACK (Zurück) kehrt das System zum vorherigen Bildschirm zurück.
- Die Schaltfläche „Import a configuration file from USB“ wird nicht benötigt.

Durch Speichern der Definitionsdaten können die folgenden Daten leicht als Sicherheitskopie gespeichert werden:

- Block- und Gruppeneinstellungen
- Zeitplaneinstellungen

Alle Fehlermeldungen ansehen

<Alle Fehlermeldungen ansehen>

1. Auf dem Bildschirm Systemkonfiguration die Schaltfläche **ALARM HISTORY** (alle Fehlermeldungen) drücken.  Seite 8

Den Inhalt des Bildschirms „ALARM HISTORY“ überprüfen.

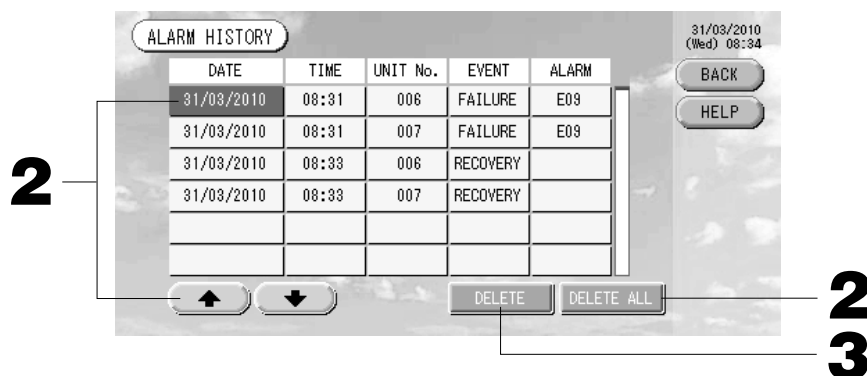

<Element aus „Alarm History“ löschen>

2. Auf das zu löschende Datum drücken.

Das Datum wird in umgekehrter Form dargestellt. Die Auswahl des Datums mit   ändern.

3. Schaltfläche **DELETE** (Löschen) drücken.

Das ausgewählte Element wird gelöscht.

<Alle Elemente aus der „Alarm History“ löschen>

2. Schaltfläche **DELETE ALL** (Alles löschen) drücken.

Es werden alle Elemente der „Alarm History“ gelöscht.

- Mit Drücken der Schaltfläche **BACK** (Zurück) kehrt das System zum Bildschirm Systemkonfiguration zurück.

 Seite 8

Systeminformation

Hier kann die vorliegende Version des Klimagerät-Management-Systems nachüberprüft werden.

Beim SC-SL3NA-BE können Sie den aktuellen Energieverbrauch der Gasuhr oder des Leistungsmessgeräts bestätigen. können Sie die Impulseingabe des aktuellen Tages von Gaszähler oder Wattzähler bestätigen.

1. Im Hauptmenü die Schaltfläche **SYSTEM INFORMATION** (Systeminformation) drücken.  Seite 7

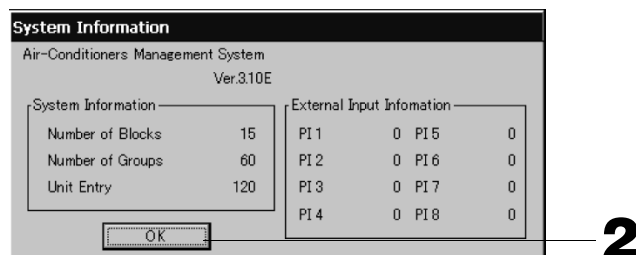



2. Nach Überprüfen der Information die Schaltfläche **OK** drücken.

Anzeige Systeminformation wird geschlossen.

Hilfe

1. Schaltfläche **HELP** (Hilfe) drücken.

Es werden Einzelheiten zu dem angezeigten Bildschirm wiedergegeben.

Den Inhalt durch Drücken von   überprüfen.

2. Schaltfläche **BACK** (Zurück) drücken.

Die Anzeige kehrt zu dem vorherigen Bildschirm zurück.

Wartung

Zum Reinigen mit einem weichen trockenen Tuch abwischen. Bei starker Verschmutzung kann alles, außer dem Sensorfeld, mit einem Neutralreiniger in warmem Wasser abgewischt werden. Anschließend mit klarem Wasser nachwischen.

Vorsicht

Keine Farbverdünner, organische Lösungsmittel oder starke Säuren verwenden.

Da sich dadurch die Farbe verändern bzw. die Lackierung abgelöst werden kann.

Abschalten

Der Bestätigen-Bildschirm erscheint, nachdem Schaltfläche SHUT DOWN (Abschalten) im Hauptmenü gedrückt und das Passwort (*) eingegeben wurde.

(*) Siehe Seite 6.

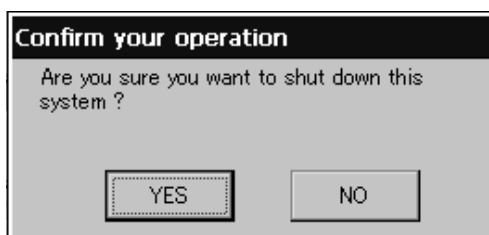

Wenn Sie die Schaltfläche YES (Ja) drücken, schaltet der Bildschirm auf den unten gezeigten um (a).

Bitte warten Sie, bis die Meldung „Please switch off the power supply“ (Betriebsstromversorgung ausschalten) erscheint.

Wenn Sie nicht ausschalten wollen, drücken Sie die Schaltfläche NO (Nein).

Wenn der Bildschirm auf den unten gezeigten umschaltet (b), können Sie die Stromversorgung ausschalten.



(a)



(b)

Fehlerbehebung

<p>Es wird ein gelbes Gerätesymbol angezeigt.</p>	<p>In dem Gerät ist eine Funktionsstörung aufgetreten. Das fehlerhafte Gerät wurde gestoppt. Kontaktieren Sie den Händler, bei dem Sie das Gerät gekauft haben. Der Händler benötigt folgende Informationen: „Farbe des Gerätsymbols“, „Funktionsstörung“, „Modell des fehlerhaften Geräts“, „Fehler-Nr.(E00)“ usw.</p>
<p>Es wird ein blaues Gerätesymbol angezeigt.</p>	<p>Es ist ein Kommunikationsfehler aufgetreten. Kontaktieren Sie den Händler, bei dem Sie das Gerät gekauft haben. Der Händler benötigt folgende Informationen: „Farbe des Gerätsymbols“, „Funktionsstörung“, „Modell des fehlerhaften Geräts“ usw.</p>
<p>Das Filtersymbol leuchtet auf.</p>	<p>Luftfilter reinigen. (Reinigungsanleitung siehe Bedienerhandbuch - im Lieferumfang des Geräts) Nach dem Reinigen die Schaltfläche Filter Reset (Filter auf Null setzen) drücken.</p>
<p>Die Wartungsanzeige leuchtet auf.</p>	<p>Ein normale Inspektion ist erforderlich. Kontaktieren Sie den Händler, bei dem Sie das Gerät gekauft haben. Der Händler benötigt folgende Informationen: „Farbe der Wartungsanzeige“, „Gerätemodell“ usw. * Die Geräte-Nr. und die Wartungsanzeige kann auf dem Bildschirm UNIT INFORMATION (Geräteinformation) eingeholt werden.  Seite 24</p>
<p>Der Bildschirm reagiert nicht auf Berührung.</p>	<p>Funktionsstörung möglicherweise aufgrund einer elektrostatischen Entladung. Netzschalter ausschalten und wieder einschalten (Reset der Stromversorgung). Kontaktieren Sie den Händler, bei dem Sie das Gerät gekauft haben unter Angabe der „Funktionsstörung“; möglicherweise ist das Gerät defekt, wenn der oben genannte Vorgang nicht hilft.</p>
<p>Keine Bildschirmanzeige (dunkel).</p>	<ul style="list-style-type: none"> • Zum Schutz des Bildschirms wird die Hintergrundbeleuchtung nach einer bestimmten Zeit ausgeschaltet. Bildschirm berühren. (Es kann eine Zeit dauern, bis die Bildschirmanzeige wieder erscheint) • Funktionsstörung möglicherweise aufgrund einer elektrostatischen Entladung. Netzschalter ausschalten und wieder einschalten (Reset der Stromversorgung). Kontaktieren Sie den Händler, bei dem Sie das Gerät gekauft haben unter Angabe der „Funktionsstörung“; möglicherweise ist das Gerät defekt, wenn der oben genannte Vorgang nicht hilft.
<p>Die Anzeige auf der Fernsteuerung stimmt mit der Bildschirmanzeige des Geräts nicht überein.</p>	<p>Die Einstellungen für das repräsentative Gerät wird angezeigt, wenn in einer Gruppe mehrere Geräte registriert sind. Die Statusanzeige für jedes einzelne Gerät überprüfen.  Seite 24 In Betrieb/Stopps zeigt „In Betrieb“ an, wenn eines oder mehrere Geräte arbeiten und „Stopp“, wenn kein Gerät arbeitet.</p>
<p>Ein Klimagerät arbeitet eigenständig.</p>	<p>Die Zeitplaneinstellung überprüfen. Die für die Gruppe eingestellten Zeiten können verändert werden.  Seite 20</p>
<p>Das Gerät fühlt sich warm an.</p>	<p>Es ist nicht schlimm, wenn das Hauptgerät warm wird. In einer warmen Umgebung kann das ohne weiteres vorkommen. Für eine Umgebung mit einer Temperatur von 40°C sorgen. Vorsicht mit der Bedienungsumstellung, wenn das Hauptgerät heiß läuft.</p>
<p>Die Ergebnisse der Berechnung sind ungenau. (Nur SC-SL3NA-BE.)</p>	<ul style="list-style-type: none"> • Die Berechnung erfolgt nur dann, wenn die Gesamtbetriebszeit mehr als 30 Minuten pro Tag beträgt. Aus diesem Grund kann das Berechnungsergebnis etwas niedriger ausfallen. • Selbst wenn das Klimagerät den ganzen Tag nicht genutzt wird, wie zum Beispiel an Feiertagen, wird Bereitschaftsenergie verbraucht. Wenn der Stromverbrauch nur auf die Innengeräte, die in Betrieb waren, anteilig umgelegt wird, ist die an Feiertagen verbrauchte Energie nicht im Berechnungsergebnis enthalten. Demzufolge weicht das errechnete Gesamtergebnis vom tatsächlichen Stromverbrauch ab. Wenn andererseits der Verbrauch von Bereitschaftsenergie proportional auf alle Innengeräte einschließlich der Geräte, die nicht in Betrieb waren, umgelegt wird, stimmt das errechnete Gesamtergebnis mit dem tatsächlichen Stromverbrauch überein. In diesem Fall jedoch wird der Verbrauch von Bereitschaftsenergie nicht nur auf die Bewohner umgelegt, die tatsächlich Innengeräte betrieben haben, sondern auch auf leerstehende Wohnungen und Bewohner, die ihre Innengeräte nicht benutzt haben. Da dies zu Problemen zwischen den Bewohnern führen kann, wurde dieses Verfahren nicht angewendet. Wenn es eine Abweichung zwischen dem errechneten Gesamtergebnis und dem tatsächlichen Stromverbrauch gibt, versuchen Sie den Stromverbrauch unter Verwendung eines Tabellenkalkulationsprogramms auf die Bewohner, die ihre Innengeräte tatsächlich betrieben haben, entsprechend der Berechnungsergebnisse jeweils neu umzulegen.
<p>„Importing a configuration file from USB memory has failed. Check the configuration file in the USB memory.“ Meldung wird angezeigt.</p>	<p>Möglicherweise kann entweder die Definitionsdatei nicht auf den USB-Speicher gesichert werden oder es kann kein Ordner zugeordnet werden. Überprüfen und den Vorgang noch mal wiederholen. Erscheint diese Meldung wieder, setzen Sie sich mit Ihrem Händler in Verbindung.</p>
<p>„Exporting a configuration file to USB memory has failed.“ oder „Exporting monthly data files to USB memory has failed“ Meldung wird angezeigt.</p>	<p>Möglicherweise ist der USB-Speicher selbst oder die Ordner im USB-Speicher beschädigt. Alle Dateien auf dem USB-Speicher löschen und neu erstellen. Erscheint diese Meldung wieder, setzen Sie sich mit Ihrem Händler in Verbindung.</p>
<p>„USB memory was not found.“ Meldung wird angezeigt.</p>	<p>Der USB-Speicher ist möglicherweise nicht richtig eingeschoben. USB-Speicher entfernen und neu einsetzen. Sollte diese Meldung wiederholt erscheinen, kann der USB-Speicher beschädigt oder nicht eingesteckt sein. Mit dem mitgelieferten USB-Speicher wiederholen und Betrieb erneut starten. Erscheint diese Meldung wieder, setzen Sie sich mit Ihrem Händler in Verbindung.</p>
<p>Die Fehlermeldungen „SL-OX-self address duplication error was detected.“ „SL-OX-self transmission data read error was detected.“ „SL-OX-data transmission error was detected.“ werden angezeigt.</p>	<p>Kontaktieren Sie den Händler, bei dem Sie das Produkt gekauft haben. (Überprüfen Sie noch einmal die Kommunikationsverbindungen der Geräte)</p>

Andere Fehlermeldungen als die oben erwähnten werden angezeigt.	Betrieb gemäß Bildschirmanweisung durchführen oder die Netzverbindung aus und wieder einschalten (Reset der Stromversorgung). Erscheint die Meldung wieder, setzen Sie sich mit Ihrem Händler in Verbindung.
Die Raumtemperaturanzeige ändert sich nicht von „--“.	Wenn die Einlasslufttemperatur 0°C oder weniger beträgt, wird „--“ angezeigt. Wenn eine Abweichung zur Anzeige an der Fernbedienung vorliegt, kontaktieren Sie den Händler, bei dem Sie das Produkt gekauft haben.
Wenn Sie auf dem Bildschirm für die Funktionseinstellungen für das individuelle Sperren/Entsperren „Gültig“ wählen, wird die individuelle Bedienung der Fernbedienung nicht funktionieren.	Diese Funktion kann bei den Inneneinheiten des Modells KXE4 oder später und der Fernbedienung Modell RC-E1 oder später, angewendet werden. Stellen Sie sicher, dass Sie „Ungültig“ für das individuelle Sperren/Entsperren auf dem Bildschirm für die Funktionseinstellungen wählen.
Im Falle, dass der Betriebszustand eines oder sämtlicher Klimageräte, die zu einer Gruppe zusammengefasst sind, nicht angezeigt wird.	Es könnte ein Missverhältnis bei der Kommunikationslinie oder den Einstellungen dieser Zentralsteuerung vorliegen. Setzen Sie sich bitte mit dem Händler in Verbindung, bei dem Sie das Produkt erworben haben.
Der Bildschirm dieser Zentralsteuerung kehrt nicht zum normalen Bildschirm zurück, auch wenn Sie den Reset-Schalter betätigen.	Das kann darauf hinweisen, dass die Zentralsteuerung eine Fehlfunktion aufweist. Setzen Sie sich bitte mit dem Händler in Verbindung, bei dem Sie das Produkt erworben haben.

Achten Sie darauf, dass Sie die monatliche Berechnung durchführen (nur SC-SL3NA-BE)

- Wir können keine Kompensation leisten, wenn die monatliche Berechnung aufgrund der Störung dieser Zentraleinheit nicht möglich war.
- Da die monatliche Berechnung des Stromverbrauchs durch diese Daten nicht mit OIML konform ist, kann sie nicht für öffentliche Einrichtungen verwendet werden. Darüber hinaus sind alle Berechnungsergebnisse ohne Gewähr.
- Bitte bereiten Sie den PC, eine Tabellenkalkulation wie zum Beispiel EXCEL, einen Drucker, ein Voltmeter und eine Gasuhr vor, die für eine Berechnung notwendig sind.

Installation

Installieren Sie die Zentralsteuerung nicht in lauten Umgebungen.

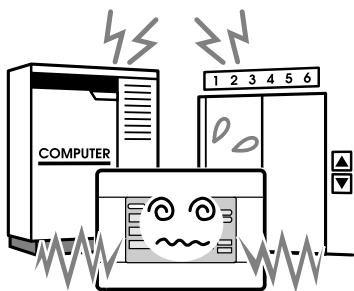

Eine Installation in der Nähe von Computern, Automatikturen, Fahrstühlen oder Geräten, die Lärm erzeugen, das wird zu ungenauem Betrieb führen.

Installieren Sie das Hauptsteuerpult nicht in sehr feuchten oder stark vibrierenden Umgebungen.

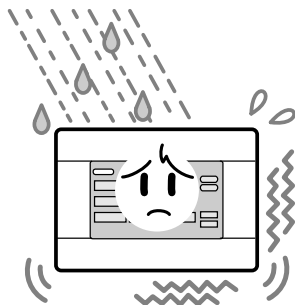

Funktionsstörungen treten auf, wenn das Gerät in einer Umgebung aufgestellt ist, in der es Feuchtigkeit, Spritzwasser oder starken Vibrationen ausgesetzt ist.

Orte vermeiden, die das Klimagerät direkter Sonneneinstrahlung oder einer nahen Wärmequelle aussetzen.

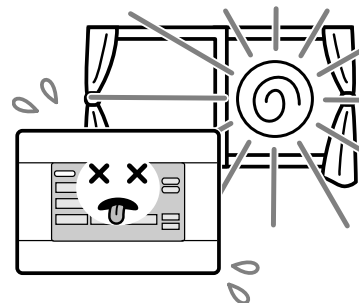

Direkte Sonneneinstrahlung oder eine nahe Wärmequelle verursachen Funktionsstörungen im Betriebsablauf.

Kundendienst

● Bei Reparaturanfragen folgende Informationen bereit halten:

- Name des Modells
- Installationsdatum
- Eine möglichst genaue Fehlerbeschreibung
- Adresse, Name, Telefon-Nummer

● **Transport**

Da fachmännische Techniken notwendig sind, sollten Sie immer Ihren Fachhändler kontaktieren.

In solchen Fällen wird für den Transport eine Gebühr fällig.

● **Reparaturarbeiten nach Ablauf der Garantiefrist.**

Wenden Sie sich an Ihren Fachhändler.

Die Garantiezeit beträgt ein Jahr ab Installation. Reparaturen nach diesem Zeitpunkt werden in Rechnung gestellt.

Bitten Sie Ihren Händler um Rat.

● **Fragen**

Für den Kundendienst wenden Sie sich bitte an Ihren Fachhändler.



AIR-CONDITIONING & REFRIGERATION SYSTEMS HEADQUARTERS

3-1, Asahi, Nishibiwajima-cho, Kiyosu, Aichi, 452-8561, Japan

<http://www.mhi.co.jp>

MITSUBISHI HEAVY INDUSTRIES EUROPE, LTD.

AIR-CONDITIONER DIVISION

3rd Floor Thavies Inn House 3-4 Holborn Circus London EC1N 2HA, ENGLAND

Tel : +44-20-7842-8171

Fax : +44-20-7842-8104

<http://www.mhie.com>

三菱重工业（上海）有限公司

中国上海市延安西路2299号 上海世贸商城2903-2906室 邮编: 200336

Tel : +86-21-5876-3030

Fax : +86-21-5877-7330

<http://www.mhi-ac.com>

MITSUBISHI HEAVY INDUSTRIES AIR-CONDITIONERS AUSTRALIA, PTY. LTD.

9C Commercial Road Kingsgrove NSW 2208 PO BOX 318 Kingsgrove NSW 1480

Tel : +61-2-8571-7977

Fax : +61-2-8571-7992

<http://www.mhial.com.au>

MITSUBISHI HEAVY INDUSTRIES - MAHAJAK AIR CONDITIONERS CO., LTD.

220 Lad Krabang Industrial Estate Free Zone 3, Soi Chalongsong 31, Kwang Lamplatiw,
Khet Lad Krabang, Bangkok 10520, Thailand

Tel : +66-2-326-0401

Fax : +66-2-326-0419

<http://www.maco.co.th/>

I nostri sentiti ringraziamenti per l'impiego del Controllo centrale di Mitsubishi Heavy Industries, Ltd.

Prima di utilizzarla, leggere attentamente questo manuale per informazioni sul funzionamento. Al termine, conservarlo in un luogo facilmente accessibile per un'eventuale consultazione futura. Sarà utile in caso di problemi di funzionamento. È necessario leggere attentamente il manuale d'istruzioni accluso al condizionatore d'aria.

Indice

■ Precauzioni per la sicurezza	2
■ Introduzione	
Informazioni generali.....	4
Identificazione e funzione delle componenti	4
Blocchi, raggruppamento	4
Schermata di avvio.....	5
Tabella di riferimento rapido per il funzionamento.....	6
Menu principale.....	7
Schermata System Configuration (configurazione del sistema)	8
Visualizzazione All Blocks (tutti i blocchi).....	9
Icone	10
Schermata conferma modifiche	10
■ Funzionamento	
Impostazioni Data e ora	11
Definizione gruppo	11
Definizione blocco	13
Impostazioni attività gruppi.....	15
Impostazioni di funzionamento di gruppi multipli.....	18
Funzionamento di blocchi in batch.....	19
Impostazioni di pianificazione	20
Visualizzazione di informazioni dettagliate sull'unità.....	24
Impostazioni di calcolo (soltanto per il modello SC-SL3NA-BE)	25
■ Funzionalità utili	
Digitazione di numeri e lettere.....	26
Impostazione funzionalità.....	27
Correzioni per interruzioni nella fornitura di energia	28
Uso della memoria USB.....	28
Visualizzazione cronologia allarmi	30
Informazioni sul sistema.....	30
Guida	30
■ Manutenzione.....	31
■ Spegnimento	31
■ Risoluzione dei problemi	32
■ Installazione	34
■ Assistenza post-vendita	34

ITALIANO

■ PRECAUZIONI PER LO SMALTIMENTO DEI RIFIUTI

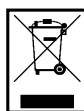

È possibile che sul controllo centrale sia apposto questo simbolo. Indica che le apparecchiature elettriche ed elettroniche da smaltire (RAEE nella direttiva 2002/96/CE) non devono essere eliminate con i normali rifiuti domestici. Il controllo centrale dovrà essere trattato presso un centro autorizzato per la riutilizzazione, il riciclaggio ed il recupero e non potrà essere smaltito con i normali rifiuti domestici. Per ulteriori informazioni, rivolgersi all'installatore o all'amministrazione locale.





Questo simbolo, stampato sulle batterie fornite con il controllo centrale, è un'informazione destinata all'utilizzatore finale in accordo all'allegato II dell'articolo 20 della direttiva europea 2006/66/CE.

Al termine della durata delle batterie le si deve eliminare separatamente dai rifiuti solidi urbani. Se sotto il simbolo sopra riportato appare altresì il simbolo di prodotto chimico significa inoltre che le batterie contengono metallo pesante in una determinata concentrazione, ad esempio Hg: mercurio (0,0005%), Cd: cadmio (0,002%) o Pb: piombo (0,004%).

Si raccomanda pertanto di eliminare le batterie nel modo corretto affidandole a un centro di raccolta differenziata locale oppure a un centro di riciclaggio.

Precauzioni di sicurezza

- Prima di iniziare a far funzionare il controllo centrale, leggere queste "Precauzioni di sicurezza" per potere assicurare un'operatività corretta del controllo centrale stesso.
- Le precauzioni vengono classificate come **⚠ PERICOLO** e **⚠ ATTENZIONE**. Le precauzioni indicate nella colonna "**⚠ PERICOLO**" stanno a significare che un trattamento non corretto può provocare conseguenze gravi, quali un esito letale, serio danni all'incolumità delle persone, etc. Tuttavia, anche **⚠ ATTENZIONE** potrebbe porre un grave problema, a seconda delle circostanze. Osservare tali precauzioni con molta attenzione poiché sono essenziali per la vostra sicurezza.
- I simboli che compaiono di frequente nel testo hanno il seguente significato:

	Rigorosamente vietato.		Osservare le istruzioni con molta attenzione.		Fornire una messa a massa positiva.
---	------------------------	---	---	---	-------------------------------------

- Dopo aver letto il manuale delle istruzioni, conservarlo in un luogo facilmente accessibile per consultazione futura. Se un altro operatore dovesse occuparsi del dispositivo, assicurarsi che il manuale venga trasferito alla sua attenzione.

■ PRECAUZIONI PER L'INSTALLAZIONE

⚠ PERICOLO

Il controllo centrale deve essere installato dal proprio distributore, o da personale qualificato.



È sconsigliabile installare il controllo centrale per conto proprio, poiché un suo maneggiamento errato potrebbe causare scosse elettriche o incendi.

⚠ ATTENZIONE

Assicurarsi di predisporre un idoneo collegamento a terra.



Non collegare il filo di messa a terra a condutture di gas o acqua, a conduttori elettrici o a fili di messa a terra collegati a telefoni. Una messa a terra incompleta potrebbe causare una scossa elettrica.

A seconda di dove viene posizionato, potrebbe essere necessario un sistema di riparazione da infiltrazioni.



Se non è installato un interruttore automatico, possono verificarsi scosse elettriche. Consultare il proprio distributore.

■ PRECAUZIONI PER L'UTILIZZO DELL'APPARECCHIO

⚠ PERICOLO

Se il controllo centrale dovesse venir danneggiato dall'acqua, in seguito ad un disastro naturale quale un'inondazione o un tifone, consultare il proprio distributore.



Continuare ad utilizzare il controllo centrale nonostante le circostanze anomale riscontrate potrebbe causare un malfunzionamento, scosse elettriche o incendio.

Se il comandocentrale dovesse presentarsi in condizioni anomale, arrestarne il funzionamento, spegnerlo e consultare il proprio distributore.



Continuare ad utilizzare il controllo centrale nonostante le circostanze anomale riscontrate potrebbe causare un malfunzionamento, scosse elettriche o incendio.

⚠ ATTENZIONE

Non manipolare il controllo centrale con le mani bagnate.



Ciò potrebbe causare scosse elettriche o malfunzionamento.

Non tirare il cavo di collegamento.



Se si scollega il filo centrale, ciò potrebbe causare un corto circuito.

Non lavare con acqua il controllo centrale.



Si potrebbero provocare scosse elettriche o malfunzionamenti.

Una scarica di elettricità statica sull'unità potrebbe causare un guasto.

Prima di procedere, toccare un oggetto di metallo collegato a massa, in modo da scaricare l'eventuale elettricità statica. In caso di frequente blocco dello schermo, si consiglia di applicare una pellicola antistatica o un oggetto simile.

■ PRECAUZIONI PER IL TRASFERIMENTO E DELL'APPARECCHIO

⚠ PERICOLO

Non modificare, né smontare mai il controllo centrale. Se il controllo centrale dovesse richiedere un intervento d'assistenza, consultare il proprio distributore.



Se la manutenzione è inadeguata, potrebbero verificarsi scosse elettriche o incendi.

Se dovesse rendersi necessario lo spostamento del controllo centrale, consultare il proprio distributore.



Un'installazione non corretta del controllo centrale può provocare scosse elettriche o un incendio.

I calcoli relativi al consumo energetico per l'unità non sono a norma OIML e non è garantito che i risultati siano corretti.

Questa unità calcola esclusivamente la distribuzione del consumo energetico (gas ed elettricità). Il costo del condizionamento dell'aria dovrà essere calcolato separatamente.

Avvertenza

Questo è un prodotto di classe A. In un ambiente domestico, questo prodotto potrebbe causare interferenze radio. In tal caso l'utente dovrà adottare tutti i provvedimenti necessari.

Introduzione

Informazioni generali

I controlli centrali sono previsti per il controllo collettivo delle unità interne di condizionamento d'aria. Il controllo per il monitoraggio delle unità, il funzionamento, l'impostazione e la pianificazione viene eseguito su un pannello sensibile al tocco.

Identificazione e funzione delle componenti

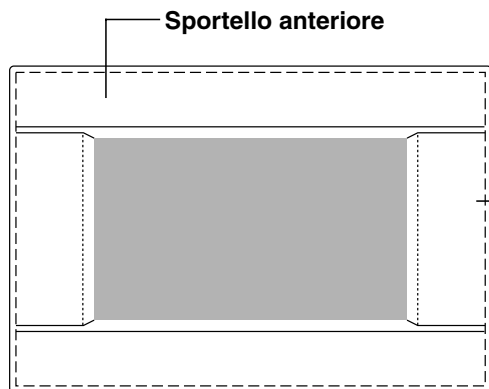

Sportello anteriore

Display LCD a colori

Le schermate vengono visualizzate qui. Le attività vengono eseguite toccando lo schermo con un dito.

Pulsante Reset

Premere il pulsante che si trova all'interno del piccolo foro, sul lato sinistro di questo coperchio, utilizzando un clip da ufficio raddizzato, o un aggeggio simile. Lo schermo può essere bloccato in conseguenza di una scarica elettrostatica, o di disturbi elettromagnetici esterni, ma non vi è alcun problema. In questo caso, si può riportare lo schermo alla visualizzazione normale premendo l'interruttore Reset.

Alloggiamento per memoria USB

Inserire la memoria USB dal basso.

Avvertenza

Non inserire alcun dispositivo USB diverso dalla memoria USB inclusa con l'unità.

Blocchi, raggruppamento

[Esempio di collegamenti]

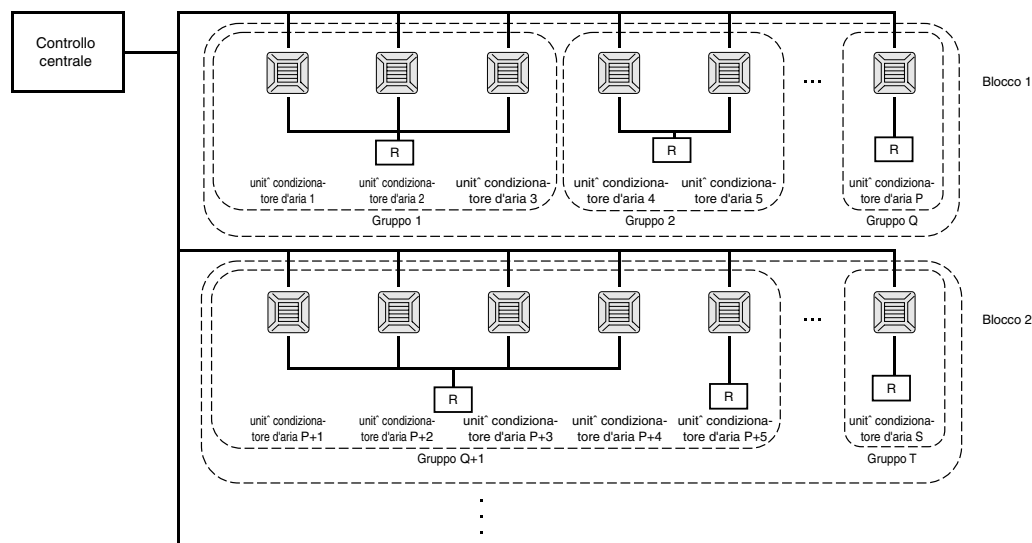

- In un gruppo possono essere inclusi fino a un massimo di 16 condizionatori.
- Non utilizzare un controllo a distanza per gruppi di condizionatori d'aria diversi.
- In un blocco possono essere inclusi fino a un massimo di 9 gruppi.
- Si possono creare fino a un massimo di 16 gruppi.

R : Controllo a distanza

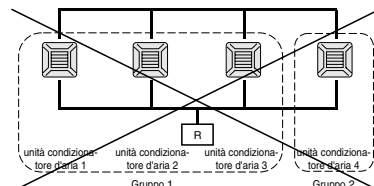

Schermata di avvio

[Schermo di avvio]



Questa schermata viene visualizzata all'avvio. Dopo un breve periodo di tempo, viene visualizzata la schermata seguente.

[Schermo informazioni]



Nota

Quando è visualizzato lo schermo delle informazioni non è possibile eseguire alcuna operazione.

• Visualizzazione ALL GROUPS (tutti i gruppi)

BLOCK	GROUP NAME	RUN/STOP	MODE	SET	HOME	FAN	OTHERS
1	000	STOP	*	24.0	25	▲	3/1
2	001	STOP	*	24.0	25	▲	3/1
3	002	STOP	*	24.0	24	▲	3/1
4	003	STOP	*	24.0	24	▲	3/1
5	004	STOP	*	24.0	24	▲	3/1
6	005	STOP	*	24.0	24	▲	3/1

Questa visualizzazione viene mostrata la prima volta che si avvia l'unità o se non sono stati registrati i blocchi. È possibile effettuare le impostazioni iniziali nell'ordine seguente.

- Impostazioni Data e ora pagina 11
- Definizione gruppo pagina 11
- Definizione blocco pagina 13

* Dopo aver registrato i blocchi, lo stato di tutti i gruppi può essere visualizzato comodamente in un'unica schermata.

• Visualizzazione ALL BLOCKS (tutti i blocchi)

Questa visualizzazione appare quando è stata completata la registrazione dei blocchi.

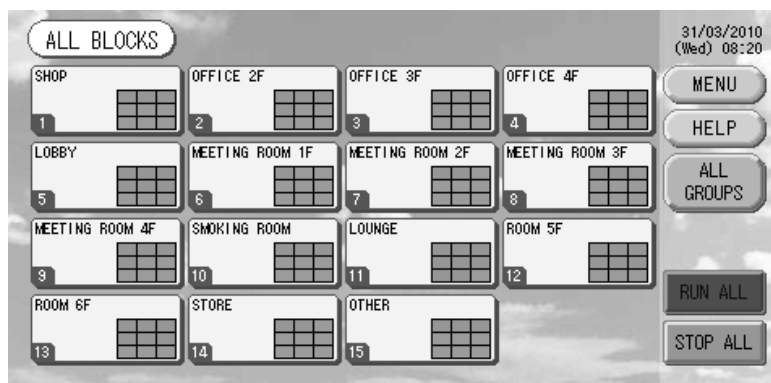

Nota

La lettura delle impostazioni nell'unità può richiedere del tempo. Non eseguire alcuna operazione fino a che non siano visualizzati tutti i gruppi che sono stati impostati.

Tabella di riferimento rapido per il funzionamento

Impostazioni iniziali	Data e ora	Pagina 11 (Impostazioni Data e ora)
	Gruppi	Pagina 11 (Definizione gruppi)
	Blocchi	Pagina 13 (Definizione blocchi)
Visualizzazione dello stato	Tutti i blocchi	Pagina 9 (Visualizzazione di tutti i blocchi)
	Tutti i gruppi	Pagina 17 (Schermata ALL GROUPS [tutti i gruppi])
	Ciascun gruppo	Pagine 15 e 17 (Impostazioni attività gruppi schermate GROUP(PANEL) [gruppo(pannello)] e GROUP(LIST) [gruppo(elenco)])
	Ciascuna unità	Pagina 24 (Visualizzazione di informazioni dettagliate sull'unità)
Operazioni per gruppi		Pagina 15 (Impostazione attività gruppi)
Funzionamento di gruppi multipli		Pagina 18 (Impostazioni di funzionamento di gruppi multipli)
Operazioni in batch		Pagina 19 (Funzionamento di blocchi in batch)
Impostazione e verifica pianificazioni		Pagina 20 (Impostazione pianificazione)
Esecuzione delle impostazioni di calcolo (so tanto per il modello SC-SL3NA-BE)		Pagina 25 (Impostazioni di calcolo) Pagina 26 (Digitazione di numeri e lettere)
Utilizzo di funzionalità utili		Pagina 27 (Impostazione funzionalità)
		Pagina 28 (Correzioni per interruzioni nella fornitura di energia)
		Pagina 28 (Utilizzo della memoria USB)
		Pagina 30 (Informazioni sul sistema)
Cronologia allarmi		Pagina 30 (Visualizzazione cronologia allarmi)
Ulteriori informazioni		Pagina 30 (Guida)

[Schermo d'inserimento della parola d'ordine]

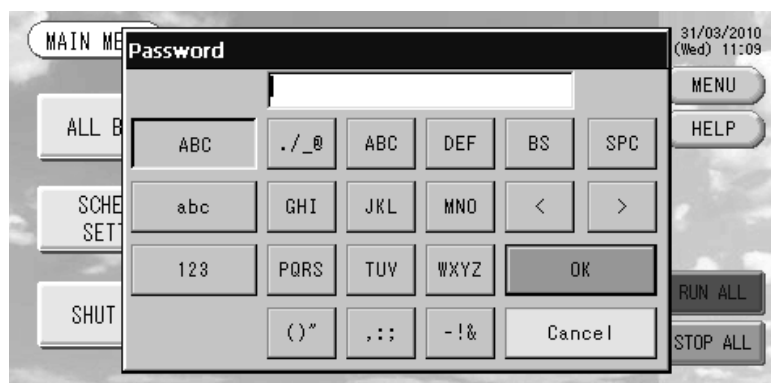

(*) Parola d'ordine

- La password, ovvero il codice segreto dell'SC-SL3NA-AE, è SLNA.
 - La password, ovvero il codice segreto dell'SC-SL3NA-BE, è SLNB.
- Non è possibile la modifica delle password.

Menu principale

Lo schermo passa alla visualizzazione seguente quando viene premuto il tasto MENU.

La parola d'ordine (*) deve essere inserita dopo avere premuto il tasto SCHEDULE SETTING, SYSTEM CONFIG., SHUT DOWN, FUNCTION SETTING o IMPORT EXPORT.

(*) Vedere a pagina 6.

Tasto ALL GROUPS (tutti i gruppi)

Visualizza tutti i nomi di gruppo e lo stato dei gruppi in un elenco.

☞ pagina 17

Tasto ALL BLOCKS (tutti i blocchi)

Visualizza i nomi e lo stato di tutti i blocchi in un pannello di controllo.

☞ pagina 9

Tasto CHANGE ALL (cambia tutti)

Passa alla schermata in cui è possibile modificare le impostazioni per le attività in batch per i gruppi.

☞ pagina 19

Visualizzazione data e orario

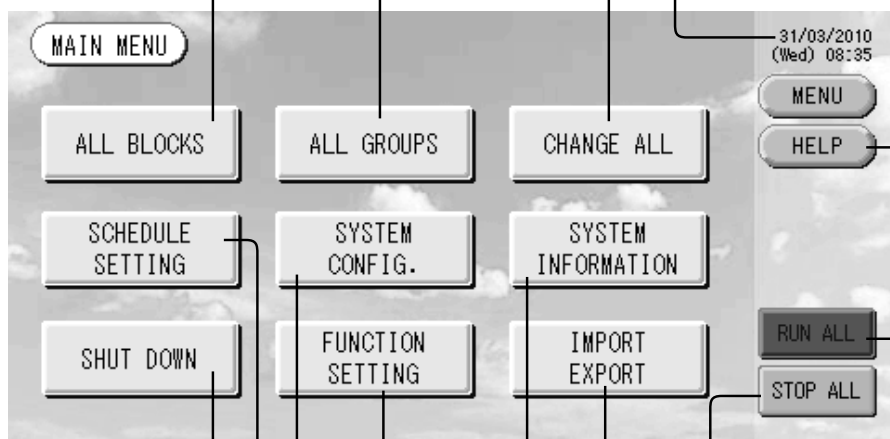

Tasto SHUT DOWN

Quando si prevede di avere una interruzione nell'alimentazione elettrica, questo tasto salva le impostazioni.

☞ pagina 31

Tasto SCHEDULE SETTING (impostazione orario di funzionamento)

Passa alla schermata in cui è possibile modificare gli orari di funzionamento per i condizionatori d'aria. (Questo tasto non è disponibile qualora non sia ancora stato impostato un gruppo.)

☞ pagina 20

Tasto SYSTEM CONFIG (configurazione sistema)

Permette di passare alla schermata in cui si definiscono le impostazioni per gruppi e blocchi, data e orario e contabilità (Soltanto per il modello SC-SL3NABE) e in cui si visualizza la cronologia degli allarmi.

☞ pagina 8

Tasto FUNCTION SETTING (impostazione funzioni)

Passa alla schermata in cui è possibile modificare le impostazioni per la retroilluminazione e le funzioni.

☞ pagina 27

Tasto HELP (guida)

Apre la schermata in cui vengono visualizzate informazioni dettagliate sul contenuto dello schermo e sul funzionamento.

☞ pagina 30

Tasto RUN ALL (esegui tutti)

Avvia i gruppi impostati per attività eseguibili in batch.

☞ pagina 19

Tasto STOP ALL (interrompi tutti)

Interrompe i gruppi impostati per attività eseguibili in batch.

☞ pagina 19

Le impostazioni possono essere definite anche per gruppi per i quali non sono possibili operazioni in batch.

☞ pagina 11 ①

☞ pagina 12 ⑤⑥

Tasto IMPORT EXPORT (importa ed esporta)

Commuta lo schermo per memorizzare le impostazioni e produrre i dati mensili.

☞ pagina 28

Tasto SYSTEM INFORMATION (informazioni sul sistema)

Visualizza il numero di versione del controllo centrale ed il numero delle unità registrate.

☞ pagina 30

Schermata System Configuration (configurazione del sistema)

Viene visualizzata quando si preme il tasto SYSTEM CONFIG all'interno del Menu principale.

☞ pagina 7

Tasto UNIT DEFINITION

(definizione unità)

Passa alla schermata UNIT DEFINITION (definizione unità).
(Solo Soltanto per il modello SC-SL3NA-BE)

☞ pagina 25

Tasto GROUP DEFINITION (definizione gruppo)

Passa alla schermata GROUP DEFINITION (definizione gruppi).

☞ pagina 11

Tasto BLOCK DEFINITION

(definizione blocco)

Passa alla schermata BLOCK DEFINITION (definizione blocchi).

☞ pagina 13

Tasto ACCOUNTING PERIOD

(periodi contabilità)

Permette di passare alla schermata ACCOUNTING PERIOD TIME (periodi contabilità). (Solo Soltanto per il modello SC-SL3NA-BE)

☞ pagina 25

Tasto TIME&DATE SETTING

(impostazioni data e orario)

Permette di passare alla schermata TIME & DATE SETTINGS (impostazione data ed orario).

☞ pagina 11

Tasto MENU

Torna al menu principale.

☞ pagina 7

Visualizzazione data e orario

Tasto HELP (guida)

Apre la schermata in cui vengono visualizzate informazioni dettagliate sul contenuto dello schermo e sul funzionamento.

☞ pagina 30

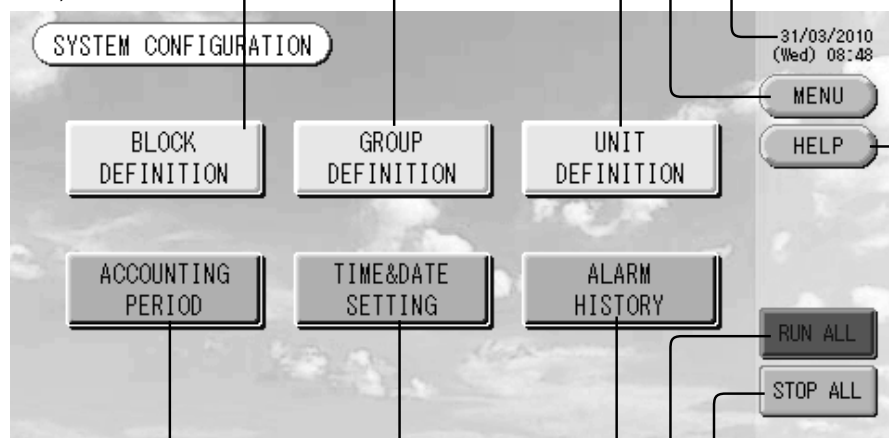

Tasto STOP ALL (interrompi tutti)

Interrompe i gruppi impostati per attività eseguibili in batch.

☞ pagina 19

(Le impostazioni possono essere definite anche per gruppi per i quali non sono possibili operazioni in batch.)

☞ pagina 11 ①

☞ pagina 12 ⑤⑥

Tasto RUN ALL (esegui tutti)

Avvia i gruppi impostati per attività eseguibili in batch.

☞ pagina 19

Tasto ALARM HISTORY (cronologia allarmi)

Permette di visualizzare la cronologia allarmi per le unità.

☞ pagina 30

Visualizzazione All Blocks (tutti i blocchi)

Questa schermata viene visualizzata quando viene premuto il tasto ALL BLOCKS nel Menu principale.

👉 pagina 7

I nomi e lo stato di tutti i blocchi vengono visualizzati nei pannelli. Non vengono visualizzati i blocchi non definiti e i blocchi che non contengono alcun gruppo. Se si preme il tasto per un blocco, viene visualizzata la schermata GROUP (PANEL) (gruppo(pannello)) per tale blocco.

👉 pagina 15

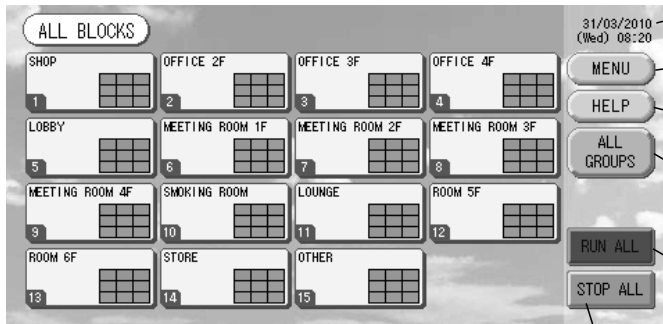

Visualizzazione data e orario

Tasto MENU

Torna al menu principale.

👉 pagina 7

Tasto HELP (guida)

Apri la Guida.

👉 pagina 30

Tasto ALL GROUPS (tutti i gruppi)

Visualizza tutti i gruppi.

👉 pagina 17

Tasto RUN ALL (esegui tutti)

Avvia i gruppi impostati per attività eseguibili in batch.

👉 pagina 19

Tasto STOP ALL (interrompi tutti)

Interrompe i gruppi impostati per attività eseguibili in batch.

👉 pagina 19

* Le impostazioni possono essere definite anche per gruppi per i quali non sono possibili operazioni in batch.

👉 pagina 11 ①

👉 pagina 12 ⑤⑥

• Visualizzazione singoli blocchi

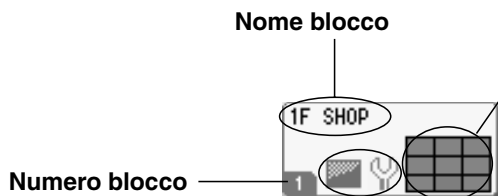

Visualizzazione dello stato di ciascun gruppo

I colori 1 - 9 indicano lo stato dei gruppi. Come mostrato nella figura a destra, sono ordinati a partire dal numero più basso. I colori hanno il significato di seguito riportato.

- (Rosso) Avviato
- (Verde) Fermo
- (Giallo) Guasto
- (Blu) Errore di comunicazione
- (Grigio) Nessun gruppo

1	2	3
4	5	6
7	8	9

Indicatore del filtro e indicatore di manutenzione

Viene visualizzato quando è necessario pulire il filtro o eseguire la manutenzione per almeno un gruppo.

👉 pagina 10

Icone

(1) Icona dell'unità

Lo stato dell'unità viene visualizzato tramite colori.



(Rosso) Attiva (è attiva almeno una unità)



(Verde) Ferma (tutte le unità sono ferme)



(Giallo) Guasto di una o più unità



(Blu) Errori di comunicazione (errori di comunicazione con una o più unità)

(2) Indicatore del filtro

Questo simbolo viene visualizzato se si deve eseguire la manutenzione del filtro per almeno un condizionatore d'aria. In tal caso è necessario pulire il filtro.



(3) Indicatore di manutenzione

L'indicatore della manutenzione viene visualizzato se tale indicatore è acceso per almeno un condizionatore d'aria in un blocco o in un gruppo. L'indicatore della manutenzione non viene visualizzato se tale indicatore è spento su tutte le unità. Nel caso in cui sia acceso, contattare il rivenditore dal quale sono state acquistate le unità.



(Grigio) Ispezione Ispezione 1, ispezione 2



(Giallo) Attività di backup (ispezione 3)

(4) Pianificazione

Questo mostra i gruppi che sono oggetto della pianificazione odierna.



(5) Direzione del flusso dell'aria

Questo mostra lo stato di funzionamento delle feritoie di ventilazione.



Oscillazione
(AUTO)



Posizione 1
(STOP 1)



Posizione 2
(STOP 2)



Posizione 3
(STOP 3)



Posizione 4
(STOP 4)

(6) Stati operativi dell'unità

Lo stato operativo dell'unità appare sotto forma di icona:



Arresto per errore (una o più unità sono state arrestate a causa di un malfunzionamento).
Si raccomanda di rivolgersi al punto di vendita ove le unità sono state acquistate.



Richiesta (presenza di un segnale esterno in ingresso al terminale delle richieste.  pagina 12)
L'unità di destinazione si porterà in modalità di ventilazione e al contempo qualsiasi comando dal controllo a distanza verrà proibito. Una volta annullato il segnale esterno si ripristinerà l'impostazione normale.



Arresto di emergenza (presenza di un segnale esterno in ingresso al terminale dell'arresto di emergenza).
Tutte le unità collegate si arrestano e il funzionamento è disabilitato. Una volta annullato il segnale di arresto di emergenza, l'impostazione di blocco/sblocco del controllo a distanza viene ripristinata ma le unità non si riavviano. Se sono stati programmati degli orari di funzionamento, le unità si avviano in base a tale programmazione.

Schermata conferma modifiche

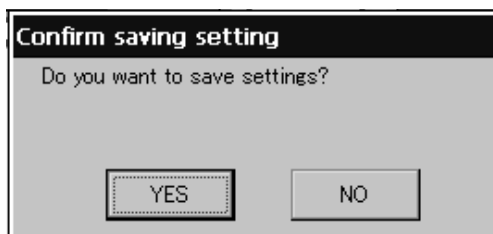

Questa schermata viene utilizzata per confermare le modifiche alle varie impostazioni. Il testo visualizzato varia a seconda della schermata di provenienza, ma il funzionamento è il seguente.

Premere il tasto Yes (Sì) per salvare le impostazioni e uscire.
Premere il tasto No per uscire senza salvare le impostazioni.

Funzionamento

Attenzione

Una scarica di elettricità statica sull'unità potrebbe causare un guasto.

Prima di utilizzare l'unità, toccare un oggetto di metallo collegato a massa per scaricare l'eventuale elettricità statica.

Impostazioni Data e ora

1. Premere il tasto MENU e quindi premere il tasto SYSTEM CONFIG. (configurazione sistema).

👉 pagina 7

2. Premere il tasto TIME&DATE SETTING (impostazione data e ora) nella schermata SYSTEM CONFIGURATION.

👉 pagina 8

[Schermata TIME & DATE SETTING (impostazioni data e ora)]

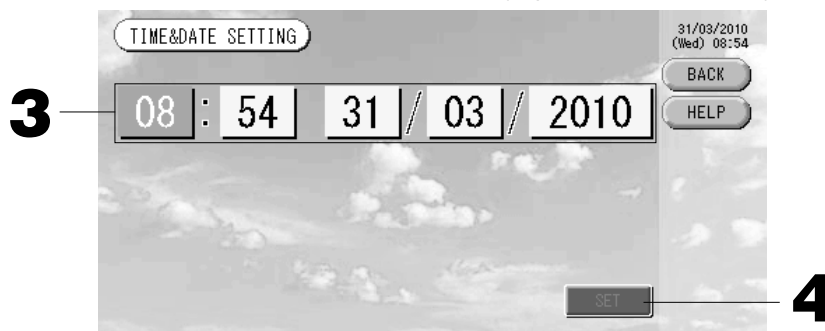

3. Premere i tasti per Anno, Mese, Giorno e Orario.

Inserire l'orario e la data attuali. 👉 pagina 26

4. Premere il tasto SET (imposta) e premere il tasto Yes (Sì) nella schermata di conferma.

La data e l'orario specificati vengono impostati con i secondi al valore 00. Se non si desidera eseguire l'impostazione, premere il tasto No.

Nota

- Se si preme il tasto BACK (indietro), si torna alla schermata SYSTEM CONFIGURATION (configurazione del sistema).
- Non è necessario reimpostare data e orario in caso di interruzioni nella fornitura di energia di durata inferiore a 48 ore.

Definizione gruppo

① Selezionare i gruppi da definire e visualizzare le unità registrate

1. Premere il tasto SYSTEM CONFIG. (configurazione sistema) sul Menu principale. 👉 pagina 7

2. Premere il tasto GROUP DEFINITION (definizione gruppo) nella schermata System Configuration. 👉 pagina 8
Viene visualizzata la schermata GROUP DEFINITION (definizione gruppo).

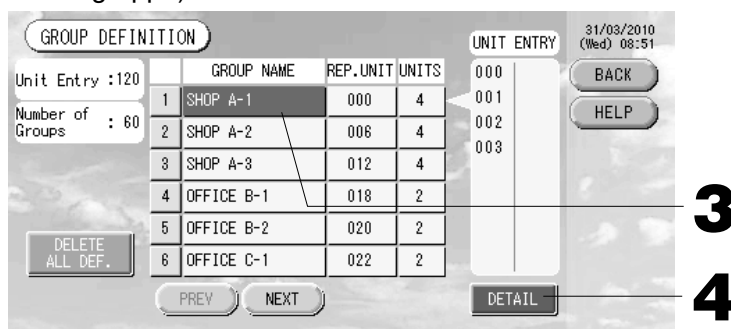

3. Selezionare un nome per il gruppo.

Quando si aggiunge un gruppo, premere l'area corrispondente ad un gruppo senza nome. Per cambiare le impostazioni per un gruppo registrato, premere il nome del gruppo. Il gruppo selezionato viene evidenziato con evidenziazione inversa. Per cambiare pagina, premere il tasto PREV (precedente) o il tasto NEXT (successivo).

[Schermata iniziale GROUP DEFINITION (definizione gruppo)]

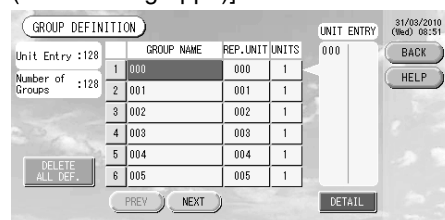

Lo schermo iniziale, di DEFINIZIONE DEI GRUPPI, può variare a seconda del metodo di trasmissione. (Esempio per l'impostazione precedente)

1 - 00
Num. superlynk Indirizzo unità
(Esempio per la nuova impostazione) 005
Indirizzo dell'unità

Un'unità interna è registrata per un gruppo sullo schermo iniziale precedente.

Allorché si vuol registrare l'unità interna per gli altri gruppi, è necessario cancellarla dal gruppo precedente, e spostarla nell'elenco di TUTTE LE UNITÀ.

4. Premere il tasto **DETAIL** (dettagli).

Viene visualizzata la schermata **GROUP DEFINITION DETAILS** (dettagli definizione gruppo).

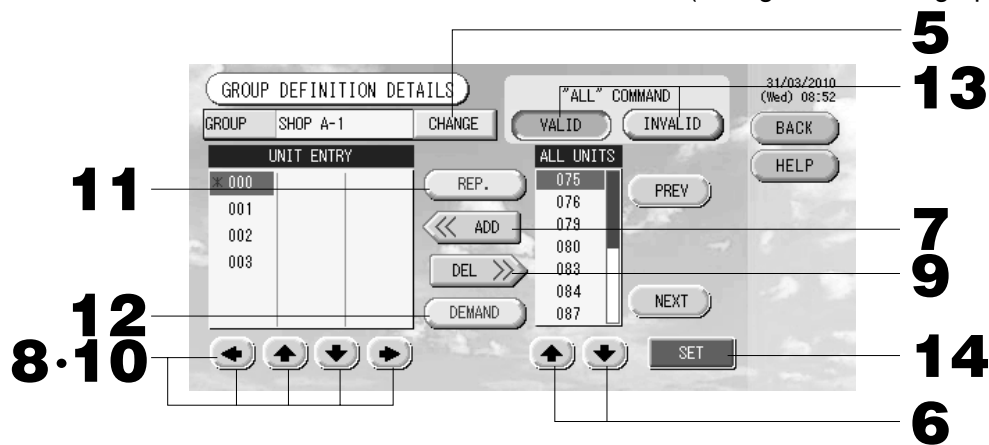

② Registrazione e modifica del nome del gruppo in fase di definizione

5. Premere il tasto **CHANGE** (modifica).

Digitare il nome per il gruppo. pagina 26

③ Aggiunta ed eliminazione di unità appartenenti al gruppo

<Per aggiungere unità>

6. oppure premere direttamente il nome di una unità nell'elenco di tutte le unità per selezionarla.

Per cambiare pagina, premere il tasto **PREV** (precedente) o il tasto **NEXT** (successiva).

7. Premere il tasto **ADD** (aggiungi).

L'unità prescelta viene aggiunta all'elenco **UNIT ENTRY** e viene cancellata dall'elenco **ALL UNITS** che contiene tutte le unità.

<Per cancellare unità>

8. oppure premere direttamente il nome di una unità nell'elenco **UNIT ENTRY** per selezionarla.

9. Premere il tasto **DEL** (cancella).

L'unità prescelta viene cancellata all'elenco **Unit Entry** e viene spostata nell'elenco di tutte le unità.

④ Impostazione della unità rappresentativa e della richiesta

10. oppure premere direttamente il nome di una unità nell'elenco **UNIT ENTRY** per selezionarla.

11. Premere il tasto **REP** (rappresentativa).

L'unità viene designata come unità rappresentativa e sullo schermo viene visualizzato un asterisco accanto al nome.

· Unità rappresentativa: unità il cui stato viene visualizzato quando viene mostrato il gruppo

12. Premere il tasto **DEMAND** (a richiesta).

L'unità viene designata per il funzionamento a richiesta e sullo schermo viene visualizzata la lettera **D** accanto al nome.

· A richiesta: Un'unità che commuta in modalità ventola e che non può essere fatta funzionare dal comando a distanza, quando vi è un'immissione di una domanda esterna.

Nota

Utilizzando l'opzione a richiesta è possibile risparmiare riducendo il consumo energetico in estate. L'operazione dell'unità, quando l'immissione di domanda viene rilasciata, viene fatta conformare alla pianificazione più prossima, prima del momento di rilascio previsto per il dato giorno. Nel caso che tale pianificazione del giorno non sia stata stabilita, e che l'unità si trovi in modalità operativa, l'impostazione dell'accesso dal comando a distanza viene impedito proprio prima dell'immissione della domanda.

⑤ Impostazione di operazioni da eseguire in batch per il gruppo

13. Premere i tasti **VALID** (valido) o **INVALID** (non valido).

· **VALID**: il gruppo viene impostato per operazioni in batch.

· **INVALID**: il gruppo non viene impostato per operazioni in batch.

⑥ Salvare le impostazioni

14. Premere il tasto **SET** (imposta). Premere il tasto **Yes** (Sì) nella schermata di conferma.

Le impostazioni del gruppo vengono salvate. Se non si desidera salvare le impostazioni, premere il tasto **No**.

Nota

• Se si preme il tasto **BACK** (indietro), si torna alla schermata precedente.

• Si possono registrare tra 1 e 16 unità in un gruppo.

• Per cancellare tutte le definizioni di blocco è sufficiente premere il tasto **DELETE ALL DEF.** ed inserire quindi la parola d'ordine (*). Quando appare lo schermo di conferma premere il tasto **Yes**.

Attenzione Si cancellano altresì tutte le programmazioni.

(*) Vedere a pagina 6.

Definizione blocco

Nota

Prima di iniziare è necessario registrare il gruppo. ➔ pagina 11

① Selezionare i blocchi da definire e visualizzazione dei gruppi registrati

1. Premere il tasto **SYSTEM CONFIG.** (configurazione del sistema) nel Menu principale. ➔ pagina 7

2. Premere il tasto **BLOCK DEFINITION** (definizione blocco) nella schermata **SYSTEM CONFIGURATION** (configurazione del sistema). ➔ pagina 8

Viene visualizzata la schermata **BLOCK DEFINITION** (Definizione blocco).

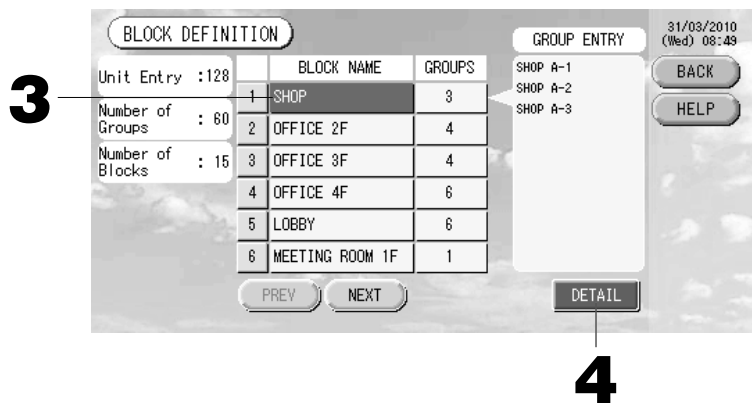

[Schermata iniziale **BLOCK DEFINITION** (definizione blocco)]

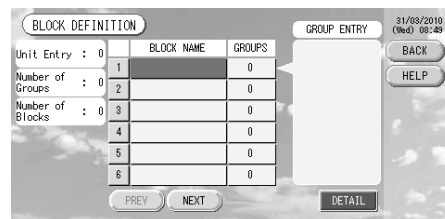

Quando si definisce un nuovo blocco, i nomi del blocco e i gruppi registrati sono vuoti.

3. Selezionare un nome per il blocco.

Quando si aggiunge un blocco, selezionare l'area corrispondente ad un blocco senza nome. Per cambiare le impostazioni per un blocco registrato, premere il nome del blocco. Il blocco selezionato viene evidenziato con evidenziazione inversa. Per cambiare pagina, premere il tasto **PREV** (precedente) o il tasto **NEXT** (successiva).

4. Premere il tasto **DETAIL** (dettagli).

Viene visualizzata la schermata **BLOCK DEFINITION DETAILS** (Dettagli definizione blocco).

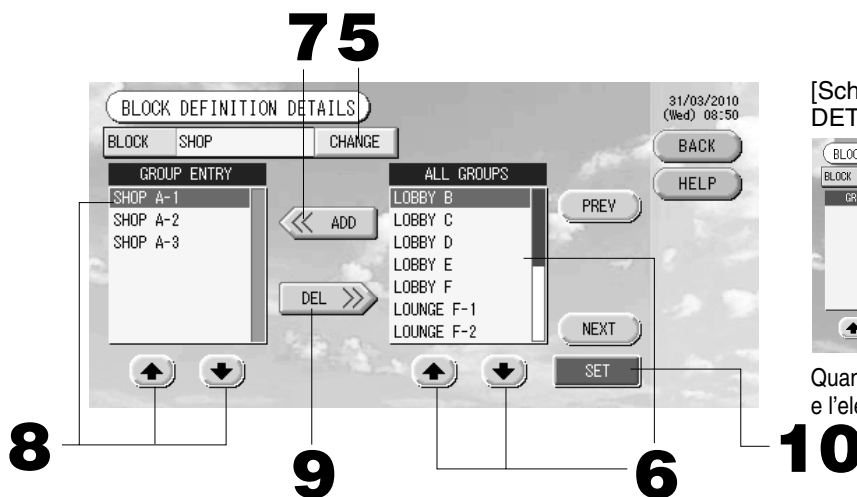

[Schermata iniziale **BLOCK DEFINITION DETAILS** (dettagli definizione blocco)]

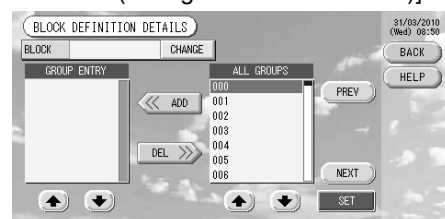

Quando si definisce un nuovo blocco, i nomi del blocco e l'elenco per l'inserimento dei gruppi sono vuoti.

② Registrazione e modifica del nome del blocco da definire

5. Premere il tasto **CHANGE** (modifica).

Digitare il nome per il blocco.

➔ pagina 26

③ Aggiunta e cancellazione di gruppi registrati inclusi in un blocco

<Per aggiungere gruppi>



6.   oppure premere direttamente il nome del gruppo nell'elenco ALL GROUPS per selezionarlo.

Per cambiare pagina, premere i tasti PREV (precedente) o NEXT (successiva).

7. Premere il tasto ADD (aggiungi).

Il gruppo prescelto viene aggiunto all'elenco Group Entry (gruppi selezionati) e viene cancellato dall'elenco ALL GROUPS (tutti i gruppi).

<Per cancellare gruppi>

8.   oppure premere direttamente il nome del gruppo nell'elenco GROUP ENTRY per selezionarlo.

9. Premere il tasto DEL (cancella).

Il gruppo prescelto viene cancellato all'elenco GROUP ENTRY e viene spostato nell'elenco ALL GROUPS.

④ Salvare le registrazioni e le modifiche

10. Premere il tasto SET (imposta). Premere il tasto Yes (Sì) nella schermata di conferma.

Le impostazioni del blocco vengono salvate. Se non si desidera salvare le impostazioni, premere il tasto No.

Nota

- Se si preme il tasto BACK (indietro), si torna alla schermata precedente.
- Si possono registrare tra 1 e 9 gruppi in un unico blocco. Inoltre, il massimo numero di blocchi è 16.
- Se con i gruppi vengono registrate unità interne, viene visualizzato il messaggio "Communication Error" (Errore di comunicazione); le comunicazioni dell'intero sistema potrebbero risultare compromesse e si potrebbero verificare delle operazioni impreviste. Prestare attenzione a non registrare con i gruppi, unità interne non collegate.
- All'impostazione iniziale di GROUP DEFINITION (definizione gruppo), ciascuna unità interna viene registrata con ciascun gruppo predefinito. Le eventuali unità interne non collegate devono però essere rimosse singolarmente dai gruppi. Pertanto, quando si definiscono nuovi gruppi, è relativamente più semplice cancellare tutti i gruppi predefiniti con il tasto "DELETE ALL DEF." e registrare nuovamente soltanto le unità interne collegate, evitando così la visualizzazione del messaggio "Communication Error" (Errore di comunicazione).

Impostazioni attività gruppi (monitoraggio stato gruppi)

1. Premere il tasto **ALL BLOCKS** (tutti i blocchi) sul Menu principale. Pagina 7
2. Premere il blocco che si desidera impostare o monitorare.

Viene visualizzata la schermata **GROUP (PANEL)** (gruppo(pannello)).

Vengono mostrati il nome, lo stato, l'indicatore del filtro, la pianificazione, le impostazioni della temperatura e la temperatura della stanza per il gruppo.

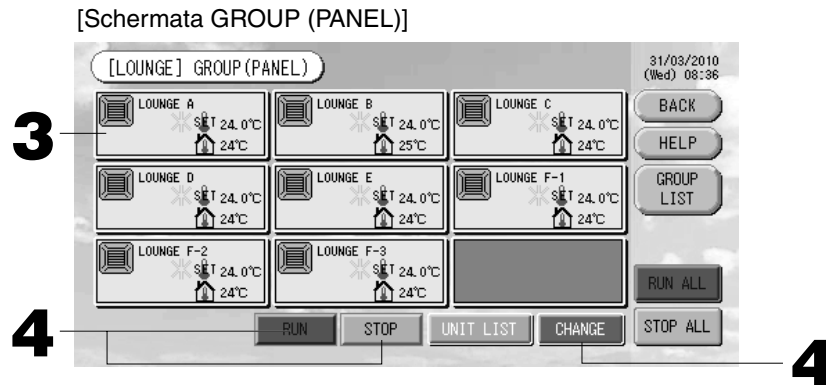

Nota

- Per informazioni sul significato delle icone vedere il capitolo **Icone**. Pagina 10
- Vengono visualizzati lo stato e la modalità di funzionamento, le impostazioni di temperatura e la temperatura della stanza per l'unità rappresentativa. Quando tutte le unità sono ferme viene mostrato l'indicatore di fermo.
- I gruppi per i quali è stato pianificato l'orario di funzionamento per la giornata corrente mostrano .
- Quando viene visualizzato , ciò indica che sono accesi per almeno un'unità.
- Se si preme il tasto **GROUP LIST** (elenco gruppi) viene visualizzata la schermata **GROUP (LIST)** (gruppo(elenco)). Pagina 17
- Per visualizzare le unità contenute in un gruppo, premere il tasto **UNIT LIST** (elenco unità).

Pagina 24

<Per avviare o fermare un gruppo>

3. Premere il pannello per il gruppo per il quale si desidera modificare le impostazioni.

La cornice del pannello diventa blu.

4. **Per avviare le unità** Premere il tasto **RUN** (avvia) e premere il tasto **Yes** (sì) nella schermata di conferma.

Il gruppo selezionato viene avviato.

- Per fermare le unità** Premere il tasto **STOP** e quindi premere il tasto **Yes** (Sì) nella schermata di conferma.

Il gruppo selezionato viene fermato.

Se non si desidera cambiare le impostazioni, premere il tasto **No**.

<Per definire e cambiare le impostazioni per ciascun gruppo>

3. Premere il pannello per il gruppo per il quale si desidera definire o modificare le impostazioni.

La cornice del pannello diventa blu.

4. Premere il tasto **CHANGE** (modifica).

Viene visualizzata la schermata delle impostazioni di base per il gruppo. Quando la schermata cambia, non è selezionata alcuna voce (l'impostazione della temperatura è vuota). Modificare solo gli elementi da impostare o da cambiare.

[Schermata Basic Group Settings (impostazioni di base per il gruppo)]

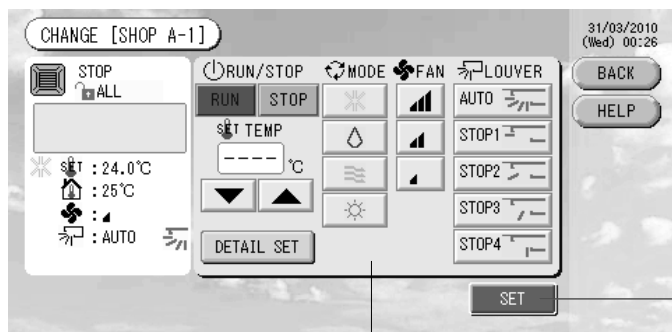

[Tasto Auto abilitato in Function Setting (impostazione funzionalità)]

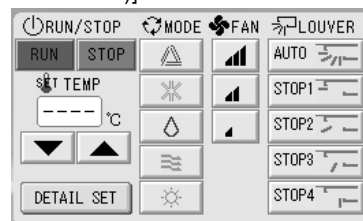

Questa funzione è applicabile alle unità esterne, vale a dire la multi KXR senza raffreddamento/riscaldamento, la serie GHP-R o successive e la PAC.

5. Premere il tasto corrispondente all'elemento da impostare o modificare.

- Avviare/fermare: Premere il tasto RUN (avvia) o il tasto STOP (ferma).
Selezionando il tasto RUN viene avviato e selezionando il tasto STOP viene fermato.
- Impostazioni temperatura: premere ▲ o ▼.
Selezionare una temperatura compresa tra 18°C e 30°C.
- Modalità: premere il tasto per selezionare una opzione tra △ automatico, * condizionatore, ∇ deumidificatore, ≡ ventilatore e ☼ riscaldamento.
Impostare la modalità di funzionamento.
- * In Function Settings (impostazione funzionalità) la modalità Auto è abilitata. ➔ Pagina 27
- Velocità ventilatore: selezionare [full], [3/4], [1/2] o [1/4] e premere il tasto corrispondente.
[full] può essere abilitata in Function Settings (impostazione funzionalità).
- Direzione del flusso dell'aria: Selezionare Auto, stop 1, stop 2, stop 3 o stop 4 e premere il tasto.

[full] L'unità funziona alla velocità massima del ventilatore.

6. Premere il tasto SET (imposta). Premere il tasto Yes (Sì) nella schermata di conferma.

Se non si desidera definire o cambiare le impostazioni, premere il tasto No.

■ Impostazioni/modifiche sulla schermata impostazioni gruppo dettagliate.

In questa schermata è possibile definire le impostazioni che impediscono l'uso del controllo a distanza ed eseguire il ripristino dei filtri.

Premere il tasto DETAIL SET (dati dettagliati) nella schermata Basic Group Settings (impostazioni gruppo di base). ➔ In alto in questa pagina

Viene visualizzata la schermata Details Group Settings (impostazioni gruppo dettagliate).

[Schermata Details Group Settings (impostazioni dettagliate per il gruppo)]

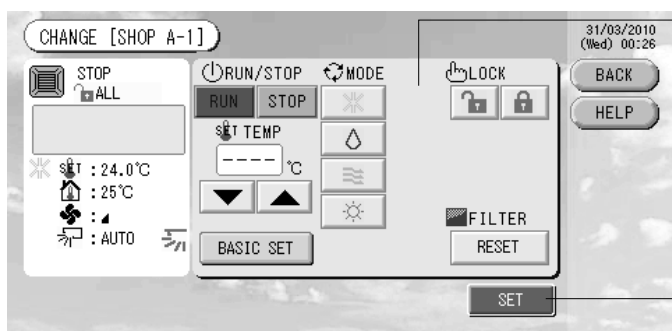

[Impostazioni di blocco e sblocco individuali abilitate in Function Settings (impostazione funzionalità)]

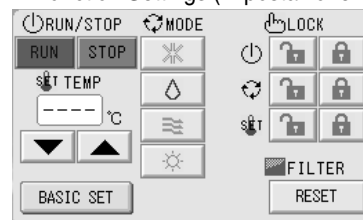

Questa funzionalità può essere utilizzata con le unità interne modello KXE4 e successivi e i i controlli a distanza modello RC-E1 e successivi.

5. Premere il tasto corrispondente all'elemento da impostare o modificare.

- Le impostazioni relative ad avvio/interruzione, impostazione della temperatura e modalità sono identiche a quelle nella schermata Impostazioni di gruppo (di base).
- LOCK (bloccato): Premere [lock] o [unlock].
Se viene premuto [lock], è possibile utilizzare il controllo a distanza per controllare le attività e se viene premuto [unlock] ciò non è possibile.
- FILTER (filtro): se viene premuto il tasto di ripristino, l'indicatore del filtro viene spento.

6. Premere il tasto SET (imposta). Premere il tasto Yes (Sì) nella schermata di conferma.

Se non si desidera definire o cambiare le impostazioni, premere il tasto No.

Nota

- Se si preme il tasto BACK (indietro), si torna alla schermata precedente.
- Se nella schermata Function Settings viene abilitato il blocco/sblocco individuale, sarà possibile impostare il funzionamento del controllo a distanza come permesso o non per ciascun elemento relativamente alle impostazioni di avvio/interruzione, alla impostazione della temperatura e della modalità.
- Quando il blocco/sblocco individuale è abilitato in Function Settings, l'uso del controllo a distanza non è possibile se le impostazioni relative ad avvio/interruzione, impostazione della temperatura e modalità sono tutte [lock]. (Alcune funzioni, come ad esempio l'azzeramento dell'indicatore del filtro, sono permesse.)

■ La procedura seguente può essere usata anche per eseguire impostazioni e modifiche al funzionamento dei gruppi.

► Per definire o modificare impostazioni nella schermata GROUP (LIST)

1. **Premere il tasto GROUP LIST (elenco gruppi) nella schermata GROUP (PANEL).**

☞ Pagina 15

Viene visualizzata la schermata GROUP (LIST).

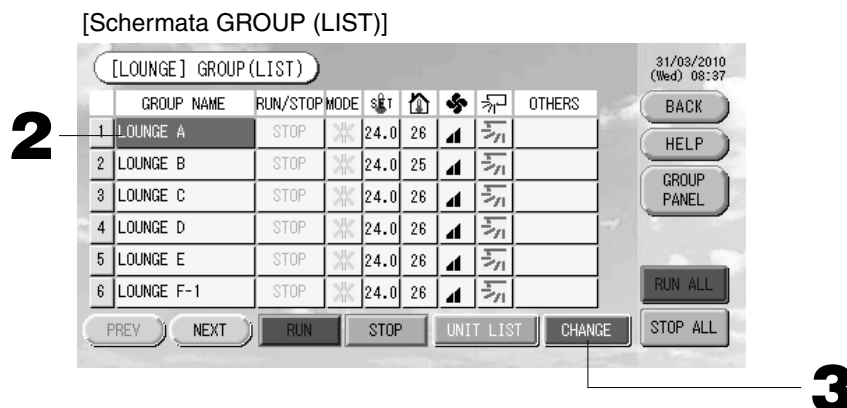



2. **Premere il nome del gruppo per il quale si desidera definire o modificare le impostazioni.**

Il nome del gruppo viene evidenziato con evidenziazione inversa. Per cambiare pagina, premere il tasto PREV (precedente) o il tasto NEXT (successiva).

3. **Premere il tasto CHANGE (modifica).**

Viene visualizzata la schermata delle impostazioni di base per il gruppo. Eseguire le impostazioni o le modifiche. ☞ Pagina 16

Nota

- Se si preme il tasto BACK (indietro), si torna alla schermata precedente.
- Se almeno una unità è attiva viene mostrato RUN (avviato). Se almeno una unità è guasta viene mostrato PROBLEM (problema). Se tutte le unità sono ferme viene visualizzato STOP. Quando viene visualizzato , ciò indica è necessario eseguire la pulizia per almeno un'unità. Quando viene visualizzato , ciò indica è necessario eseguire la manutenzione per almeno un'unità. Gli indicatori visualizzati per la modalità di funzionamento, le impostazioni della temperatura, la temperatura della stanza, la velocità del ventilatore e la direzione del flusso dell'aria mostrano lo stato dell'unità rappresentativa.
- Gli elementi evidenziati con un bordo arancione sono quelli per cui nelle impostazioni di gruppo non è permesso il controllo tramite il controllo a distanza.
- Se si preme il tasto GROUP PANEL (pannello gruppi) viene visualizzata la schermata GROUP (PANEL).

☞ Pagina 15

► Per definire o modificare impostazioni nella visualizzazione ALL GROUPS (tutti i gruppi)

1. **Premere il tasto ALL GROUPS (tutti i gruppi) nel Menu principale.**

☞ Pagina 7

2. **Premere il nome del gruppo da impostare o modificare.**

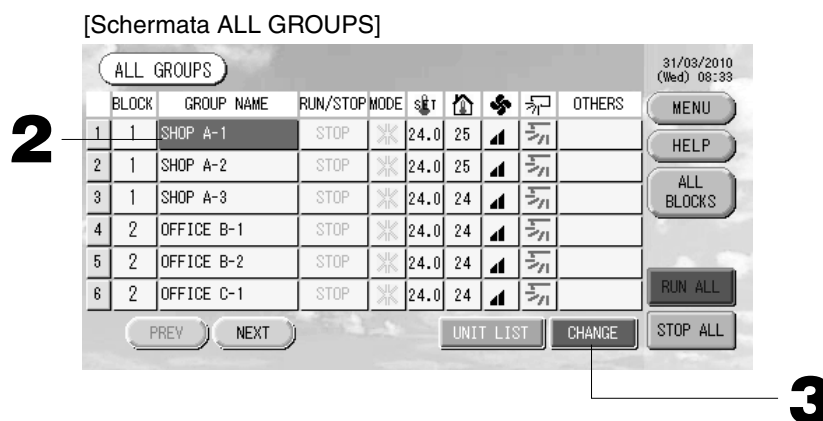

Il nome del gruppo viene evidenziato con evidenziazione inversa.

Quando la schermata cambia, il nome di gruppo selezionato in precedenza è selezionato. Per cambiare pagina, premere il tasto PREV (precedente) o il tasto NEXT (successivo).

3. Premere il tasto CHANGE (modifica).

Viene visualizzata la schermata delle impostazioni di base per il gruppo. Eseguire le impostazioni o le modifiche. Pagina 16

Nota

- Per visualizzare le unità contenute in un gruppo, premere il tasto UNIT LIST (elenco unità). Pagina 24
- Per mostrare tutti i blocchi, premere il tasto ALL BLOCKS (tutti i blocchi). Pagina 9
- Gli elementi evidenziati con un bordo arancione sono quelli per cui nelle impostazioni di gruppo non è permesso il controllo tramite il controllo a distanza.
- Se viene premuto il tasto MENU, viene visualizzato il menu principale. Pagina 7

Impostazioni di funzionamento di gruppi multipli

Questa sezione mostra come gestire gruppi multipli appartenenti allo stesso blocco.

1. Premere il tasto ALL BLOCKS (tutti i blocchi) sul Menu principale. Pagina 7

2. Premere il blocco che si desidera impostare.

Viene visualizzata la schermata GROUP (PANEL) (gruppo(pannello)).

[Schermata GROUP (PANEL)]

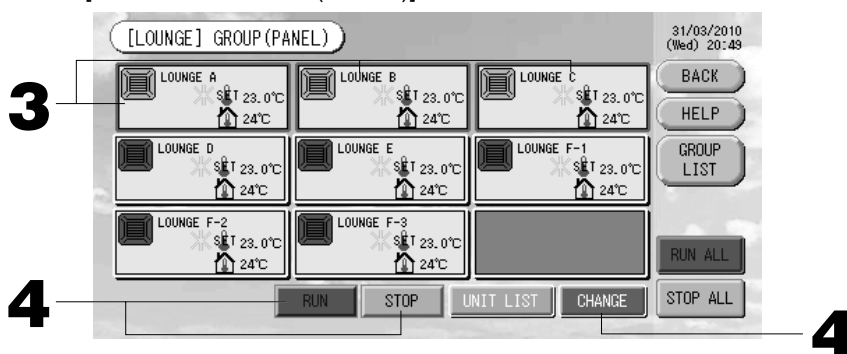

<Avvio e arresto di gruppi multipli>

3. Premere i pannelli dei gruppi da impostare (è possibile selezionare gruppi multipli).

La cornice del pannello diventa blu.

Per annullare premere nuovamente il pannello corrispondente al gruppo.

4. **Per avviare le unità** Premere il tasto RUN (avvia) e premere il tasto Yes (si) nella schermata di conferma.

Il gruppo selezionato viene avviato.

Per fermare le unità Premere il tasto STOP e quindi premere il tasto Yes (Si) nella schermata di conferma.

Il gruppo selezionato viene fermato.

Se non si desidera cambiare le impostazioni, premere il tasto No.

<Impostazione e modifica delle impostazioni di gruppi multipli>

3. Premere i pannelli dei gruppi da impostare o dei quali modificare le impostazioni (è possibile selezionare gruppi multipli).

La cornice del pannello diventa blu.

Per annullare premere nuovamente il pannello corrispondente al gruppo.

4. Premere il tasto CHANGE (modifica).

Appare così la finestra di modifica dei gruppi. Quando la schermata cambia, non è selezionata alcuna voce (l'impostazione della temperatura è vuota). Modificare solo gli elementi da impostare o da cambiare.

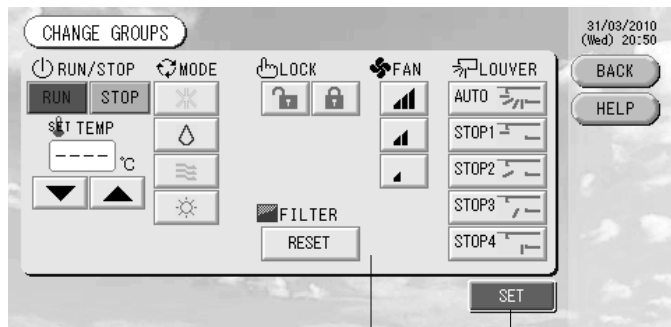

[Impostazioni di blocco e sblocco individuali abilitate in Function Settings (impostazione funzionalità)]

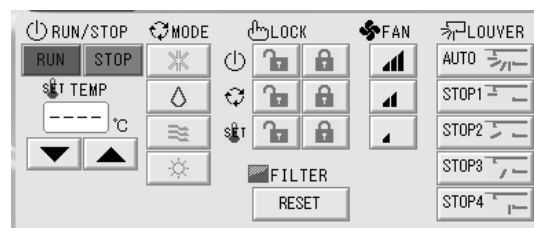

6
5

Questa funzionalità può essere utilizzata con le unità interne modello KXE4 e successivi e i controlli a distanza modello RC-E1 e successivi.

5. Premere il tasto corrispondente all'elemento da impostare o modificare.

- Avviare/fermare: Premere il tasto RUN (avvia) o il tasto STOP (ferma).
Premendo il tasto RUN viene avviato e premendo il tasto STOP viene fermato.
- Impostazioni temperatura: Premere ▲ o ▼.
Selezionare una temperatura compresa tra 18 e 30°C.
- Modalità: premere il tasto per selezionare una opzione tra ▲ automatico, ✱ condizionatore, △ deumidificatore, ≡ ventilatore e ☀ riscaldamento.
- * In Function Settings (impostazione funzionalità) la modalità Auto è abilitata. ➔ Pagina 27
- LOCK (bloccato): Premere 🔒 o 🔓.
Se viene premuto 🔒, è possibile utilizzare il controllo a distanza per controllare le attività e se viene premuto 🔓 ciò non è possibile.
- Velocità ventilatore: selezionare 📶, 📶, 📶 o 📶 e premere il tasto corrispondente.
📶 può essere abilitata in Function Settings (impostazione funzionalità).
- Direzione del flusso dell'aria: Selezionare Auto, stop 1, stop 2, stop 3 o stop 4 e premere il tasto.
- FILTER (filtro): se viene premuto il tasto di ripristino, l'indicatore del filtro viene spento.

📶 L'unità funziona alla velocità massima del ventilatore.

6. Premere il tasto SET (imposta). Premere il tasto Yes (Sì) nella schermata di conferma.

Se non si desidera definire o cambiare le impostazioni, premere il tasto No.

Nota

- Se si preme il tasto BACK (indietro), si torna alla schermata precedente.
- Se nella schermata Function Settings viene abilitato il blocco/sblocco individuale, sarà possibile impostare il funzionamento del controllo a distanza come permesso o non per ciascun elemento relativamente alle impostazioni di avvio/interruzione, alla impostazione della temperatura e della modalità.
- Quando il blocco/sblocco individuale è abilitato in Function Settings, l'uso del controllo a distanza non è possibile se le impostazioni relative ad avvio/interruzione, impostazione della temperatura e modalità sono tutte 🔒. (Alcune funzioni, come ad esempio l'azzeramento dell'indicatore del filtro, sono permesse.)

Funzionamento di blocchi in batch

In questo capitolo viene mostrato come definire o modificare le impostazioni dettagliate per le attività in batch.

Prima di poter avviare o interrompere in batch è necessario definire i gruppi. ➔ Pagina 11 ①, 12 ⑤⑥

1. Premere il tasto CHANGE ALL (cambia tutti) sul Menu principale. ➔ Pagina 7

Viene visualizzata la schermata CHANGE ALL (cambia tutti).

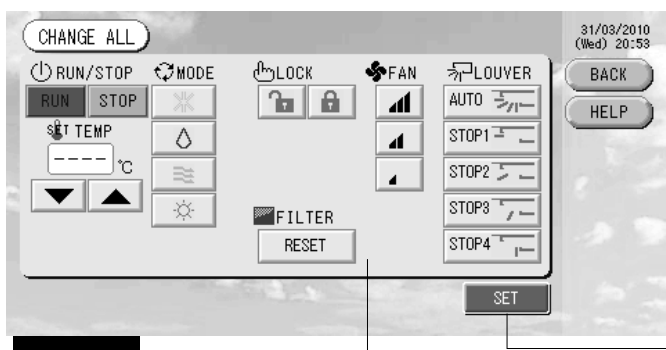

[Impostazioni di blocco e sblocco individuali abilitate in Function Settings (impostazione funzionalità)]











Questa funzionalità può essere utilizzata con le unità interne modello KXE4 e successivi e i controlli a distanza modello RC-E1 e successivi.

3
2

Quando la schermata cambia, non è selezionata alcuna voce (l'impostazione della temperatura è vuota). Modificare solo gli elementi da impostare o da cambiare.

2. Premere il tasto corrispondente all'elemento da impostare o modificare.

- Avviare/fermare: Premere il tasto RUN (avvia) o il tasto STOP (ferma).
Premendo il tasto RUN viene avviato e premendo il tasto STOP viene fermato.
- Impostazioni temperatura: Premere ▲ o ▼.
Selezionare una temperatura compresa tra 18 e 30°C.
- Modalità: premere il tasto per selezionare una opzione tra ▲ automatico, * condizionatore, △ deumidificatore, ≡ ventilatore e ☼ riscaldamento.
- * In Function Settings (impostazione funzionalità) la modalità Auto è abilitata. ➔ Pagina 27
- LOCK (bloccato): Premere  o .
Se viene premuto , è possibile utilizzare il controllo a distanza per controllare le attività e se viene premuto  ciò non è possibile.
- Velocità ventilatore: selezionare , ,  o  e premere il tasto corrispondente.
 può essere abilitata in Function Settings (impostazione funzionalità).
- Direzione del flusso dell'aria: Selezionare Auto, stop 1, stop 2, stop 3 o stop 4 e premere il tasto.
- FILTER (filtro): se viene premuto il tasto di ripristino, l'indicatore del filtro viene spento.

 L'unità funziona alla velocità massima del ventilatore.

3. Premere il tasto SET (imposta). Premere il tasto Yes (Sì) nella schermata di conferma.

Se non si desidera definire o cambiare le impostazioni, premere il tasto No.

Nota

- Se si preme il tasto BACK (indietro), si torna alla schermata precedente.
- Se nella schermata Function Settings viene abilitato il blocco/sblocco individuale, sarà possibile impostare il funzionamento del controllo a distanza come permesso o non per ciascun elemento relativamente alle impostazioni di avvio/interruzione, alla impostazione della temperatura e della modalità.
- Quando il blocco/sblocco individuale è abilitato in Function Settings, l'uso del controllo a distanza non è possibile se le impostazioni relative ad avvio/interruzione, impostazione della temperatura e modalità sono tutte . (Alcune funzioni, come ad esempio l'azzeramento dell'indicatore del filtro, sono permesse.)

Impostazioni di pianificazione

Gli orari di funzionamento possono essere impostati in gruppi. Per ciascun giorno si possono definire fino a un massimo di sedici orari di funzionamento (in minuti), avvio e interruzione, blocco del funzionamento e della impostazione della temperatura.

Prima di iniziare, selezionare i giorni speciali (giorni feriali, festività, speciale 1, speciale 2). ➔ Pagina 21

1. Premere il tasto SCHEDULE SETTING (impostazione orario di funzionamento) sul Menu principale.

➔ Pagina 7

Viene visualizzata la schermata SCHEDULE SETTING (impostazioni orario di funzionamento).

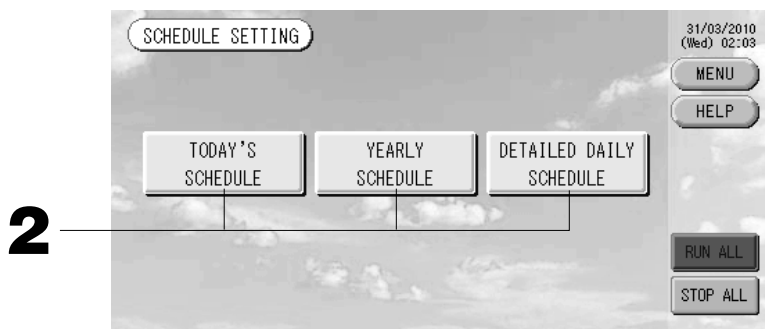

■ Definizione dell'orario di funzionamento per la giornata corrente

L'orario di funzionamento per la giornata corrente viene impostato per ciascun gruppo.

2. Premere il tasto TODAY'S SCHEDULE (orario di funzionamento odierno) nella schermata SCHEDULE SETTING (impostazioni orario di funzionamento).

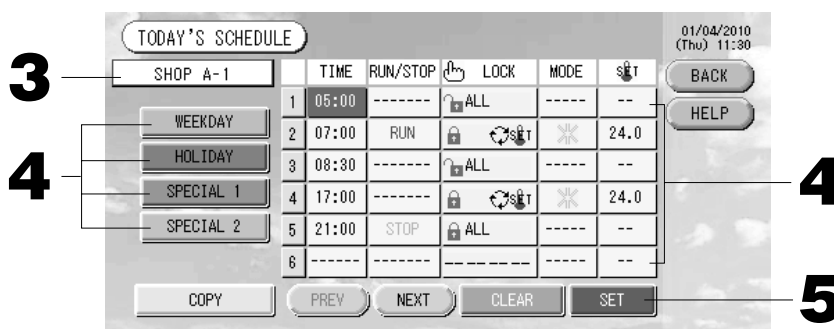

3. Premere il nome del gruppo.

Selezionare il gruppo nella schermata Select Group. Pagina 22

<Definizione dell'orario di funzionamento solo per la giornata corrente>

4. Premere l'elemento da modificare nell'elenco.

Quando si premono i tasti "Time" (orario), "Lock" (blocco) o "Temperature setting" (impostazioni temperatura) viene visualizzata una schermata contenente le impostazioni dettagliate per tale elemento.

Pagina 22, 23

Premendo i tasti "RUN/STOP" (avvio/interruzione) o "MODE" (modalità) si cambiano le rispettive impostazioni. Per cambiare pagina, premere il tasto PREV (precedente) o il tasto NEXT (successivo).

<Definizione dell'orario di funzionamento per la giornata corrente come orario di funzionamento dettagliato>

4. Selezionare il tasto WEEKDAY (feriale), HOLIDAY (festivo), SPECIAL 1 (speciale 1), oppure SPECIAL 2 (speciale 2) e premerlo.

Nota

Definire in anticipo la pianificazione dettagliata dell'orario di funzionamento.

In basso in questa pagina (Pianificazione dettagliata dell'orario di funzionamento.)

5. Premere il tasto SET (imposta). Premere il tasto Yes (Sì) nella schermata di conferma.

Quando viene premuto il tasto CLEAR (azzerà), vengono cancellate le selezioni.

Nota

- Se si preme il tasto BACK (indietro), si torna alla schermata SCHEDULE SETTING (impostazione pianificazione).
- Premere il tasto COPY (copia) per copiare l'orario di funzionamento da un gruppo all'altro.

■ Definizione di una pianificazione annuale

Pagina 23

La pianificazione annuale del funzionamento viene definita per ciascun gruppo. (La pianificazione annuale non viene richiamata nell'anno successivo e deve essere impostata ogni anno.)

2. Premere il tasto YEARLY SCHEDULE (pianificazione annuale) nella schermata SCHEDULE SETTING (impostazioni orario di funzionamento).

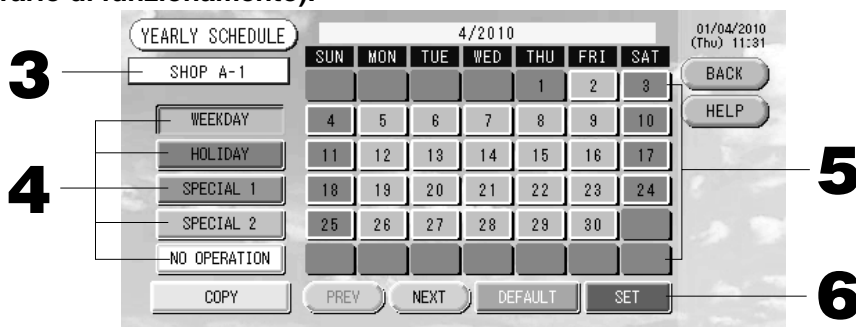

3. Premere il nome del gruppo.

Selezionare il gruppo nella schermata Select Group (seleziona gruppo). Pagina 22

4. Selezionare il tasto per l'orario di funzionamento dettagliato per la giornata tra WEEKDAY (feriale), HOLIDAY (festivo), SPECIAL 1 (speciale 1), SPECIAL 2 (speciale 2) oppure NO OPERATION (nessuna attività) e premerlo.

Nota

Definire in anticipo l'orario di funzionamento dettagliato per la giornata.

In basso in questa pagina (Pianificazione dettagliata dell'orario di funzionamento.)

5. Premere la data (si possono selezionare più date).

L'orario di funzionamento dettagliato selezionato viene applicato a tale giornata. Non è però possibile selezionare la giornata corrente o giornate già passate. Per cambiare il mese premere i tasti PREV (precedente) o NEXT (successivo).

Nota

Se viene premuto il tasto DEFAULT (predefinito), il sabato e la domenica vengono impostati come giorni festivi e gli altri giorni come giorni feriali.

6. Premere il tasto SET (imposta). Premere il tasto Yes (Sì) nella schermata di conferma.

Se non si desidera cambiare le impostazioni, premere il tasto No.

- Se si preme il tasto BACK (indietro), si torna alla schermata SCHEDULE SETTING (impostazione pianificazione).
- Se si preme il tasto COPY (copia) viene visualizzata la schermata Copy Schedule (copia orario) che permette di copiare da un gruppo all'altro. Pagina 23

■ Pianificazione dettagliata dell'orario di funzionamento

L'orario di funzionamento dettagliato per la giornata viene impostato per ciascun gruppo.

L'orario indica i giorni feriali, festivi, speciale 1 e speciale 2, e le attività possono essere definite per ciascun gruppo.

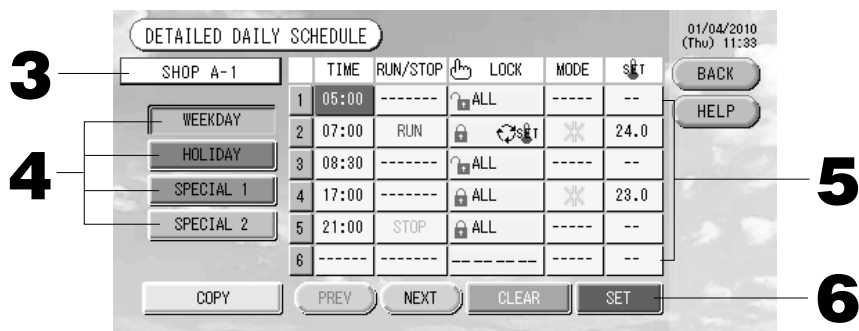

2. Premere il tasto DETAILED DAY SCHEDULE (orario di funzionamento dettagliato per la giornata) nella schermata SCHEDULE SETTING (impostazioni orario di funzionamento).

3. Premere il nome del gruppo.

Selezionare il gruppo nella schermata Group Select.

In basso in questa pagina (Schermate varie)

4. Selezionare l'orario di funzionamento dettagliato per la giornata tra WEEKDAY (feriale), HOLIDAY (festivo), SPECIAL 1 (speciale 1), oppure SPECIAL 2 (speciale 2) e premerlo.

5. Premere l'elemento da modificare nell'elenco.

Quando si premono i tasti "Time" (orario), "Lock" (blocco) o "Temperature setting" (impostazioni temperatura) viene visualizzata una schermata contenente le impostazioni dettagliate per tale elemento. Pagina 22, 23 Premendo i tasti "RUN/STOP" (avvio/interruzione) o "MODE" (modalità) si cambiano le rispettive impostazioni. Per cambiare pagina, premere il tasto PREV (precedente) o il tasto NEXT (successivo).

6. Premere il tasto SET (imposta). Premere il tasto Yes (Sì) nella schermata di conferma.

Quando viene premuto il tasto CLEAR (azzerà), vengono cancellate le selezioni.

Nota

- Se si preme il tasto BACK (indietro), si torna alla schermata SCHEDULE SETTING (impostazione pianificazione).
- Premere il tasto COPY (copia) per copiare l'orario di funzionamento da un gruppo all'altro.

Pagina 23

■ Schermate varie

[Schermata Select Group (selezione gruppo)]

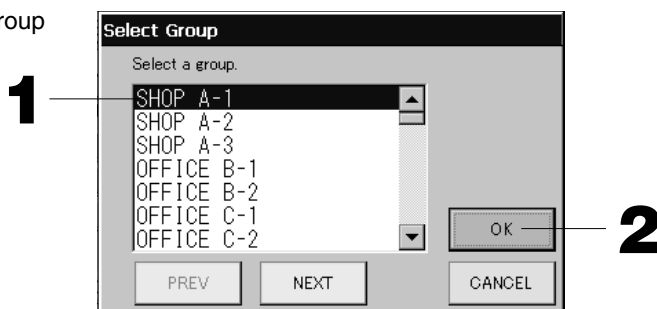

1. Premere il nome del gruppo da selezionare.

Il gruppo selezionato viene evidenziato con evidenziazione inversa.

Per cambiare pagina, premere il tasto PREV (precedente) o il tasto NEXT (successivo).

2. Premere il tasto OK.

Il gruppo selezionato può essere impostato.

Se non si desidera eseguire l'impostazione, premere il tasto CANCEL (annulla) per tornare alla schermata precedente.

[Schermata Schedule Time Setting (impostazioni orario di funzionamento)]

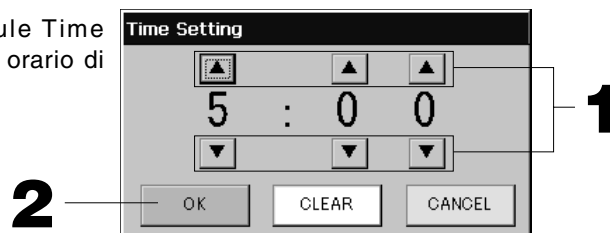

1. Premere ▲ ▼ per cambiare ore e minuti. (visualizzazione a 24 ore)

2. Premere il tasto OK.

L'orario viene cambiato e la schermata viene chiusa. Premere il tasto CANCEL (annulla) per annullare la modifica.

Premendo il tasto CLEAR (azzerà) vengono azzerati i valori già inseriti e l'elemento diventa vuoto.

[Schermata Remote Controller Lock/Unlock (blocco/sblocco controllo a distanza)]
Viene usato per permettere o impedire l'uso del controllo a distanza.

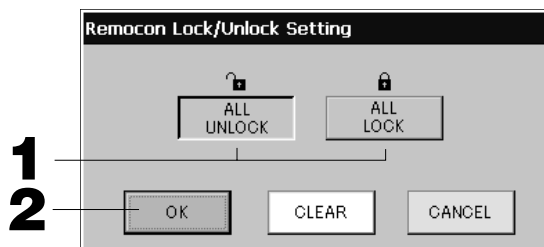

[Impostazioni di blocco e sblocco individuali abilitate in Function Settings (impostazione funzionalità)]

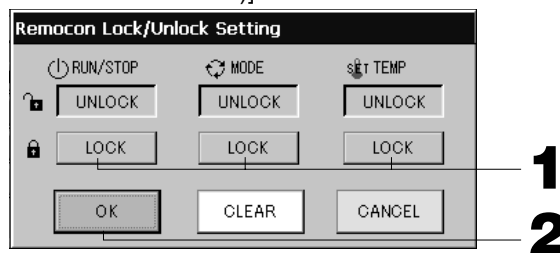

1. Premere il tasto relativo agli elementi per il quale non è permesso l'uso del controllo a distanza (possono essere selezionati più elementi).
2. Premere il tasto OK.

Il permesso per l'uso del controllo a distanza per l'elemento viene cambiato e la schermata viene chiusa.

Premere il tasto CANCEL (annulla) per annullare la modifica.

Se viene premuto il tasto CLEAR (azzerà), viene rimossa la selezione dell'elemento.

[Schermata Temperature Setting (impostazione temperatura)]

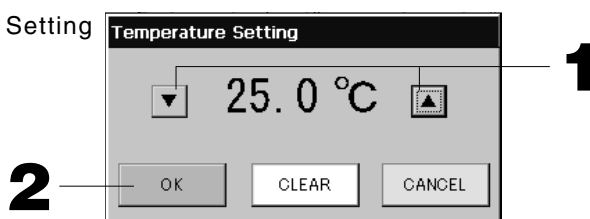

1. Premere ▲ ▼ per cambiare la temperatura. (18 – 30°C)
2. Premere il tasto OK.

La temperatura viene cambiata e la schermata viene chiusa.

Premere il tasto CANCEL (annulla) per annullare la modifica.

Premendo il tasto CLEAR (azzerà) vengono azzerati i valori già inseriti e l'elemento diventa vuoto.

[Schermata Copy Schedule (copia orario)]

Selezionare i gruppi a cui applicare la pianificazione selezionata.

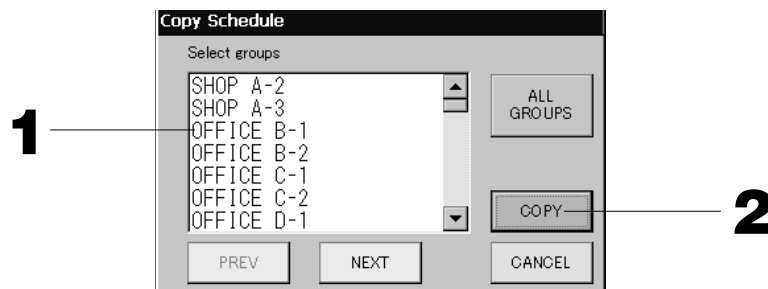

1. Premere il nome del gruppo da selezionare (si possono selezionare più gruppi).

Per cambiare pagina, premere il tasto PREV (precedente), il tasto NEXT (successiva) oppure ▲ ▼.

Per selezionare tutti i gruppi è necessario premere il tasto ALL GROUPS. Per annullare la selezione di tutti i gruppi è sufficiente premere nuovamente il tasto ALL GROUPS.

2. Premere il tasto COPY (copia). Premere il tasto Yes (Sì) nella schermata di conferma.

La pianificazione per il gruppo selezionato nella schermata viene copiata nei gruppi selezionati nell'elenco. Se non si desidera cambiare le impostazioni, premere il tasto No.

Nota

- Se il gruppo selezionato viene premuto due volte, l'impostazione viene cancellata.
- Se si preme il tasto CANCEL (annulla), si torna alla schermata precedente.

Visualizzazione di informazioni dettagliate sull'unità

Si possono visualizzare i numeri e lo stato delle unità per ciascun gruppo.

1. Premere il tasto **UNIT LIST** (elenco unità) nella schermata **ALL GROUPS** (tutti i gruppi) (☞ pagina 17) o nella schermata **GROUP (PANEL)** o **GROUP (LIST)** (☞ pagine 15 e 17) se è stato premuto il tasto **UNIT LIST** (elenco unità).

Vengono visualizzate le unità contenute nel gruppo.

Per cambiare pagina, premere il tasto **PREV** (precedente) o il tasto **NEXT** (successivo).



2. Per visualizzare ulteriori informazioni, premere il numero dell'unità. Premere il tasto **UNIT INFO** (informazioni unità) dopo che il numero viene evidenziato con evidenziazione inversa.

Vengono visualizzate le informazioni per l'unità specificata.

[Schermata UNIT INFORMATION (informazioni unità)]

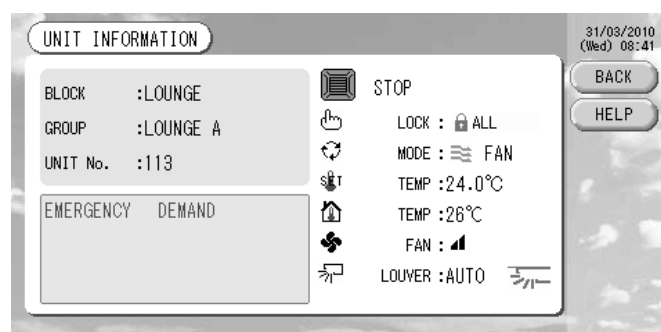

Nota

- Questa è l'unica schermata nella quale è possibile verificare i dettagli relativi alla visualizzazione manutenzione. In altre schermate viene visualizzata solo una codifica a colori delle ispezioni 1 e 2 e delle attività di backup.
- Se si preme il tasto **BACK** (indietro), si torna alla schermata precedente.
- Il sistema di visualizzazione del numero di unità può differire da quello illustrato. (Lo stesso vale per tutte le altre schermate.)

Il sistema di visualizzazione viene modificato a seconda del metodo di comunicazione (Pagina 27, Impostazione delle funzioni, Modalità SL).

SL precedente) [3-04] Nuova SL) [005]
dell'unità per Super Link. ↑ ↑ Numero dell'indirizzo ↑ Numero dell'indirizzo

Impostazioni di calcolo (soltanto per il modello SC-SL3NA-BE)

① Definizione unità

1. Premere il tasto **UNIT DEFINITION** (definizione blocco) nella schermata **System configuration** (configurazione del sistema). Pagina 8
Viene visualizzata la schermata Unit Definition (Definizione unità).

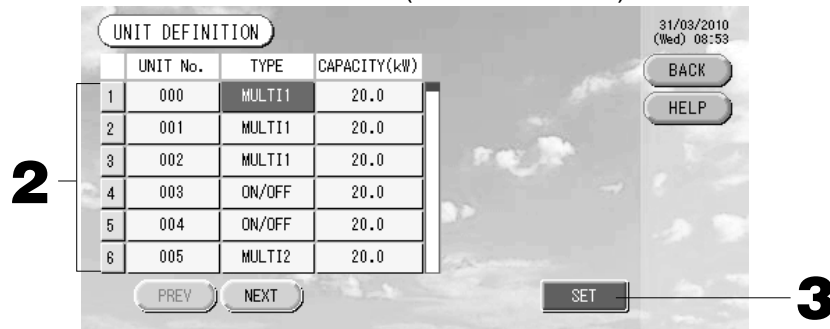

2. Premere l'elemento da impostare o da modificare dall'elenco.

Il tipo di unità cambia ogni volta che viene premuto il tasto "TYPE".

MULTI1 : calcolato in base al livello del flusso di fluido refrigerante. Utilizzato per unità serie KX e GHP.

MULTI2 : calcolato in base all'accensione delle funzionalità termiche. Utilizzato per unità serie KX e GHP.

RUN/STOP : calcolato in base al tempo di avvio dell'unità. Utilizzato per unità serie KX, PAC e GHP.

Se viene premuto l'elemento "CAPACITY" (capacità) si può modificare la capacità. (0 – 200 [kW])

Pagina 26

Per cambiare pagina, premere il tasto PREV (precedente) o il tasto NEXT (successivo).

Nota

- Selezionare lo stesso voce per lo stesso sistema di wattmetri o contatori di gas.
- Quando si seleziona MULTI1 o MULTI2 le unità in modalità di ventilazione vengono escluse dal calcolo. Per reinserire queste unità nel calcolo è sufficiente premere il tasto RUN/STOP.
- Dal calcolo è esclusa l'energia di standby usata nelle ore notturne o in altri periodi e non corrisponde a quella del wattmetro o del contatore di gas. È pertanto necessario apportare una correzione nel foglio di calcolo.

3. Premere il tasto **SET** (imposta). Premere il tasto **Yes (Sì)** nella schermata di conferma.

Se non si desidera cambiare le impostazioni, premere il tasto No.

Se si preme il tasto BACK (indietro), si torna alla schermata System Configuration.

② Selezionare il periodo per il quale eseguire i calcoli.

La giornata può essere suddivisa in due parti per eseguire i calcoli.

Se non fosse necessario suddividere il periodo in due parti, si può impostare il periodo per l'intervallo orario 0:00 – 24:00.

1. Premere il tasto **ACCOUNTING PERIOD** (periodi contabilità) nella schermata **SYSTEM CONFIGURATION** (configurazione del sistema). Pagina 8

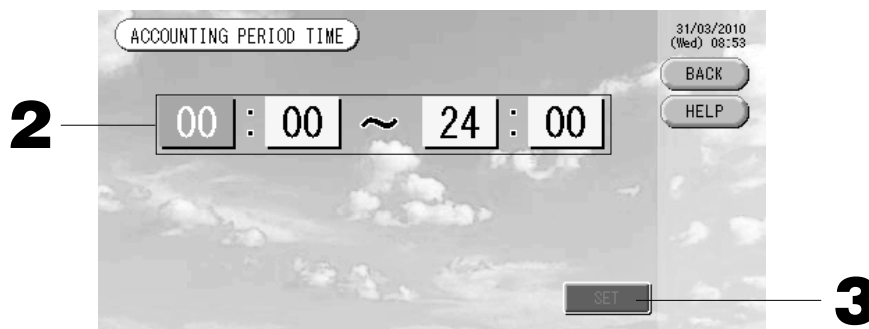

2. Premere i tasti delle ore o dei minuti per impostare l'orario iniziale o finale.

Inserire l'orario. Pagina 26

3. Premere il tasto **SET** (imposta). Premere il tasto **Yes (Sì)** nella schermata di conferma.

Se non si desidera cambiare le impostazioni, premere il tasto No.

Se si preme il tasto BACK (indietro), si torna alla schermata System Configuration.

Attenzione

Il consumo energetico calcolato da questa unità non è conforme alla norma OIML e non vi sono garanzie in merito alla correttezza dei calcoli.

Questa unità calcola esclusivamente la distribuzione del consumo energetico (gas ed elettricità). Il costo del condizionamento dell'aria dovrà essere calcolato separatamente.

Vengono salvati i dati calcolati per il mese corrente e per i due mesi precedenti.

Per informazioni sul metodo di estrazione dei dati calcolati si prega di vedere pagina 28 (Uso della memoria USB).

Funzioni utili

Digitazione di numeri e lettere

■ Digitazione numeri

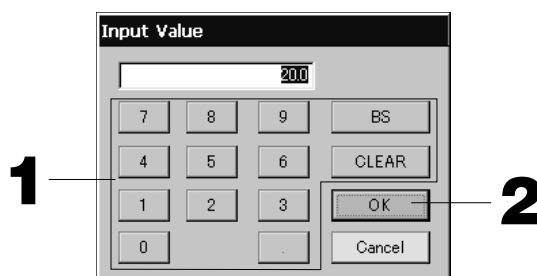

1. Premere il tasto corrispondente alla cifra da digitare.

Tasto BS : backspace. (Cancella una cifra.)

Tasto CLEAR (azzerà) : cancella quanto già digitato. (Cancella tutte le cifre.)

2. Premere il tasto OK.

Il numero viene cambiato e la schermata viene chiusa. Premere il tasto CANCEL (annulla) per annullare la modifica.

■ Digitazione di caratteri



1. Selezionare una lettera e premere il tasto.

2. Digitare il nome del gruppo.

Quando viene selezionato il tasto ABC o abc, più lettere vengono assegnate allo stesso tasto e ogni volta che il tasto viene premuto, il carattere cambia.

Tasto ABC : per digitare lettere maiuscole.

Tasto abc : per digitare lettere minuscole.

Tasto 123 : per digitare numeri.

Tasto BS : backspace. (Cancella un carattere.)

Tasto SPC (spazio) : inserisce uno spazio.

< > Tasti : per spostare il cursore a destra o a sinistra.

3. Premere il tasto OK.

Il nome viene cambiato e la schermata viene chiusa. Premere il tasto CANCEL (annulla) per annullare la modifica.

* I blocchi e i gruppi possono avere nomi di lunghezza massima di 16 caratteri.

Impostazione funzionalità



In questa schermata si imposta il periodo dopo il quale viene spenta la retroilluminazione, si abilita o disabilita il tasto modalità automatica e il blocco e lo sblocco delle singole funzionalità del controllo a distanza. Per cambiare le impostazioni delle funzionalità, seguire le istruzioni seguenti.

1. Premere il tasto **FUNCTION SETTING** (impostazione funzioni) sul Menu principale.  Pagina 7

[Schermata Function Setting (impostazione funzionalità)]

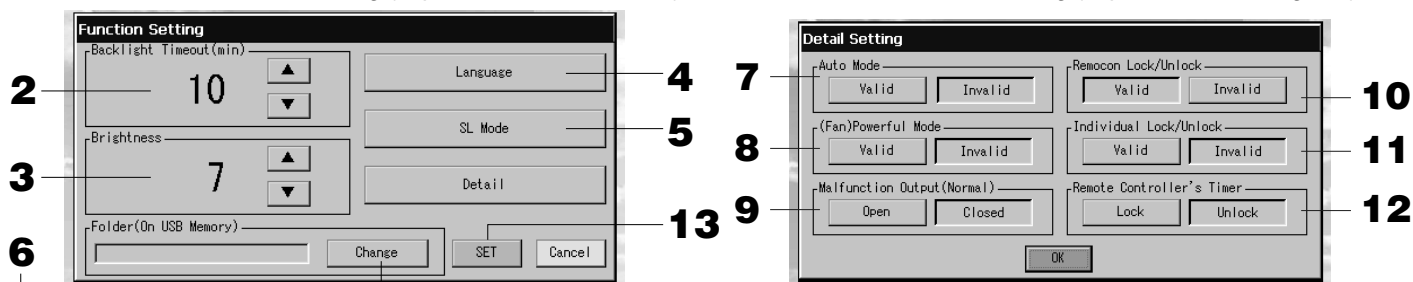
[Schermata Detail Setting (impostazione dettagliata)]



2. **Selezionare la durata della retroilluminazione utilizzando i tasti ▲▼. (Impostazione di fabbrica: 10)**
Si può selezionare la durata dell'intervallo di tempo tra l'ultima attività effettuata sul pannello sensibile al tocco e il momento in cui viene spenta la retroilluminazione.
3. **Selezionare la luminosità utilizzando i tasti ▲▼. (Impostazione di fabbrica: 7)**
Si può selezionare l'intensità per la retroilluminazione dello schermo.
4. **Cambiare "Language" (lingua). Premendo questo tasto si seleziona la lingua desiderata.**
Rivolgersi al negozio presso il quale è stata acquistata l'unità.
5. **Cambiare "SL-Mode" (Modalità SL). Utilizzare per l'impostazione del sistema di comunicazione (valore prestabilito al momento della fabbricazione: New (Nuovo)). Generalmente, non è necessaria la modifica di questo valore.**
Se l'impostazione non è corretta, questo può provocare una mancanza di comunicazioni con uno o tutti i condizionatori d'aria. Contattare il rivenditore presso il quale avete acquistato il dispositivo.
6. **Premere il tasto Change (modifica).**
È possibile selezionare la cartella nell'unità di memorizzazione USB nella quale trasferire i dati calcolati. (Soltanto per il modello SC-SL3NA-BE)
7. **Premere i tasti "Valid" (valido) o "Invalid" (Non valido) nella casella Auto mode (modalità automatica). (Impostazione di fabbrica: Invalid (Non valido))**
In questo modo si abilita o disabilita il tasto AUTO nelle schermate GROUP SETTINGS (impostazioni gruppi) e CHANGE ALL (cambia tutti).
Se la modalità automatica è impostata su INVALID (non valida), il tasto  AUTO non viene visualizzato sullo schermo. Questa funzione è applicabile alle unità esterne, vale a dire la multi KXR senza raffreddamento/riscaldamento, la serie GHP-R o successive e la PAC.
Si raccomanda di non impiegare la modalità Auto per unità che non siano quelle esterne. Si raccomanda di rivolgersi al punto di vendita ove l'unità è stata acquistata.
8. **Premere i tasti "Valid" (valido) o "Invalid" (Non valido) nella casella Fan Powerful Mode (modalità ventilatore potenziato). (Impostazione di fabbrica: Invalid (Non valido))**
In questo modo si abilita o disabilita il tasto  nelle schermate GROUP SETTINGS (impostazioni gruppi) e CHANGE ALL (cambia tutti).
Se la modalità Fan Powerful (ventilatore potenziato) è impostata su Invalid (non valido), il tasto  viene visualizzato sullo schermo.
Rivolgersi al negozio presso il quale è stata acquistata l'unità.
9. **Nella casella Malfunction Output (Normal) selezionare "Closed" (Chiuso) o "Open" (aperto). (Impostazione di fabbrica: Closed (Chiuso))**
Si può selezionare "Closed" o "Open" nella casella Malfunction Output durante il funzionamento normale dell'unità. Per ulteriori informazioni, contattare il proprio rappresentante dell'assistenza o l'installatore.
10. **Nel caso che si gestisca un solo condizionatore con più controlli centrali, per quanto concerne l'impostazione di esclusione del comando a distanza, se si eseguono impostazioni diverse da più controlli centrali su questo condizionatore d'aria, è possibile che l'utente non si riesca ad avviare il condizionatore dal comando remoto. Di conseguenza, in questo caso, accertarsi di effettuare l'impostazione di consenso/esclusione soltanto dal controllo centrale principale e non dai controlli centrali secondari. (Impostazione di fabbricazione: Valid (Corretta))**
Attribuire inoltre a questa impostazione la qualifica di "corretta" allorché a questo controllo centrale sia connesso un cablaggio d'ingresso esterno quale quello d'immissione dell'arresto di emergenza. Mettersi in contatto con il rivenditore presso il quale avete acquistato il dispositivo.

11. Nella casella Individual Lock/Unlock (blocco o sblocco a livello individuale) selezionare “Valid” (valido) o “Invalid” (Non valido). (Impostazione di fabbrica: Invalid (Non valido))

Questa impostazione abilita o disabilita l'utilizzo di funzionalità singole quali l'attivazione o disattivazione e la modifica di impostazione della modalità e della temperatura tramite il controllo a distanza.

Nota

Questa funzionalità è disponibile per le unità interne serie KXE4 e successivi, e per i modelli di controlli a distanza RC-E1 e successivi.

12. Selezionare se permettere o proibire la definizione della temporizzazione sul controllo a distanza per tutti i condizionatori inclusi in un gruppo premendo i tasti Unlock (Sblocca) o Lock (blocca). (Impostazione di fabbrica: Unlock (Sblocca))

In questo modo si permette o proibisce l'utilizzo del controllo a distanza per la definizione della temporizzazione per tutte le unità interne definite in un gruppo.

13. Premere il tasto SET (imposta).

Premere il tasto CANCEL (annulla) per annullare la modifica.

Nota

Ridurre al massimo la durata del ritardo di retroilluminazione per massimizzare la durata dello schermo LCD.

Correzioni per interruzioni nella fornitura di energia

► Salvataggio dei dati in caso di interruzione dell'alimentazione

- Configurazione del sistema definita a pagina 8
- Programmazioni effettuate a pagina 20
- Impostazione delle funzionalità effettuata a pagina 27
- Calcolo dei dati dell'assorbimento elettrico fino al momento dell'interruzione dell'alimentazione (solo SC-SL3NA-BE)

► Mancato salvataggio dei dati in caso di interruzione dell'alimentazione

- Condizioni di funzionamento e stato preimpostato di ciascuna unità interna prima dell'interruzione dell'alimentazione (comprese modalità di funzionamento, temperatura impostata e stato preimpostato per il consenso o l'esclusione del funzionamento del comando a distanza e così via.).

Se si verifica un'interruzione nella fornitura di energia della durata di più di 48 ore, l'orologio interno si ferma e i gruppi non possono seguire le pianificazioni predefinite. In tal caso reimpostare l'orologio.

Nel caso che l'interruzione dell'alimentazione duri meno di 48 ore, non si deve riavviare l'orologio, e ciascun gruppo funzionerà/si arresterà secondo la seguente regola.

Quando viene ripristinata la fornitura di energia, per ciascun gruppo vengono seguite le pianificazioni più vicine al momento in cui è stata ripristinata la fornitura di energia. Nel caso in cui le pianificazioni più vicine non siano state impostate, si seguiranno le precedenti.

Qualora non sia impostata una pianificazione per tale giornata, questa console centrale non invierà alcun segnale relativo al funzionamento ai vari gruppi.

Uso della memoria USB

Attenzione

- Utilizzare la memoria USB fornita.
- Eseguire queste operazioni solo dopo aver inserito la memoria USB nella unità principale.

☞ Pagina 4

- I dati calcolati per un periodo di dodici mesi vengono memorizzati. Si suggerisce di salvarli nel PC attraverso l'unità di memorizzazione USB entro dodici mesi.

- Non operare quando la spia luminosa della chiavetta USB emette un lampeggio rapido.

Azionare o rimuovere la memoria USB solo quando l'indicatore luminoso rosso lampeggia lentamente.

Si possono eseguire le operazioni desiderate, o si può rimuovere la chiavetta di memoria flash USB solo quando la spia sta lampeggiando lentamente.

Nel caso che la chiavetta di memoria USB non presenti una spia lampeggiante rossa, attendere un attimo dopo ciascuna operazione.

Rimuovere la chiavetta USB solo una volta che tutte le operazioni siano state completate.

<Trasferimento dei dati mensili>

Si consiglia di creare le cartelle nella memoria USB in anticipo.

1. Premere il tasto IMPORT EXPORT (importa ed esporta) nel Menu principale. ☞ Pagina 7

[Schermata Import/Export (importa ed esporta)]



2. Premere il tasto “Export monthly data files to USB” (esporta i file contenenti i dati mensili su USB).
Selezionare la cartella nella schermata apposita.

[Schermata Folder Selection (selezione cartella)]

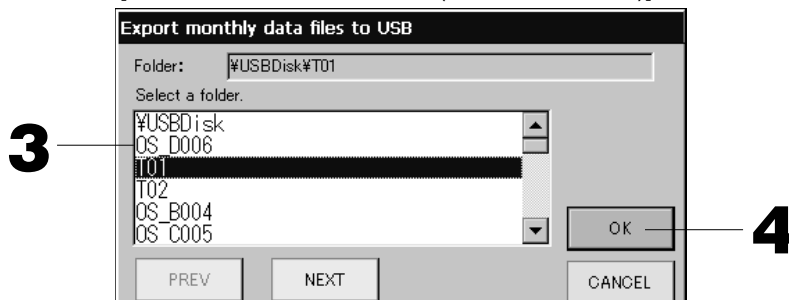

3. Premere la cartella da selezionare.

Per cambiare pagina, premere il tasto PREV (precedente) o il tasto NEXT (successivo).

4. Premere il tasto OK.

Viene visualizzata una schermata di conferma (Schermo di conferma del calcolo del file di dati da esportare dei file di definizione). Premere il tasto “OK” in tali schermate.

Nota

- Se si preme il tasto CANCEL (annulla), si torna alla schermata precedente.
- Non è necessario utilizzare il tasto “Import a configuration file from USB” (importa file di configurazione da USB).
- Per informazioni su come elaborare i dati su un PC, consultare il CD-ROM incluso.

Importante!

Calcolo dei dati

- (1) Seguire la procedura succitata per trasferire i dati dei calcoli verso la memoria USB.
 - (2) Rimuovere la chiavetta di memoria USB dal controllo centrale e connetterla ad un PC.
 - (3) Inserire il CD-ROM allegato all’unità nel PC e avviare il software.
 - (4) Utilizzare il software seguendo il menu del CD-ROM.
- * Non è necessario che la memoria USB sia sempre collegata a questa unità.
* Una volta installato il software di calcolo dei dati, le fasi (3) e (4) sono inutili. Far funzionare il software consultando il Manuale contenuto nel CD-ROM.

<Trasferimento delle informazioni relative alla definizione>

1. Premere il tasto **IMPORT EXPORT (importa ed esporta)** nel Menu principale.

➔ Pagina 7

[Schermata Import/Export (importa ed esporta)]

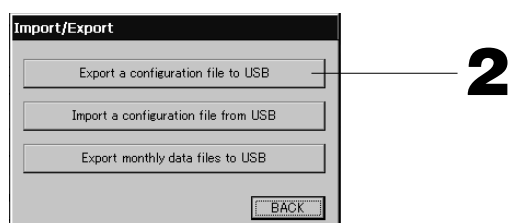

2. Premere il tasto “Export a configuration file to USB” (esporta un file di configurazione su USB).

Selezionare la cartella nella schermata apposita.

➔ In alto in questa pagina [Schermata Folder Selection (selezione cartella)]

Nota

- Se si preme il tasto BACK (indietro), si torna alla schermata precedente.
- Non è necessario utilizzare il tasto “Import a configuration file from USB” (importa file di configurazione da USB).

Eseguendo il backup dei dati di definizione, si esegue il backup dei dati seguenti;

- Definizioni di blocchi e gruppi
- Impostazioni di pianificazione

Visualizzazione cronologia allarmi

<Visualizzazione della cronologia allarmi>

1. Premere il tasto **ALARM HISTORY** (cronologia allarmi) nella schermata **SYSTEM CONFIGURATION** (configurazione del sistema).  Pagina 8

Verificare il contenuto della schermata "ALARM HISTORY" (cronologia allarmi).

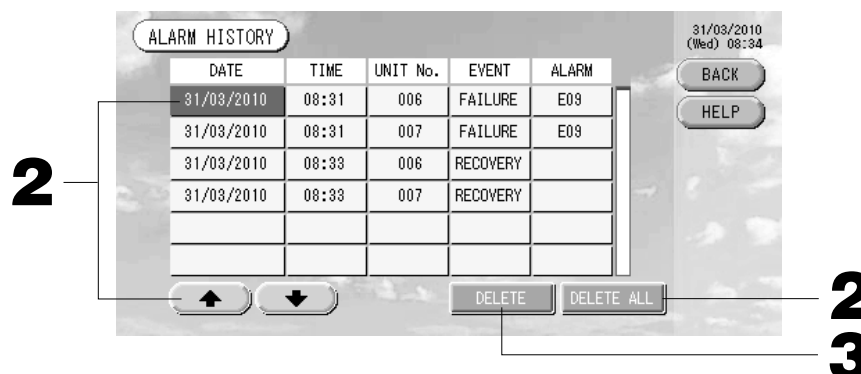

<Cancellare un elemento dalla cronologia allarmi>

2. Premere la data da cancellare.

La data viene evidenziata con evidenziazione inversa. Cambiare la data selezionata utilizzando .

3. Premere il tasto **DELETE** (cancella).

La voce della cronologia errori selezionata viene cancellata.

<Cancellare tutti gli elementi contenuti nella cronologia allarmi>

2. Premere il tasto **DELETE ALL** (cancella tutti).

La cronologia allarmi viene azzerata.

- Se si preme il tasto **BACK** (indietro), si torna alla schermata **SYSTEM CONFIGURATION**.  Pagina 8

Informazioni sul sistema

Si può confermare quale versione del software per la gestione dei condizionatori d'aria è in uso.

Il modello Nel caso del modello SC-SL3NA-BE, si può confermare il conteggio d'ingresso d'impulso del giorno corrente a partire dal contatore del gas o dal Wattmetro. permette di verificare il conteggio d'impulsi per il giorno in corso dal wattmetro o dal contatore a gas.

1. Premere il tasto **SYSTEM INFORMATION** (informazioni sul sistema) nel Menu principale.

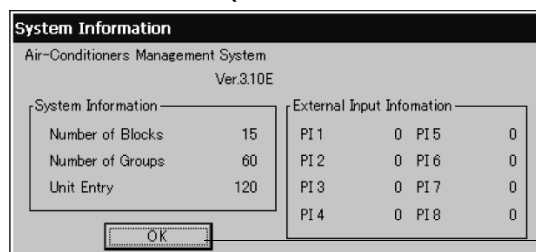

 Pagina 7

2. Dopo aver verificato il contenuto, premere il tasto **OK**.

La visualizzazione System Information (informazioni sul sistema) viene chiusa.

Guida

1. Premere il tasto **HELP** (guida).

Vengono visualizzate informazioni dettagliate sulla schermata corrente.

Per leggere il contenuto premere .

2. Premere il tasto **BACK** (precedente)

Per tornare alla schermata precedente.

Manutenzione

Per pulire, strofinare con un panno soffice ed asciutto. Se l'unità fosse molto sporca, utilizzare un detergente neutro diluito in acqua tiepida e rimuoverlo con acqua dopo l'uso. Non pulire il pannello sensibile al tocco in tal modo.

Attenzione

Non utilizzare solventi organici o acidi troppo forti,
poiché potrebbero causare variazioni nel colore e potrebbero rimuovere la verniciatura.

Spegnimento

Quando nel Main Menu (menu principale) si preme il tasto SHUT DOWN appare una finestra di conferma nella quale si deve inserire la parola d'ordine (*).

(*) Vedere a pagina 6.

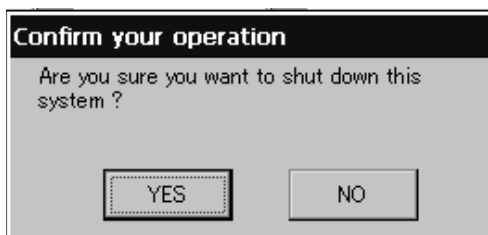

Premendo il tasto Yes appare la finestra mostrata qui sotto (a).

Attendere la visualizzazione del messaggio "Please switch off the power supply" (Spegnere).

Qualora non si desideri spegnere è sufficiente premere il tasto No.

Quando appare la finestra di seguito mostrata (b) è possibile spegnere.





(a)



(b)

Risoluzione dei problemi

Viene visualizzata una icona gialla per l'unità	Si è verificato un guasto nell'unità. L'unità su cui si è verificato il guasto è stata fermata. Contattare il rivenditore. Sarà necessario fornire le informazioni seguenti: il colore dell'icona dell'unità, la descrizione del problema, il modello dell'unità guasta, il numero dell'errore (E00), ecc.
Viene visualizzata una icona blu per l'unità.	Si è verificato un problema di comunicazione. Contattare il rivenditore. Sarà necessario fornire le informazioni seguenti: il colore dell'icona dell'unità, la descrizione del problema, il modello dell'unità guasta, ecc.
Il simbolo del filtro è acceso.	Pulire il filtro dell'aria (Per informazioni sul metodo di pulizia, consultare il manuale affisso al condizionatore d'aria.) Dopo la pulizia premere il tasto per il ripristino del filtro.
La visualizzazione della manutenzione necessaria è accesa.	È necessaria una ispezione periodica. Contattare il rivenditore. Sarà necessario fornire le informazioni seguenti: il colore dell'icona dell'unità, la descrizione del problema, il modello dell'unità guasta, ecc. * Il numero dell'unità e il contenuto della schermata manutenzione possono essere verificate sulla schermata UNIT INFORMATION (informazioni unità).  Pagina 24
La schermata non cambia quando si tocca lo schermo.	Una scarica elettrostatica potrebbe aver causato un guasto. Spegnerne l'alimentazione e riaccendere (riavviare l'alimentazione). Se dopo aver completato la procedura precedente si continua ad avere problemi, l'unità potrebbe essere danneggiata. Contattare il rivenditore ed indicare il tipo di guasto.
Non viene visualizzato nulla sullo schermo (schermo nero).	<ul style="list-style-type: none">• La retroilluminazione dello schermo viene spenta dopo certo un periodo di tempo per evitare di danneggiare lo schermo. Toccare lo schermo. (La visualizzazione potrebbe richiedere alcuni secondi.)• Una scarica elettrostatica potrebbe aver causato un guasto. Spegnerne l'alimentazione e riaccendere (riavviare l'alimentazione). Se dopo aver completato la procedura precedente si continua ad avere problemi, l'unità potrebbe essere danneggiata. Contattare il rivenditore ed indicare il tipo di guasto.
La visualizzazione sullo schermo del controllo a distanza non corrisponde a quella sullo schermo dell'unità.	Quando più unità sono registrate in un gruppo, vengono visualizzate le impostazioni per l'unità rappresentativa. Verificare la visualizzazione dello stato per ciascuna unità.  Pagina 24 La colonna Run/Stop indica "Run" se una o più unità nel gruppo sono avviate e mostra "Stop" se tutte le unità sono ferme.
Un condizionatore d'aria si accende da solo.	Controllare le impostazioni di pianificazione. Le impostazioni di gruppo previste sono state cambiate.  Pagina 20
L'unità è calda.	L'unità può essere calda, ma questo non rappresenta un problema. Quando la temperatura nella stanza è elevata, questo può accadere più facilmente. Utilizzare in un luogo in cui la temperatura sia di circa 40°C o inferiore.
I risultati dei calcoli sono errati. (Soltanto per il modello SC-SL3NA-BE)	<ul style="list-style-type: none">• Se il tempo di funzionamento totale durante la giornata è inferiore a 30 minuti, tale funzionamento non viene considerato durante l'esecuzione dei calcoli. In tal caso i risultati dei calcoli potrebbero essere leggermente bassi.• Anche se il condizionatore rimane spento tutto il giorno (ad esempio durante le vacanze), si verifica un certo consumo di elettricità anche in standby. Se il consumo elettrico viene attribuito proporzionalmente soltanto alle unità interne utilizzate, l'elettricità consumata in standby durante le vacanze non è compresa nel risultato dei calcoli. Ne consegue che il risultato totale dei calcoli non corrisponde all'effettivo consumo elettrico. Per contro, se il consumo di elettricità in standby viene ripartito proporzionalmente tra tutte le unità interne comprese quelle non utilizzate, il risultato totale dei calcoli corrisponde all'effettivo consumo elettrico. Tuttavia, in questo caso il consumo di elettricità statica viene attribuito non solo agli inquilini che utilizzano le unità interne, ma anche agli inquilini fittizi e agli inquilini che non utilizzano le unità interne. Questo metodo può generare problemi tra gli inquilini per cui non viene adottato. In caso di differenze tra il risultato totale dei calcoli e l'effettivo consumo elettrico, provare a riattribuire il consumo elettrico tra gli inquilini che utilizzano effettivamente le unità interne usando il software di calcolo elettronico in base ai risultati dei calcoli.
Viene visualizzato il "Importing a configuration file from USB memory has failed. Check the configuration file in the USB memory"	La memoria USB stessa oppure il file contenuto nella memoria USB potrebbe essere danneggiato. Cancellare tutti i file nella memoria USB e crearli nuovamente. Se questo messaggio compare nuovamente, contattare il rivenditore.
Viene visualizzato il "Exporting a configuration file to USB memory has failed." o il messaggio "Exporting monthly data files to USB memory has failed"	La memoria USB stessa oppure il file contenuto nella memoria USB potrebbe essere danneggiato. Cancellare tutti i file nella memoria USB e crearli nuovamente. Se questo messaggio compare nuovamente, contattare il rivenditore.
Viene visualizzato il "USB memory was not found."	La memoria USB potrebbe non essere completamente inserita. Rimuovere la memoria USB e reinserirla. Se questo messaggio appare nuovamente, ciò potrebbe indicare che la memoria USB è danneggiata o che non è stata collegata la memoria USB. Riprovare utilizzando la memoria USB fornita in dotazione. Se questo messaggio compare nuovamente, contattare il rivenditore.

<p>Viene visualizzato il messaggio "SL-0X-self address duplication error was detected." " SL-0X-self transmission data read error was detected." o " SL-0X-data transmission error was detected."</p>	<p>Contattare il rivenditore. (Verificare nuovamente il collegamento delle linee di comunicazione per le unità.)</p>
<p>Vengono visualizzati messaggi di errore diversi da quelli indicati qui sopra.</p>	<p>Seguire le istruzioni mostrate nei messaggi sullo schermo, oppure spegnere l'alimentazione e riaccendere (riavviare l'alimentazione). Se il messaggio compare nuovamente, contattare il rivenditore.</p>
<p>La visualizzazione della temperatura ambientale non cambia da "--".</p>	<p>"--" appare quando la temperatura dell'aria in ingresso è 0°C o meno. Qualora differisca da quella mostrata sul controllo a distanza si raccomanda di rivolgersi al proprio rivenditore.</p>
<p>Quando si seleziona "Valido" per il blocco/sblocco individuale sulla schermata d'impostazione delle funzioni, non è operativa la funzione di concessione e proibizione dell'immissione tramite comando a distanza.</p>	<p>Questa funzione si può applicare alle unità interne che siano del modello KXE4 o più recente, ed al comando a distanza che sia del modello RC-E1 o più recente. Assicurarsi di selezionare "Non corretto" per il blocco/sblocco sulla schermata d'impostazione della funzione.</p>
<p>Nel caso che non venga visualizzata la condizione operativa di uno o tutti i condizionatori d'aria che sono impostati per il gruppo:</p>	<p>può essere intervenuta un'anomalia alla linea di comunicazione o all'impostazione di questo controllo centrale. Contattare il rivenditore presso il quale avete acquistato il dispositivo.</p>
<p>La schermata di questo controllo centrale non è ritornata ad essere normale, anche una volta premuto l'interruttore Reset.</p>	<p>Può darsi che il comando centrale o il sistema d'alimentazione presenti un'anomalia. Contattare il rivenditore presso il quale avete acquistato il dispositivo.</p>

— Far attenzione all'esecuzione del calcolo mensile (solo per il modello SC-SL3NA-BE) —

- Non possiamo procedere alla compensazione qualora il calcolo mensile non fosse stato possibile a causa di problemi a questo controllo centrale.
- Dato che il calcolo mensile del consumo di elettricità sulla base di questi dati non è conforme alla norma OIML, questa regola non si applica alle pubbliche amministrazioni. E non vi sono garanzie in relazione ai risultati dei calcoli.
- Preparare il PC, un foglio di calcolo elettronico tipo Excel, una stampante, un voltmetro e il manometro del gas richiesti per il calcolo.

Installazione

Non installare il controllo centrale in un luogo in cui venga generato facilmente rumore.

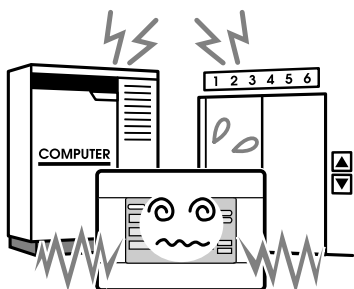

Se viene installato vicino a un computer, una porta automatica, un ascensore o un dispositivo che genera rumore, l'operatività risultante non sarà corretta.

Non installare il controllo centrale in un luogo che presenti un elevato tasso d'umidità, o ampie vibrazioni.

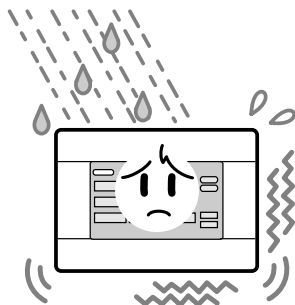

L'installazione in zone umide, con spruzzi d'acqua o con vibrazioni significative può causare guasti.

Evitare luoghi esposti direttamente alla luce del sole o vicino a fonti di calore.

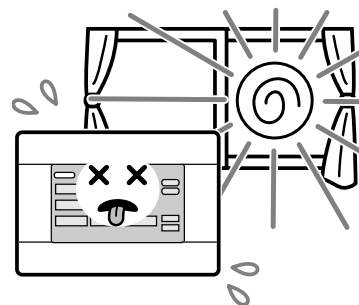

L'installazione in luoghi esposti direttamente alla luce del sole o vicino a fonti di calore può causare guasti.

Assistenza post-vendita

- Quando si richiede assistenza è necessario fornire le informazioni seguenti.

- Nome del modello
- Data di installazione
- Descrizione dettagliata del problema
- Nome, indirizzo e numero telefonico

- **Trasferimento dell'apparecchio**

Dato che sono richieste tecniche specializzate, consultare sempre il proprio distributore. In tali casi, verrà fatturato il costo dell'intervento.

- **Riparazioni dopo il periodo di assistenza gratuita in garanzia.**

Consultare il proprio distributore.

La garanzia copre l'apparecchio per un anno, a partire dalla data d'installazione. La sua assistenza diventerà fatturabile dopo tale periodo.

Rivolgersi al distributore presso il quale si è acquistato l'apparecchio.

- **Domande**

Per l'assistenza dopo la vendita, consultare il proprio distributore.



AIR-CONDITIONING & REFRIGERATION SYSTEMS HEADQUARTERS

3-1, Asahi, Nishibiwajima-cho, Kiyosu, Aichi, 452-8561, Japan

<http://www.mhi.co.jp>

MITSUBISHI HEAVY INDUSTRIES EUROPE, LTD.

AIR-CONDITIONER DIVISION

3rd Floor Thavies Inn House 3-4 Holborn Circus London EC1N 2HA, ENGLAND

Tel : +44-20-7842-8171

Fax : +44-20-7842-8104

<http://www.mhie.com>

三菱重工业（上海）有限公司

中国上海市延安西路2299号 上海世贸商城2903-2906室 邮编: 200336

Tel : +86-21-5876-3030

Fax : +86-21-5877-7330

<http://www.mhi-ac.com>

MITSUBISHI HEAVY INDUSTRIES AIR-CONDITIONERS AUSTRALIA, PTY. LTD.

9C Commercial Road Kingsgrove NSW 2208 PO BOX 318 Kingsgrove NSW 1480

Tel : +61-2-8571-7977

Fax : +61-2-8571-7992

<http://www.mhial.com.au>

MITSUBISHI HEAVY INDUSTRIES - MAHAJAK AIR CONDITIONERS CO., LTD.

220 Lad Krabang Industrial Estate Free Zone 3, Soi Chalongsong 31, Kwang Lamplatiw,
Khet Lad Krabang, Bangkok 10520, Thailand

Tel : +66-2-326-0401

Fax : +66-2-326-0419

<http://www.maco.co.th/>

Muchas gracias por utilizar el Control Central de Mitsubishi Heavy Industries, Ltd.

Antes de utilizar el aparato, lea detenidamente este manual de instrucciones para un manejo correcto. Una vez leído, guárdelo en un sitio seguro para futuras consultas. Si surgiera algún inconveniente durante el funcionamiento, le será de gran utilidad. Lea también en su totalidad el manual de instrucciones que se acompaña con el acondicionador de aire.

Índice del contenido

■ Precauciones de seguridad.....	2
■ Introducción	
Información general	4
Nombres y funciones de las piezas	4
Bloque, Grupos	4
Pantalla de inicio	5
Tabla de referencia rápida de las operaciones.....	6
Menú principal.....	7
Pantalla de configuración del sistema.....	8
Visualización de todos los bloques	9
Iconos.....	10
Pantalla de confirmación de cambio	10
■ Funcionamiento	
Ajuste de fecha y hora.....	11
Definición de grupos	11
Definición de bloques.....	13
Ajustes de funcionamiento de grupo.....	15
Ajustes de operación de múltiples grupos	18
Funcionamiento por lotes de grupos.....	19
Ajustes de planificación.....	20
Visualizar información detallada de la unidad.....	24
Ajustes de cálculo (SC-SL3NA-BE sólo).....	25
■ Funciones prácticas	
Introducir números y caracteres.....	26
Ajustes funcionales	27
Correcciones para los cortes de suministro eléctrico	28
Uso de la memoria USB	28
Visualizar historial de alarma	30
Información del sistema	30
Ayuda	30
■ Mantenimiento.....	31
■ Apagar.....	31
■ Solución de problemas.....	32
■ Instalación	34
■ Servicio de postventa.....	34

ESPAÑOL

■ PRECAUCIONES PARA LA ELIMINACIÓN DE DESECHOS

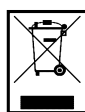

Es posible que el control central esté marcado con este símbolo. Éste significa que los aparatos eléctricos y electrónicos de desecho (según la Directiva 2002/96/CE sobre residuos de aparatos eléctricos y electrónicos) no se deben mezclar con los residuos domésticos generales. El control central se debe tratar como una instalación de tratamiento autorizado para su reutilización, reciclado y recuperación y no se debe desechar junto con el conjunto de residuos municipales. Póngase en contacto con el instalador o la autoridad local para obtener más información.



Este símbolo impreso en las pilas instaladas en su producto de Control central es información para usuarios finales de acuerdo con la directiva 2006/66/CE, artículo 20, anexo II de la UE.

Las pilas, al finalizar su duración útil, deberán desecharse aparte de la basura doméstica general. Si hay algún símbolo químico impreso detrás del símbolo químico mostrado arriba, tal símbolo químico significará que las pilas contienen metal pesado en cierta concentración. Esto se indicará de la forma siguiente: Hg: mercurio (0,0005%) , Cd: cadmio (0,002%) , Pb: plomo (0,004%)
Deshágase correctamente de las pilas en el lugar de recolección de basura o en el centro de reciclado de su comunidad local.

Precauciones de seguridad

- Antes de empezar a utilizar el control central, lea detenidamente estas “Precauciones de seguridad” para asegurar un funcionamiento correcto del control central.
- Las precauciones de seguridad se clasifican como “ PELIGRO” y “ PRECAUCIÓN”. Las precauciones que aparecen en la columna “ PELIGRO” indican que un manejo incorrecto podría tener consecuencias graves como la muerte, grave lesiones serias, etc.
Las indicaciones correspondientes a “ PRECAUCIÓN” pueden provocar serios problemas dependiendo de las circunstancias. Tenga en cuenta estas precauciones ya que son esenciales para su seguridad.
- Los símbolos que aparecen frecuentemente en el texto indican lo siguiente:

	Estrictamente prohibido.		Observe cuidadosamente las instrucciones.		Establezca una conexión positiva a tierra.
--	--------------------------	--	---	--	--

- Una vez leído el manual de instrucciones, guárdelo a mano para futuras consultas. Si otro operador va a utilizar el aparato, asegúrese de que recibe el manual.

PRECAUCIONES DE INSTALACIÓN

PELIGRO

El control central debe ser instalado por su distribuidor o por un profesional cualificado.



No es recomendable que usted mismo instale el control central, ya que una manipulación defectuosa puede provocar una descarga eléctrica o un incendio.

PRECAUCIÓN

Asegúrese de efectuar una correcta conexión a tierra.



No conecte el cable de puesta a tierra a ninguna tubería de gas, de agua, conductos de luz o a un cable a tierra conectado a los teléfonos. Una toma de tierra incompleta puede ser causa de descarga eléctrica.



Puede ser necesario un interruptor de fugas en función del lugar de instalación.

Si no hay instalado un interruptor de fugas, pueden producirse descargas eléctricas. Consulte con su distribuidor.

PRECAUCIONES DE OPERACIÓN

PELIGRO

Si el control central resulta dañado por el agua debido a un desastre natural, como puede ser una inundación o un tifón, consulte con su distribuidor.



Utilizar el control central bajo tales condiciones puede ocasionar fallos, descargas eléctricas y/o incendios.



Si el control central se encuentra en condiciones anormales, detenga su funcionamiento, desactive la alimentación y consulte con su distribuidor.

Seguir utilizando el control central bajo condiciones anormales puede ocasionar fallos, descargas eléctricas y/o incendios.

PRECAUCIÓN

No manipule el dispositivo con las manos mojadas.



Eso puede provocar una descarga eléctrica o un fallo.

No tire del cable de conexión.



Si se desconecta el cable del alma podría producirse un cortocircuito.

No lave el control central con agua.



Puede ocasionar una descarga eléctrica o un fallo.

Las descargas de electricidad estática a través de la unidad pueden provocar averías.

Antes de iniciar el funcionamiento, toque un objeto metálico conectado a tierra y descargue toda la electricidad estática. Si la pantalla se congela con frecuencia, se recomienda conectar una lámina antiestática o un objeto similar.

■ PRECAUCIONES PARA LA REUBICACIÓN O LA REPARACIÓN

PELIGRO

No modifique ni desmonte nunca el control central. En caso de necesitar algún tipo de reparación, consulte con su distribuidor.



Si la reparación no es correcta, se podría producir una descarga eléctrica y/o incendio.

Si es necesario reubicar el control central, consulte con su distribuidor.



La instalación inadecuada del control central puede provocar descargas eléctricas y/o incendios.

El consumo de energía calculado por esta unidad no está calculado para OIML, y no hay garantías en lo que respecta a los resultados de los cálculos.

Esta unidad solamente calcula la distribución de consumo de energía (gas, energía eléctrica). Usted tendrá que calcular las tarifas de acondicionamiento de aire.

¡Atención!

Este es un producto de clase A. En un entorno doméstico, este producto puede provocar perturbaciones radioeléctricas en cuyo caso habría que tomar las medidas pertinentes.

Introducción

Información general

Los controles centrales están pensados para controlar de forma colectiva las unidades interiores de los acondicionadores de aire. Todos los controles como la supervisión, el funcionamiento, los ajustes y la planificación de la unidad pueden hacerse desde la pantalla táctil.

Nombres y funciones de las piezas

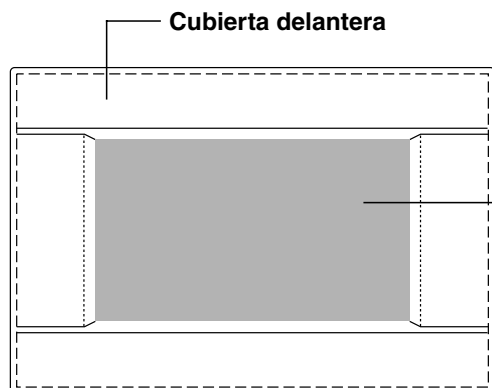

Pantalla LCD de color

Las pantallas se visualizan aquí. Las operaciones se realizan de manera táctil.

Interruptor de rearme

Pulse el interruptor que se encuentra en el interior del pequeño orificio situado en la parte inferior de esta cubierta, usando la punta de un clip o una herramienta similar. La pantalla puede quedarse bloqueada dependiendo de la carga estática o del ruido externo, etc., pero no hay ningún problema. Si se da este caso, la pantalla se puede devolver a su estado normal presionando el interruptor de rearme.

Ranura de la memoria USB

Inserte la memoria USB desde abajo.

¡Atención!

No inserte ningún dispositivo USB que no sea la memoria USB adjunta.

Bloque, Grupos

[Ejemplo de conexiones]

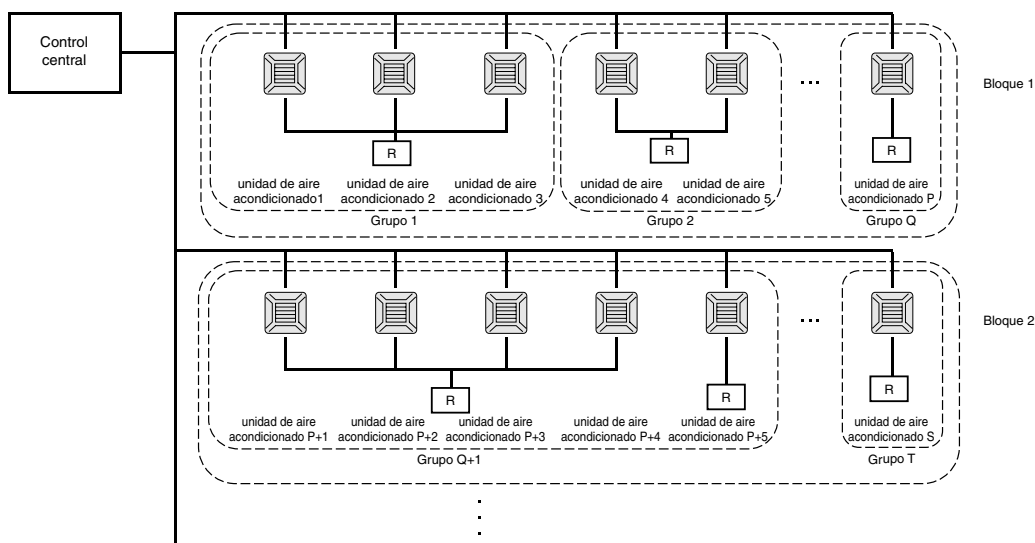

- Es posible ajustar un máximo de 16 unidades de aire acondicionado en un grupo.
- No utilice un solo mando a distancia para grupos de unidades de aire acondicionado diferentes.
- Es posible ajustar un máximo de nueve grupos en un bloque.
- Es posible ajustar un máximo de 16 bloques.

R : Mando a distancia

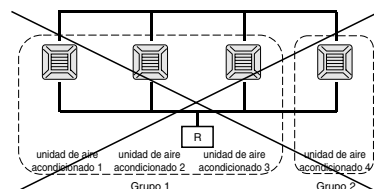

Pantalla de inicio

[Pantalla de inicio]



Esta pantalla aparece al inicio. Después de unos instantes, aparece la pantalla siguiente.

[Pantalla de información]



Nota

Cuando se esté visualizando la pantalla de información, no podrá realizarse ningún ajuste.

• Visualización de todos los grupos

BLOCK	GROUP NAME	RUN/STOP	MODE	SET	HOME	WIND	OTHERS
1	000	STOP	*	24.0	25	▲	☰
2	001	STOP	*	24.0	25	▲	☰
3	002	STOP	*	24.0	24	▲	☰
4	003	STOP	*	24.0	24	▲	☰
5	004	STOP	*	24.0	24	▲	☰
6	005	STOP	*	24.0	24	▲	☰

Esta pantalla aparece la primera vez que se inicia la unidad o cuando no se ha registrado ningún bloque. Realice los ajustes iniciales en el siguiente orden.

- 👉 Ajuste de fecha y hora página 11
- 👉 Definición de grupos página 11
- 👉 Definición de bloques página 13

* El registro de bloques es muy práctico porque puede visualizarse el estado de todos los grupos en una sola pantalla.

• Visualización de todos los bloques

Una vez registrados todos los bloques, aparece esta pantalla.

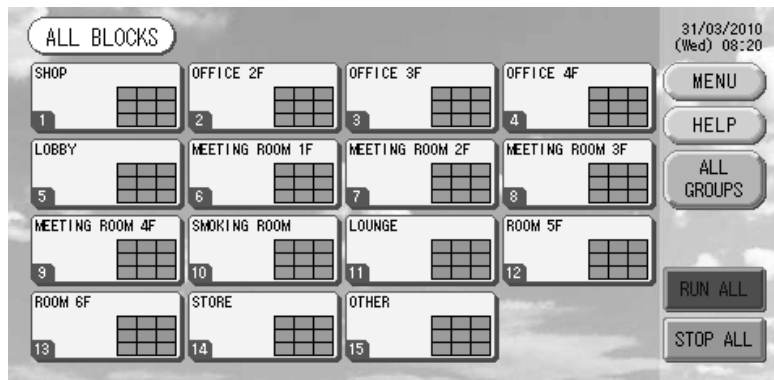

Nota

Puede que la lectura de los ajustes en la unidad lleve algo de tiempo. No realice ninguna operación hasta que se visualicen todos los grupos que se han configurado.

Tabla de referencia rápida de las operaciones

Ajustes iniciales	Fecha y hora	Página 11 (Ajuste de fecha y hora)
	Grupos	Página 11 (Definición de grupo)
	Bloques	Página 13 (Definición de bloque)
Visualizar estado	Todos los bloques	Página 9 (Pantalla de todos los bloques)
	Todos los grupos	Página 17 (Pantalla de TODOS LOS GRUPOS)
	Cada grupo	Páginas 15 y 17 (Ajustes de funcionamiento de grupo: pantalla de GRUPO (PANEL) Y GRUPO (LISTA))
	Cada unidad	Página 24 (Visualizar información detallada de la unidad)
Funcionamiento de grupo		Página 15 (Ajustes de funcionamiento de grupo)
Operación de múltiples grupos		Página 18 (Ajustes de operación de múltiples grupos)
Funcionamiento por lotes		Página 19 (Funcionamiento por lotes de grupos)
Ajustar y comprobar planificaciones		Página 20 (Ajustes de planificación)
Efectuar ajustes de cálculo (SC-SL3NA-BE sólo)		Página 25 (Ajustes de cálculo)
Introducir números y caracteres		Página 26 (Introducir números y caracteres)
Utilizar las funciones prácticas	Página 27 (Ajustes de función)	
	Página 28 (Correcciones para cortes de suministro eléctrico)	
	Página 28 (Utilizar la memoria USB)	
	Página 30 (Información del sistema)	
Historial de alarma		Página 30 (Visualizar historial de alarma)
Más información		Página 30 (Ayuda)

[Pantalla de introducción de contraseña]

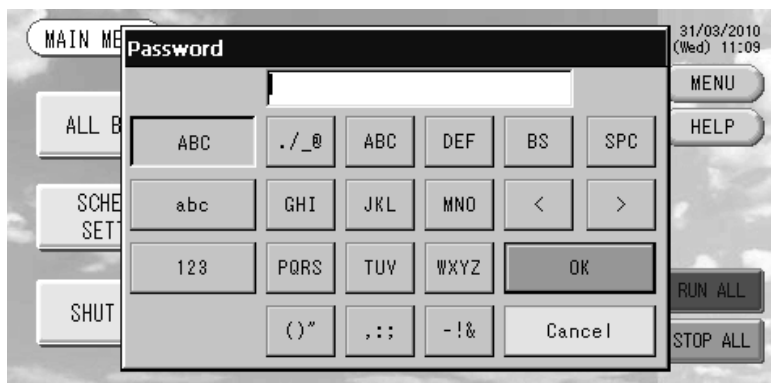

(*) Contraseña

- La contraseña de SC-SL3NA-AE es SLNA.
 - La contraseña de SC-SL3NA-BE es SLNB.
- No es posible cambiar la contraseña.

Menú principal

Cuando se pulsa el botón MENU (menú), la pantalla cambia a la que observamos a continuación.

Introduzca su contraseña (*) después de haber pulsado el botón SCHEDULE SETTING, SYSTEM CONFIG., SHUT DOWN, FUNCTION SETTING o IMPORT EXPORT.

(*) Consulte la página 6.

Botón ALL GROUPS (todos los grupos)

Muestra el nombre y el estado de todos los grupos de una lista.

👉 página 17

Botón ALL BLOCKS (todos los bloques)

Muestra en un panel una lista con los nombres y el estado de todos los bloques.

👉 página 9

Botón CHANGE ALL (cambiar todo)

Permite ir a la pantalla donde se cambian los ajustes de funcionamiento por lotes de grupos.

👉 página 19

Visualización de fecha y hora

31/03/2010
(Wed) 08:35

MAIN MENU

ALL BLOCKS

ALL GROUPS

CHANGE ALL

SCHEDULE SETTING

SYSTEM CONFIG.

SYSTEM INFORMATION

SHUT DOWN

FUNCTION SETTING

IMPORT EXPORT

MENU

HELP

RUN ALL

STOP ALL

Botón HELP (ayuda)

Abre la pantalla donde se visualiza la información detallada sobre el contenido de la pantalla y las operaciones.

👉 página 30

Botón SHUT DOWN (apagar)

Cuando se sabe que va a producirse un corte de suministro eléctrico, este botón guarda los ajustes.

👉 página 31

Botón SCHEDULE SETTING (ajuste de planificación)

Permite ir a la pantalla donde se ajusta la planificación de funcionamiento del acondicionador de aire. (Si no ha ajustado un grupo, este botón será inválido.)

👉 página 20

Botón SYSTEM CONFIG. (configuración del sistema)

Permite ir a la pantalla donde se realizan ajustes de grupos y bloques, de fecha y hora y de contabilidad (SC-SL3NA-BE sólo) y donde se visualiza el historial de alarma.

👉 página 8

Botón FUNCTION SETTING (ajuste funcional)

Permite ir a la pantalla donde se realizan ajustes de luz de fondo y ajustes funcionales.

👉 página 27

Botón RUN ALL (ejecutar todo)

Inicia el funcionamiento de los grupos ajustados para el funcionamiento por lotes.

👉 página 19

Botón STOP ALL (parar todo)

Detiene el funcionamiento de los grupos ajustados para el funcionamiento por lotes.

👉 página 19

También pueden realizarse ajustes de grupos que no se han ajustado para el funcionamiento por lotes.

👉 página 11 ①

👉 página 12 ⑤⑥

Botón IMPORT EXPORT (importar exportar)

Cambia la pantalla para guardar los ajustes y para mostrar datos mensuales.

👉 página 28

Botón SYSTEM INFORMATION (información del sistema)

Muestra el número de versión del control central y el número de unidades registradas.

👉 página 30

Pantalla de configuración del sistema

Ésta aparece cuando se pulsa el botón SYSTEM CONFIG. (configuración del sistema) en el menú principal.

👉 página 7

Botón UNIT DEFINITION (definición de unidad)

Permite ir a la pantalla UNIT DEFINITION (DEFINICIÓN DE UNIDAD). (SC-SL3NA-BE sólo)

👉 página 25

Botón GROUP DEFINITION (definición de grupo)

Permite ir a la pantalla GROUP DEFINITION (DEFINICIÓN DE GRUPO).

👉 página 11

Botón BLOCK DEFINITION (definición de bloque)

Permite ir a la pantalla BLOCK DEFINITION (DEFINICIÓN DE BLOQUE).

👉 página 13

Botón ACCOUNTING PERIOD (periodo de contabilidad)

Permite ir a la pantalla ACCOUNTING PERIOD TIME (TIEMPO DEL PERIODO DE CONTABILIDAD). (SC-SL3NA-BE sólo)

👉 página 25

Botón TIME&DATE SETTING (ajuste de fecha y hora)

Permite ir a la pantalla TIME & DATE SETTING (AJUSTES DE FECHA Y HORA).

👉 página 11

Botón MENU (menú)

Vuelve al MENÚ PRINCIPAL.

👉 página 7

Visualización de fecha y hora

Botón HELP (ayuda)

Abre la pantalla donde se visualiza la información detallada sobre el contenido de la pantalla y las operaciones.

👉 página 30

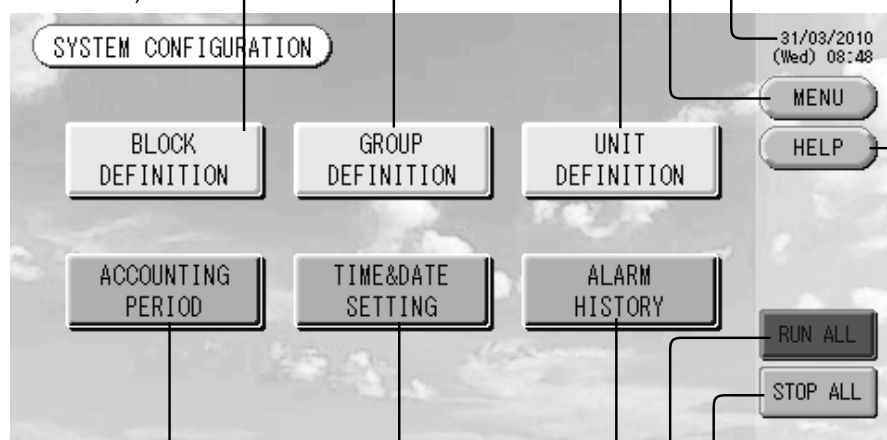

Botón STOP ALL (parar todo)

Detiene el funcionamiento de los grupos ajustados para el funcionamiento por lotes.

👉 página 19

También pueden realizarse ajustes de grupos que no se han ajustado para el funcionamiento por lotes.

👉 página 11 ①

👉 página 12 ⑤⑥

Botón RUN ALL (ejecutar todo)

Inicia el funcionamiento de los grupos ajustados para el funcionamiento por lotes.

👉 página 19

Botón ALARM HISTORY (historial de alarma)

Muestra el historial de alarma de las unidades.

👉 página 30

Visualización de todos los bloques

Esta pantalla se visualiza cuando se pulsa el botón ALL BLOCKS (todos los bloques) en el menú principal.

👉 página 7

Los nombres y el estado de todos los bloques se muestran en los paneles. Los bloques que no se han ajustado y los que no tienen grupos no se visualizan. Si se pulsa el botón de un bloque, aparece la pantalla de GRUPO (PANEL).

👉 página 15

Visualización de fecha y hora
31/03/2010 (Wed) 08:20

Botón MENU (menú)
Vuelve al MENÚ PRINCIPAL. 👉 página 7

Botón HELP (ayuda)
Abre la ayuda. 👉 página 30

Botón ALL GROUPS (todos los grupos)
Muestra todos los grupos. 👉 página 17

Botón RUN ALL (ejecutar todo)
Inicia el funcionamiento de los grupos ajustados para el funcionamiento por lotes. 👉 página 19

Botón STOP ALL (parar todo)
Detiene el funcionamiento de los grupos ajustados para el funcionamiento por lotes. 👉 página 19

* También pueden realizarse ajustes en grupos que no se han ajustado para el funcionamiento por lotes.

👉 página 11 ①

👉 página 12 ⑤⑥

• Visualización de bloque individual

Nombre de bloque

Número de bloque

Visualización del estado de cada grupo
Los colores de 1 a 9 muestran el estado de los grupos. Como se muestra en la figura de la derecha, están colocados desde el número más bajo.

1	2	3
4	5	6
7	8	9

(Rojo) En funcionamiento
(Verde) Parado
(Amarillo) Funcionamiento erróneo
(Azul) Error de comunicación
(Gris) Sin grupos

Símbolo de filtro e Indicador de mantenimiento
Se visualizan cuando al menos un grupo necesita mantenimiento o la limpieza del filtro. 👉 página 10

Iconos

(1) Icono de la unidad

El estado de la unidad se indica mediante colores.



(Rojo) En funcionamiento (cuando al menos está funcionando una unidad)



(Verde) Parada (cuando todas las unidades están paradas)



(Amarillo) Funcionamiento erróneo de una o más unidades



(Azul) Error de comunicación (error de comunicación con una o varias unidades)

(2) Señal de filtro

Si al menos una unidad de aire acondicionado de un bloque o un grupo requiere el mantenimiento del filtro, se enciende este indicador. Cuando esto suceda, limpie los filtros.



(3) Indicador de mantenimiento

Cuando el indicador de mantenimiento está encendido en al menos una unidad de aire acondicionado de un bloque o grupo, aparece el indicador de mantenimiento. Si los indicadores de mantenimiento están apagados en todas las unidades, el indicador de mantenimiento se apaga. Contacte con el establecimiento donde compró las unidades si éste indicador está encendido.



(Gris) Inspección, Inspección 1, inspección 2



(Amarillo) Copia de seguridad (inspección 3)

(4) Planificación

Muestra los grupos objeto de la planificación del día actual.



(5) Dirección del aire

Muestra el estado del funcionamiento de la rejilla.



Girando
(AUTO)



Posición 1
(STOP 1)



Posición 2
(STOP 2)



Posición 3
(STOP 3)



Posición 4
(STOP 4)

(6) Estados de la unidad

El estado de la unidad se muestra mediante figuras.



Parada por error (Se han parado un o más unidades debido a un mal funcionamiento.)
Póngase en contacto con el establecimiento en el que haya adquirido la unidad.



Demanda (Se ha aplicado una señal externa al terminal de demanda.  página 12)

La unidad de destino cambiará a modo de ventilador y quedarán inhabilitadas las operaciones del controlador remoto. Cuando se cancele la señal externa, se restablecerá el ajuste.



Parada de emergencia (La señal externa se introduce en el terminal de parada de emergencia).

Todas las unidades conectadas se detienen y el funcionamiento queda prohibido. Cuando se cancela la señal de parada de emergencia, el ajuste bloquear/desbloquear del controlador remoto se restablece pero las unidades permanecen paradas. Si se ha programado la unidad, esta empezará a funcionar en función de la programación definida.

Pantalla de confirmación de cambio

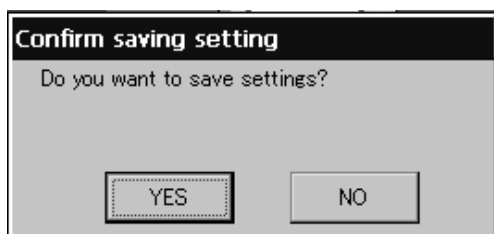

Esta pantalla permite confirmar el cambio a determinados ajustes. El texto visualizado varía en función de la pantalla solicitada, pero el funcionamiento es el siguiente.

Pulse el botón Yes (Sí) para guardar los ajustes y salir. Pulse el botón No (Si) para salir sin guardar los ajustes.



Funcionamiento

Atención

Una descarga eléctrica estática en la unidad podría causar averías.

Antes de realizar cualquier operación, toque un objeto metálico puesto a tierra y descargue la electricidad estática.

Ajuste de fecha y hora

1. Pulse el botón MENU (menú) y, a continuación, el botón SYSTEM CONFIG. (configuración del sistema).  página 7
2. Pulse el botón TIME&DATE SETTING (ajuste de fecha y hora) en la pantalla de configuración del sistema.  página 8

[Pantalla de ajustes de fecha y hora]

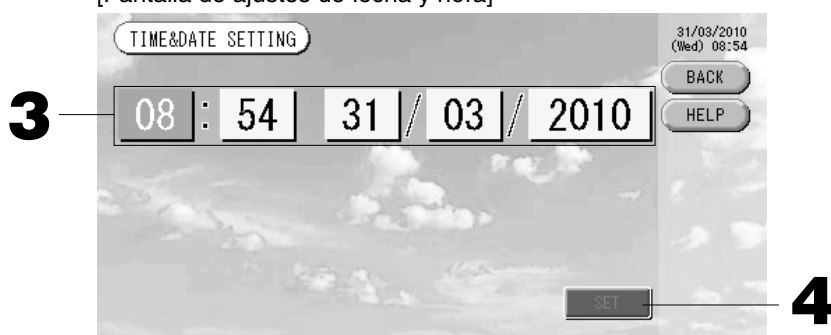

3. Pulse los botones correspondientes al año, al mes, al día y a la hora.

Introduzca la fecha y la hora actuales.  página 26

4. Pulse el botón SET (ajustar) y el botón Yes (sí) en la pantalla de confirmación.



La fecha y hora especificadas se ajustan con los segundos a 00. Cuando no desee realizar el ajuste, pulse el botón No.

Nota

- Si pulsa el botón BACK (atrás), se vuelve a la pantalla de CONFIGURACIÓN DEL SISTEMA.
- No es necesario volver a ajustar la fecha y la hora cuando se producen cortes de suministro eléctrico de menos de 48 horas.

Definición de grupos

① Selección de los grupos para definir y ver las unidades registradas

1. Pulse el botón SYSTEM CONFIG. (configuración del sistema) en el menú principal.  página 7
2. Pulse el botón GROUP DEFINITION (definición de grupo) en la pantalla de configuración del sistema.  página 8
Se visualiza la pantalla de definición de grupo.

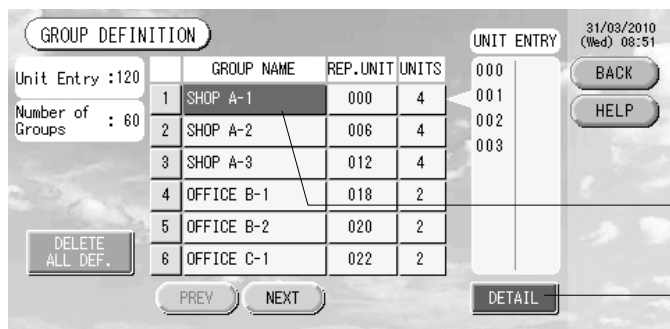

3. Seleccione un nombre de grupo.

Al agregar un grupo, pulse una zona vacía de un nombre de grupo. Al cambiar los ajustes de un grupo registrado, pulse dicho nombre de grupo. El grupo seleccionado se resalta. Para cambiar la página, pulse el botón PREV (anterior) o NEXT (siguiente).

[Pantalla inicial de definición de grupo]

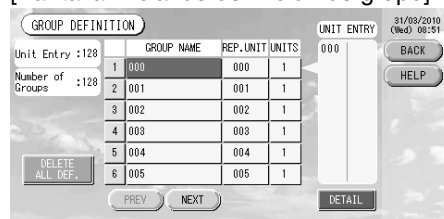

La pantalla GROUP DEFINITION inicial puede variar en función del método de transmisión empleado.

(Ejemplo de la configuración anterior)

1 - 00

Núm. supervínculo dirección de unidad
(Ejemplo de la nueva configuración) 005

Dirección de la unidad
Una unidad interior está registrada en un grupo en la pantalla inicial con anterioridad. Cuando registre la unidad interior en otros grupos, elimínela previamente del grupo actual y muévala a la lista ALL UNITS.

4. Pulse el botón **DETAIL** (detalle).

Se visualiza la pantalla de detalles de definición de grupo.

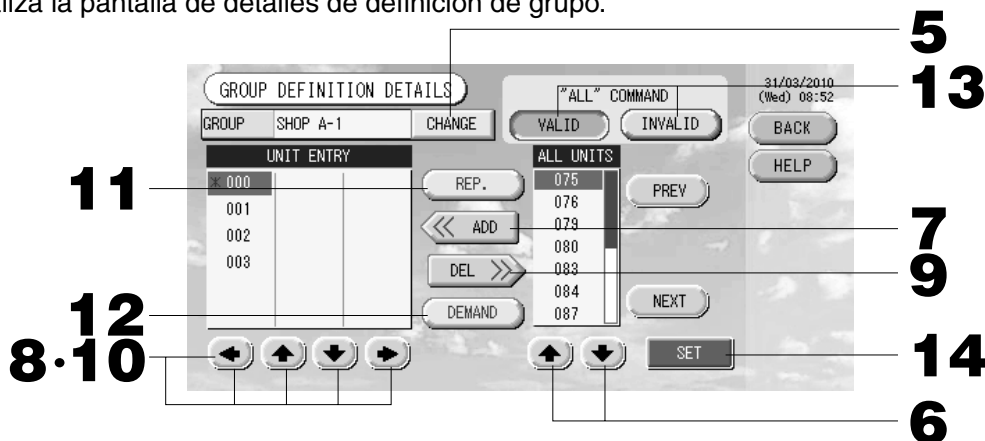

② Registrar y cambiar el nombre de grupo ajustado

5. Pulse el botón **CHANGE** (cambiar).

Introduzca el nombre del grupo. página 26

③ Agregar y eliminar unidades que forman el grupo

<Cuando se agregan unidades>

6. o pulse directamente un nombre de unidad y seleccione la unidad de la lista de todas las unidades.

Para cambiar de página, pulse el botón PREV (anterior) o el botón NEXT (siguiente).

7. Pulse el botón **ADD** (agregar).

La unidad seleccionada se agrega a la lista de ENTRADA DE UNIDADES y se elimina de la lista de TODAS LAS UNIDADES.

<Cuando se eliminan unidades>

8. o pulse directamente un nombre de unidad para seleccionar la unidad de la lista de ENTRADA DE UNIDAD.

9. Pulse el botón **DEL** (eliminar).

La unidad seleccionada se elimina de la lista de entrada de unidades y se desplaza a la lista de todas las unidades.

④ Ajustar la unidad representante y de demanda

10. o pulse directamente un nombre de unidad para seleccionar la unidad de la lista de ENTRADA DE UNIDAD.

11. Pulse el botón **REP.**

Dicha unidad se ajusta como unidad representante y se coloca un asterisco a la izquierda de su nombre en la pantalla.

· Unidad representante: unidad cuyo estado se muestra cuando se visualiza el grupo

12. Pulse el botón **DEMAND** (demanda).

Dicha unidad se ajusta para el funcionamiento de demanda y se coloca una "D" a la derecha de su nombre en la pantalla.

· Demanda: una unidad que cambia al modo ventilador y luego no puede ser activada desde el mando a distancia cuando existe una entrada de demanda externa.

Nota

Mediante la entrada de demanda, se puede ahorrar en verano ya que se reduce el consumo de energía. El funcionamiento de la unidad, cuando se produce la entrada de demanda, se adapta al plan de ejecución más cercano previo a la eliminación de la hora del día. En caso de que no se haya establecido un plan de ejecución del día, la unidad entra en el modo de funcionamiento activo justo antes de la entrada de demanda, y en el nivel de autorización del mando a distancia que prohibió el ajuste.

⑤ Ajustar y cancelar el ajuste del funcionamiento por lotes del grupo

13. Pulse los botones **VALID** (válido) o **INVALID** (inválido).

· VALID (válido): grupo ajustado para el funcionamiento por lotes.

· INVALID (no válido): grupo no ajustado para el funcionamiento por lotes.

⑥ Guardar los ajustes

14. Pulse el botón **SET** (ajustar). Pulse el botón **Yes** (sí) en la pantalla de confirmación.

Los ajustes del grupo se guardan. Cuando no desee guardar los ajustes, pulse el botón No.

Nota

- Si se pulsa el botón BACK (atrás), se vuelve a la pantalla anterior.
- Se pueden registrar en un grupo de una a 16 unidades.
- Cuando desee borrar la definición de todo el grupo, pulse el botón DELETE ALL DEF. e introduzca su contraseña (*). Pulse el botón Yes en la pantalla de confirmación.

Precaución También se borrarán todos los ajustes de planificación.

(*) Consulte la página 6.

Definición de bloques

Nota

Registre primero el grupo. página 11

① Selección de los bloques que se van a definir y visualización de los grupos registrados.

1. Pulse el botón **SYSTEM CONFIG.** (configuración del sistema) en el menú principal. página 7
2. Pulse el botón **BLOCK DEFINITION** (definición de bloque) en la pantalla de configuración del sistema. página 8

Se visualiza la pantalla de definición de bloque.

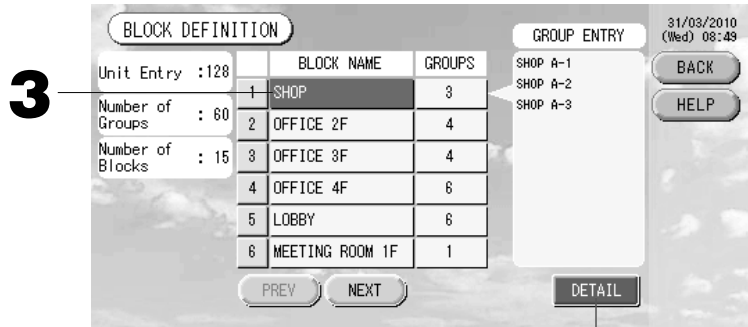

[Pantalla inicial de definición de bloque]

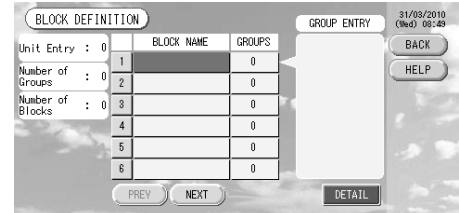

Al definir un nuevo bloque, los nombres de bloque y los grupos registrados están vacíos.

3. Seleccione un nombre de bloque.

Al agregar un bloque, seleccione una zona de nombre de bloque vacía. Al cambiar los ajustes de un bloque registrado, pulse dicho nombre de bloque. El bloque seleccionado se resalta. Para cambiar de página, pulse el botón PREV (anterior) o el botón NEXT (siguiente).

4. Pulse el botón **DETAIL** (detalle).

Se visualiza la pantalla de detalles de definición de bloque.

75

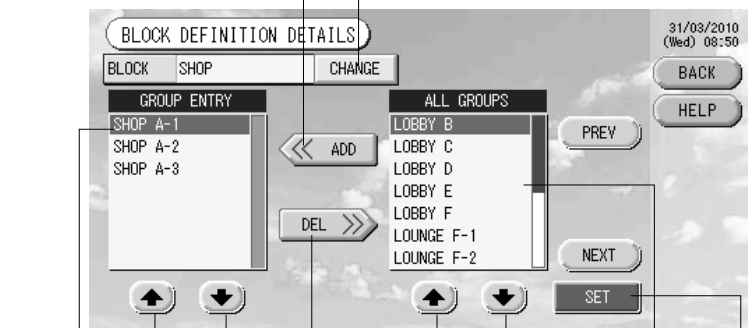

[Pantalla inicial de detalles de definición de bloque]

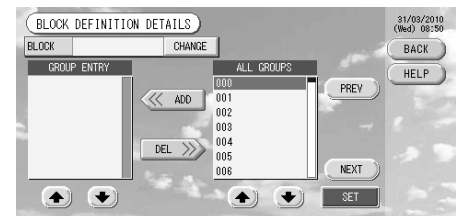

Al definir un nuevo bloque, los nombres de bloque y la zona de entrada de grupo están vacíos.

8 9 6 10

② Registrar y cambiar el nombre del bloque ajustado

5. Pulse el botón **CHANGE** (cambiar).

Introduzca el nombre del bloque.

página 26

③ Agregar y eliminar grupos registrados en un bloque

<Cuando se agregan grupos>

6.   o pulse directamente el nombre del grupo para seleccionar el grupo de la lista de **ALL GROUPS (TODOS LOS GRUPOS)**.

Al cambiar de página, pulse los botones PREV (anterior) o NEXT (siguiente).

7. **Pulse el botón ADD (agregar).**

El grupo seleccionado se agrega a la lista de entrada de grupos y se elimina de la lista de todos los grupos.

<Cuando se agregan grupos>

8.   o pulse directamente el nombre del grupo para seleccionar el grupo de la lista de **GROUP ENTRY (ENTRADA DE GRUPOS)**.

9. **Pulse el botón DEL (eliminar).**

El grupo seleccionado se elimina de la lista de ENTRADA DE GRUPOS y se mueve a la lista de TODOS LOS GRUPOS.

④ Guardar los registros y cambios

10. **Pulse el botón SET (ajustar). Pulse el botón Yes (sí) en la pantalla de confirmación.**

Los ajustes del bloque se guardan. Cuando no desee guardar los ajustes, pulse el botón No.

Nota

- Si se pulsa el botón BACK (atrás), se vuelve a la pantalla anterior.
- Se pueden registrar en un bloque de 1 a 9 grupos. Asimismo, el número máximo de bloques es 16.
- Si se registra alguna unidad de interior desconectada con grupos, aparece el mensaje "Communication Error" (Error de comunicación) y la comunicación de todo el sistema puede verse afectada, provocando un funcionamiento indeseado. Procure no registrar unidades de interior desconectadas con grupos.
- En el ajuste inicial de GROUP DEFINITION (DEFINICIÓN DE GRUPO), se registra cada unidad de interior con cada grupo predefinido. Sin embargo, si se incluyen unidades de interior desconectadas debe eliminar estas unidades de los grupos de una en una. Por lo tanto, cuando se definen grupos por primera vez resulta más fácil eliminar todos los grupos predefinidos de una vez con el botón "DELETE ALL DEF." (ELIMINAR TODAS LAS DEF.) y volver a registrar solo las unidades de interior conectadas con los grupos, en lugar de cambiar los grupos predefinidos individualmente, y evitar de esta forma que aparezca el mensaje "Communication Error" (Error de comunicación).

Ajustes de funcionamiento de grupo (controlar estado del grupo)

1. Pulse el botón ALL BLOCKS (todos los bloques) en el menú principal. Página 7
2. Pulse el bloque que desea ajustar o controlar.

Se visualiza la pantalla de GRUPO (PANEL).

Puede observarse el nombre del grupo, el estado, el símbolo de filtro, el indicador de mantenimiento, la planificación, los ajustes de temperatura y la temperatura ambiente.

[Pantalla de GRUPO (PANEL)]

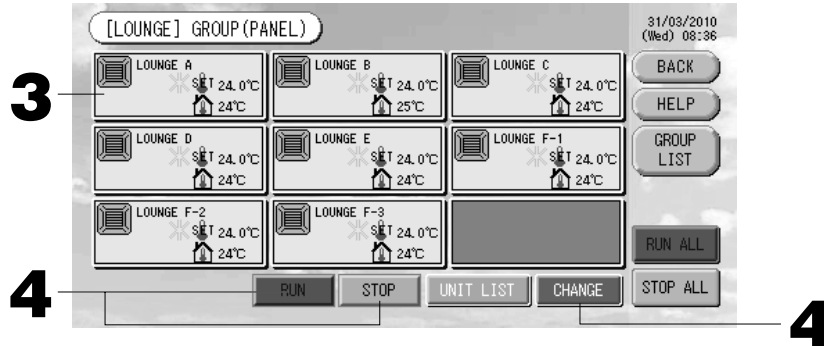

Nota

- Consulte el apartado acerca de los iconos para conocer el significado de los mismos. Página 10
- En la unidad representante se visualiza el estado de ejecución, el modo de funcionamiento, los ajustes de temperatura y la temperatura ambiente. Cuando todas las unidades se paran, se visualiza el estado stopped (paradas).
- Los grupos que tienen los ajustes de planificación del día actual muestran .
- Cuando se visualizan los iconos , significa que están encendidos para una o varias unidades.
- Si se pulsa el botón GROUP LIST (lista de grupos), se visualiza el GRUPO (LISTA). Página 17
- Para visualizar las unidades en un grupo, pulse el botón UNIT LIST (lista de unidades). Página 24

<Cuando se ejecuta y se detiene cada grupo>

3. Pulse el panel del grupo cuyos ajustes desea realizar.

El marco del panel se vuelve azul.

4. **Para ejecutar las unidades** Pulse el botón RUN (funcionamiento) y el botón Yes (sí) en la pantalla de confirmación.

El grupo seleccionado empieza a funcionar.

- Para detener las unidades** Pulse el botón STOP (parada) y el botón Yes (sí) en la pantalla de confirmación.

El grupo seleccionado deja de funcionar.

Cuando no desee realizar el ajuste, pulse el botón No.

<Cuando se realizan ajustes y cambios por grupos>

3. Pulse el panel del grupo cuyos ajustes o cambios desea realizar.

El marco del panel se vuelve azul.

4. Pulse el botón CHANGE (cambiar).

Se visualiza la pantalla de ajustes de grupo básicos. Cuando la pantalla cambia, ningún elemento está seleccionado (el ajuste de la temperatura está en blanco). Ajuste sólo los elementos que deben ajustarse o cambiarse.

[Pantalla (básica) de ajustes de grupo]

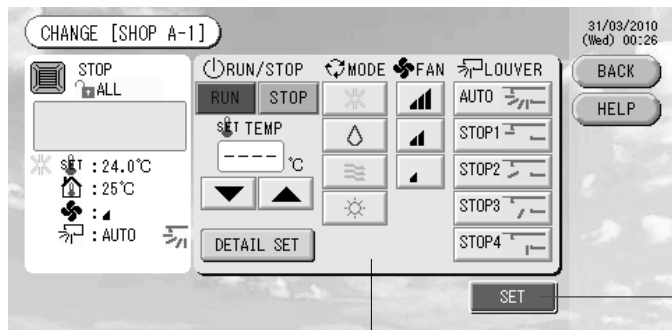

[Botón Auto habilitado en los ajustes de función]

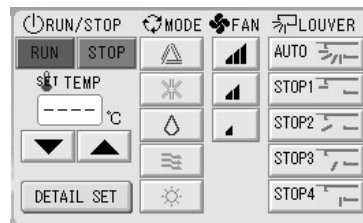

Esta función podrá aplicarse a las unidades exteriores, que son KXR múltiple libre de enfriamiento/calefacción, serie GHP-R o posterior, y PAC.

5. Pulse el botón del elemento que desee ajustar o cambiar.

- Funcionamiento/Parada: Pulse el botón RUN (funcionamiento) o STOP (parada). Con el botón RUN (funcionamiento), el funcionamiento comienza y con el botón STOP (parada), el funcionamiento se detiene.
- Ajuste de la temperatura: pulse ▲ o ▼.
Ajuste una temperatura entre 18°C y 30°C.
- Modo: seleccione entre ▲ auto, * refrigeración, ∆ deshumidificación, ≡ ventilador o ☼ calefacción pulsando el botón.
* El modo automático podrá habilitarse en los ajustes de función. ➔ Página 27
- Velocidad del ventilador: Seleccione [f1], [f2], [f3] o [f4] y pulse el botón [f1] puede activarse en los ajustes funcionales.
- Dirección del aire seleccione Auto, stop 1, stop 2, stop 3 o stop 4 y pulse el botón.

[f1] La unidad funciona con la velocidad del ventilador máxima.

6. Pulse el botón SET (ajustar). Pulse el botón Yes (sí) en la pantalla de confirmación.

Cuando no desee realizar el ajuste o el cambio, pulse el botón No.

■ Ajustes/cambios en la pantalla de ajustes de grupo detallada.

En esta pantalla pueden realizarse operaciones de prohibición y los nuevos ajustes del filtro por medio del mando a distancia.

Pulse el botón DETAIL SET (ajuste detallado) en la pantalla (básica) de ajustes del grupo. ➔ Arriba

Se visualiza la pantalla detallada de ajustes de grupo.

[Pantalla (detallada) de ajustes de grupo]

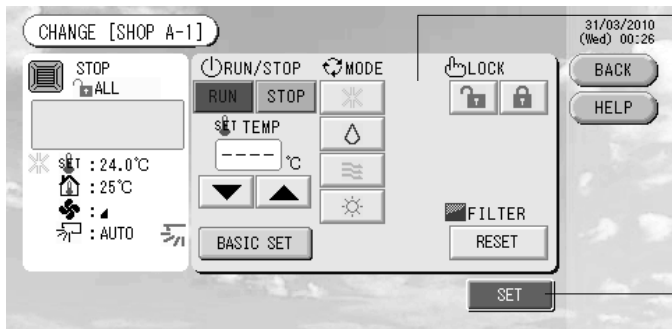

[Ajustes de bloqueo/desbloqueo individual activados en los ajustes funcionales]

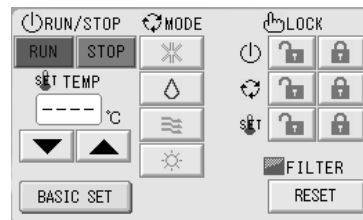

Esta función puede aplicarse a las unidades interiores, que son del modelo KXE4 o posterior, y al mando a distancia, que pertenece al modelo RC-E1 o posterior.

5. Pulse el botón del elemento que desee ajustar o cambiar.

- Los apartados de funcionamiento/parada, temperatura y modo son idénticos a los de la pantalla de ajustes de grupo básicos.
- LOCK (BLOQUEO): Pulse [lock open] o [lock closed].
Si se pulsa [lock open], se permitirán operaciones con el mando a distancia, y si pulsa [lock closed], estarán prohibidas.
- FILTER (FILTRO): si se pulsa el botón de reinicio, la señal de filtro se apagará.

6. Pulse el botón SET (ajustar). Pulse el botón Yes (sí) en la pantalla de confirmación.

Cuando no desee realizar el ajuste o el cambio, pulse el botón No.

Nota

- Si se pulsa el botón BACK (atrás), se vuelve a la pantalla anterior.
- Si se activa el bloqueo/desbloqueo en los ajustes de función, se podrán ajustar las operaciones del mando a distancia para permitir o prohibir cada elemento como funcionamiento/parada, modo y ajuste de temperatura.
- Cuando el bloqueo/desbloqueo individual está activado en los ajustes de función, las operaciones con mando a distancia estarán prohibidas si los apartados de funcionamiento/parada, modo y temperatura están todos [lock closed]. (Algunas funciones, como el reajuste del indicador del filtro se han permitido.)

■ También puede utilizarse el siguiente método para ajustar o cambiar las operaciones de cada grupo.

► Cuando se realicen los ajustes o cambios en la pantalla de GRUPO (LISTA)

1. Pulse el botón **GROUP LIST (lista de grupos)** en la pantalla de **GRUPO (PANEL)**.

👉 Página 15

Se visualiza la pantalla de GRUPO (LISTA).

[Pantalla de GRUPO (LISTA)]

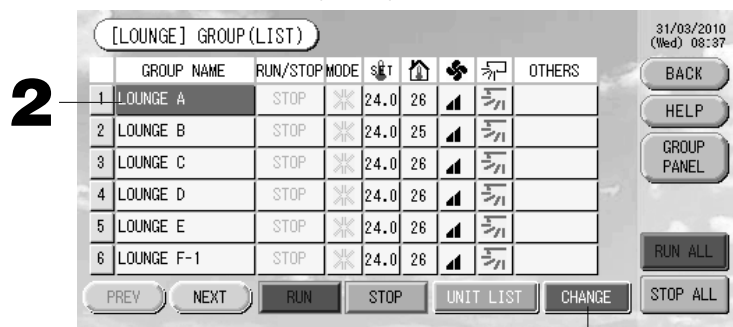

3

2. Pulse el nombre del grupo cuyos ajustes o cambios desea realizar.



El nombre del grupo se resalta. Para cambiar la página, pulse el botón PREV (anterior) o NEXT (siguiente).

3. Pulse el botón **CHANGE (cambiar)**.

Se visualiza la pantalla de ajustes de grupo básicos. Realice los ajustes o cambios.

👉 Página 16

Nota

- Si se pulsa el botón BACK (atrás), se vuelve a la pantalla anterior.
- Run (funcionamiento) se indica cuando al menos hay una unidad funcionando. Los funcionamiento erróneos se indican cuando al menos una unidad no está en buen estado. Stop (paradas) se indica cuando están detenidas todas las unidades.
El icono  aparece cuando al menos una unidad necesita limpiarse.
El icono  aparece cuando al menos una unidad necesita mantenimiento.
- El modo de funcionamiento, el ajuste de temperatura, la temperatura ambiente, la velocidad del ventilador y la orientación del aire muestran el estado de la unidad representante.
- Los elementos con bordes naranjas son los que tienen prohibidas las operaciones con mando a distancia en los ajustes del grupo.
- Si se pulsa el botón GROUP PANEL (panel de grupos), se visualiza la pantalla de GRUPO (PANEL).

👉 Página 15

► Cuando se realicen ajustes o cambios en la pantalla de todos los grupos

1. Pulse el botón **ALL GROUPS (todos los grupos)** en el menú principal.

👉 Página 7

2. Pulse el nombre del grupo que desee ajustar o cambiar.

[Pantalla de TODOS LOS GRUPOS]



3

El nombre del grupo se resalta.

Cuando la pantalla cambia, se selecciona el nombre del grupo previamente seleccionado. Para cambiar la página, pulse el botón PREV (anterior) o NEXT (siguiente).

3. Pulse el botón CHANGE (cambiar).

Se visualiza la pantalla de ajustes de grupo básicos. Realice los ajustes o cambios. Página 16

Nota

- Para visualizar las unidades en un grupo, pulse el botón UNIT LIST (lista de unidades). Página 24
- Para visualizar todos los bloques, pulse el botón ALL BLOCKS (todos los bloques). Página 9
- Los elementos con bordes naranjas son los que tienen prohibidas las operaciones con mando a distancia en los ajustes del grupo.
- Si se pulsa el botón MENU (menú), se visualiza el menú principal. Página 7

Ajustes de operación de múltiples grupos

En esta sección se muestra la forma de operar múltiples grupos en un mismo bloque.

1. Pulse el botón ALL BLOCKS (todos los bloques) en el menú principal. Página 7

2. Pulse el bloque que desea ajustar.

Se visualiza la pantalla de GRUPO (PANEL).

[Pantalla de GRUPO (PANEL)]

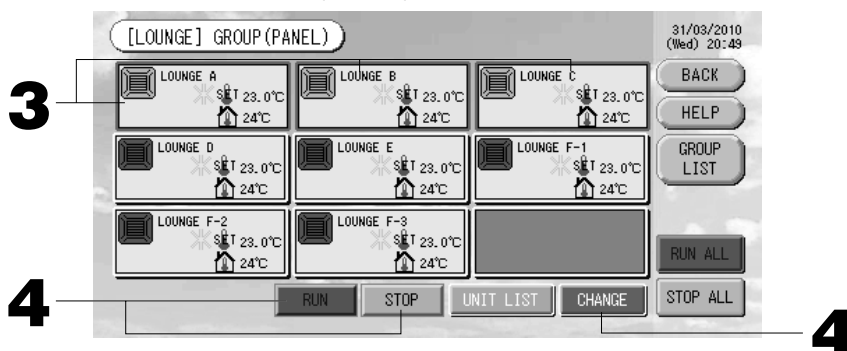

<Par poner en funcionamiento y parar múltiples grupos>

3. Pulse los paneles de los grupos para los que desee realizar ajustes (podrá seleccionar múltiples grupos).

El marco del panel se vuelve azul.

Cuando desee cancelar, vuelva a pulsar el panel del grupo.

4. **Para ejecutar las unidades** Pulse el botón RUN (funcionamiento) y el botón Yes (sí) en la pantalla de confirmación.

El grupo seleccionado empieza a funcionar.

Para detener las unidades Pulse el botón STOP (parada) y el botón Yes (sí) en la pantalla de confirmación.

El grupo seleccionado deja de funcionar.

Cuando no desee realizar el ajuste, pulse el botón No.

<Para realizar ajustes y cambios en múltiples grupos>

3. Pulse los paneles de los grupos para los que desee realizar ajustes o cambios (podrá seleccionar múltiples grupos).

El marco del panel se vuelve azul.

Cuando desee cancelar, vuelva a pulsar el panel del grupo.

4. Pulse el botón CHANGE (cambiar).

Se visualizará la pantalla para cambiar grupos. Cuando la pantalla cambia, ningún elemento está seleccionado (el ajuste de la temperatura está en blanco). Ajuste sólo los elementos que deben ajustarse o cambiarse.

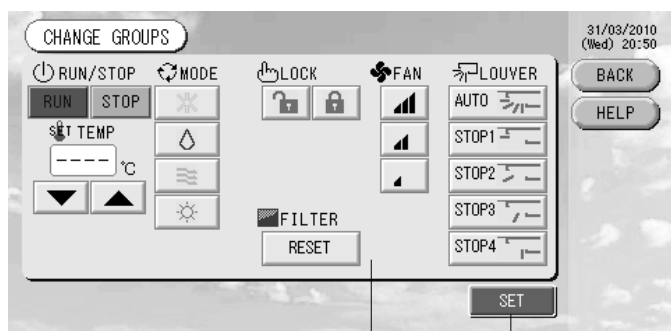

[Ajustes de bloqueo/desbloqueo individual activados en los ajustes funcionales]

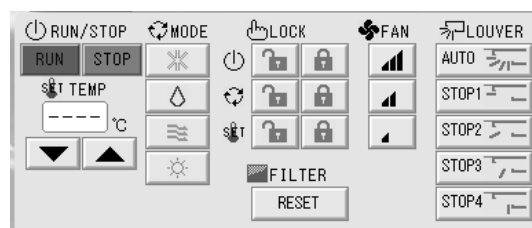

Esta función puede aplicarse a las unidades interiores, que son del modelo KXE4 o posterior, y al mando a distancia, que pertenece al modelo RC-E1 o posterior.

5. Pulse el botón del elemento que desee ajustar o cambiar.

- Funcionamiento/Parada: Pulse el botón RUN (funcionamiento) o STOP (parada).
Con el botón RUN (funcionamiento), el funcionamiento comienza y con el botón STOP (parada), se detiene.
- Ajuste de la temperatura: Pulse ▲ o ▼.
Ajuste una temperatura entre 18°C y 30°C.
- Modo: Seleccione entre ▲ auto, ✱ refrigeración, △ deshumidificación, ≡ ventilador o ☼ calefacción pulsando el botón.
- * El modo automático podrá habilitarse en los ajustes de función. Página 27
- LOCK (BLOQUEO): Pulse o .
Si se pulsa , se permitirán operaciones con el mando a distancia, y si pulsa , estarán prohibidas.
- Velocidad del ventilador: seleccione , , o y pulse el botón puede activarse en los ajustes funcionales.
- Dirección del aire: seleccione Auto, stop 1, stop 2, stop 3 o stop 4 y pulse el botón.
- FILTER (FILTRO): si se pulsa el botón de reinicio, la señal de filtro se apagará.

La unidad funciona con la velocidad del ventilador máxima.

6. Pulse el botón SET (ajustar). Pulse el botón Yes (sí) en la pantalla de confirmación.

Cuando no desee realizar el ajuste o el cambio, pulse el botón No.

Nota

- Si se pulsa el botón BACK (atrás), se vuelve a la pantalla anterior.
- Si se activa el bloqueo/desbloqueo en los ajustes de función, se podrán ajustar las operaciones del mando a distancia para permitir o prohibir cada elemento como funcionamiento/parada, modo y ajuste de temperatura.
- Cuando el bloqueo/desbloqueo individual está activado en los ajustes de función, las operaciones con mando a distancia estarán prohibidas si los apartados de funcionamiento/parada, modo y temperatura están todos . (Algunas funciones, como el reajuste del indicador del filtro se han permitido.)

Funcionamiento por lotes de grupos

Esta sección muestra cómo ajustar o cambiar el ajuste específico del funcionamiento por lotes.

Ajuste los grupos para el funcionamiento o la parada por lotes de antemano. Página 11 ①, 12 ⑤⑥

1. Pulse el botón CHANGE ALL (cambiar todos) en el menú principal. Página 7

Se visualiza la pantalla cambiar todos.

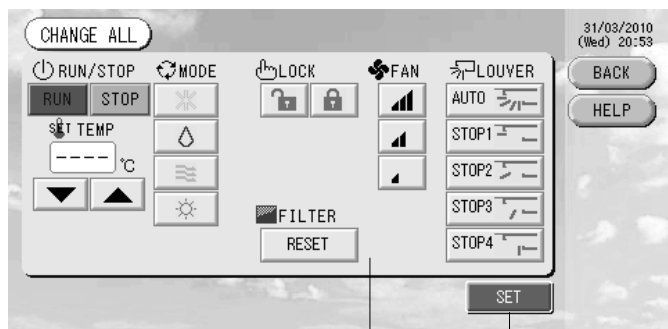

[Ajustes de bloqueo/desbloqueo individual activados en los ajustes funcionales]

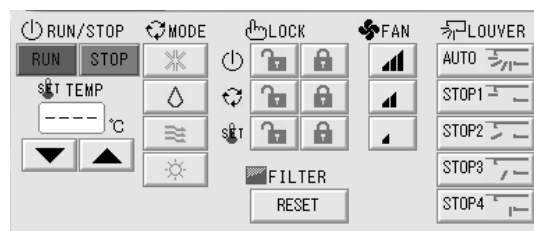

3
2

Esta función puede aplicarse a las unidades interiores, que son del modelo KXE4 o posterior, y al mando a distancia, que pertenece al modelo RC-E1 o posterior.

Nota

Cuando la pantalla cambia, ningún elemento está seleccionado (el ajuste de la temperatura está en blanco). Ajuste sólo los elementos que deben ajustarse o cambiarse.

2. Pulse el botón del elemento que desee ajustar o cambiar.

- Funcionamiento/Parada: Pulse el botón RUN (funcionamiento) o STOP (parada).
Con el botón RUN (funcionamiento), el funcionamiento comienza y con el botón STOP (parada), se detiene.
- Ajuste de la temperatura: Pulse ▲ o ▼.
Ajuste una temperatura entre 18°C y 30°C.
- Modo: Seleccione entre ☁ auto, ❄ refrigeración, ☹ deshumidificación, 🌀 ventilador o ☀ calefacción pulsando el botón.
* El modo automático podrá habilitarse en los ajustes de función. Página 27
- LOCK (BLOQUEO): Pulse o .
Si se pulsa , se permitirán operaciones con el mando a distancia, y si pulsa , estarán prohibidas.
- Velocidad del ventilador: seleccione , , o y pulse el botón puede activarse en los ajustes funcionales.
- Dirección del aire: seleccione Auto, stop 1, stop 2, stop 3 o stop 4 y pulse el botón.
- FILTER (FILTRO): si se pulsa el botón de reinicio, la señal de filtro se apagará.

La unidad funciona con la velocidad del ventilador máxima.

3. Pulse el botón SET (ajustar). Pulse el botón Yes (sí) en la pantalla de confirmación.

Cuando no desee realizar el ajuste o el cambio, pulse el botón No.

Nota

- Si se pulsa el botón BACK (atrás), se vuelve a la pantalla anterior.
- Si se activa el bloqueo/desbloqueo en los ajustes de función, se podrán ajustar las operaciones del mando a distancia para permitir o prohibir cada elemento como funcionamiento/parada, modo y ajuste de temperatura.
- Cuando el bloqueo/desbloqueo individual está activado en los ajustes de función, las operaciones con mando a distancia estarán prohibidas si los apartados de funcionamiento/parada, modo y temperatura están todos . (Algunas funciones, como el reajuste del indicador del filtro se han permitido.)

Ajustes de planificación

La planificación del funcionamiento puede ajustarse en unidades de grupos. Puede registrarse dieciséis planificaciones diarias para el tiempo de funcionamiento (en minutos), el funcionamiento/parada, el modo, operaciones de prohibición con el mando a distancia y el ajuste de la temperatura.

Ajuste la planificación diaria detallada (día laboral, festivo, especial 1, especial 2) de antemano.

Página 21

1. Pulse el botón SCHEDULE SETTING (ajuste de planificación) en el menú principal.

Página 7

Se visualiza la pantalla de ajuste de planificación.

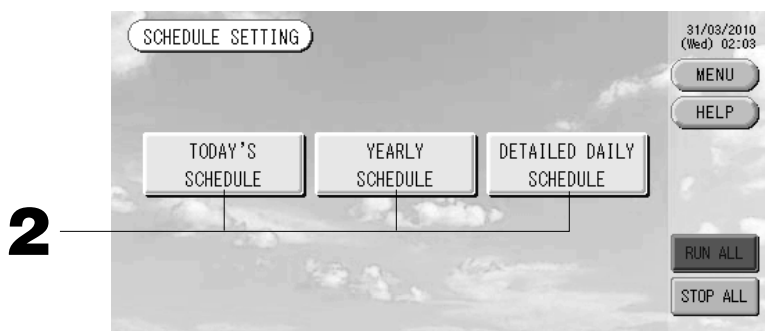

■ Ajustar la planificación del día actual

La planificación de funcionamiento del día actual se ajusta en cada grupo.

2. Pulse el botón TODAY'S SCHEDULE (planificación de hoy) en la pantalla de ajustes de planificación.

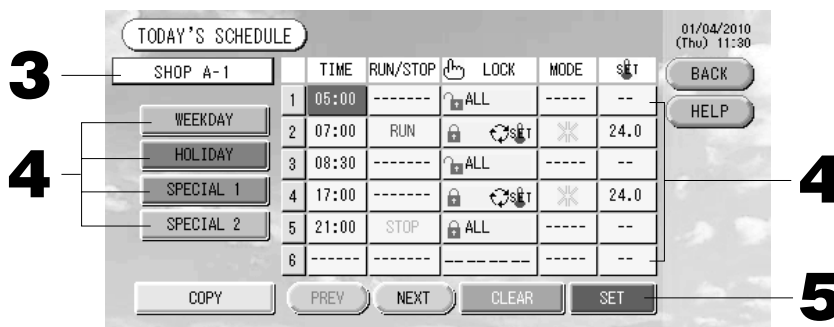

3. Pulse el nombre del grupo.

Seleccione el grupo en la pantalla de selección de grupo.

👉 Página 22

<Cuando se ajusta una planificación sólo para el día actual>

4. Pulse el apartado que desea cambiar en la lista.

Al pulsar los botones “Time” (fecha), “Lock” (bloqueo) o “Temperature setting” (ajuste de la temperatura), aparece una pantalla de ajuste detallado para cada elemento.

👉 Página 22, 23

Cambie los ajustes de “RUN/STOP” (funcionamiento/parada) o “MODE” (modo) pulsando el elemento apropiado.

Para cambiar la página, pulse el botón PREV (anterior) o NEXT (siguiente).

<Cuando se modifica la planificación visualizada para el día actual para una planificación diaria detallada>

4. Seleccione el botón WEEKDAY (día laboral), HOLIDAY (festivo), SPECIAL 1 (especial 1) o SPECIAL 2 (especial 2) y púselo.

Nota

Ajuste la planificación de funcionamiento de la planificación diaria detallada de antemano.

👉 A continuación (Ajustar una planificación diaria detallada)

5. Pulse el botón SET (ajustar). Pulse el botón Yes (sí) en la pantalla de confirmación.

Cuando se pulsa el botón CLEAR (borrar), las selecciones se borran.

Nota

• Si se pulsa el botón BACK (atrás), se vuelve a la pantalla de ajustes de planificación.

• Pulse el botón COPY (copiar) cuando copie la planificación entre grupos.

👉 Página 23

■ Ajustar una planificación anual

Se ajusta una planificación de funcionamiento anual en cada grupo. (La planificación anual no se ve reflejada en el año siguiente y debe definirse una vez al año).

2. Pulse el botón YEARLY SCHEDULE (planificación anual) en la pantalla de ajustes de planificación.

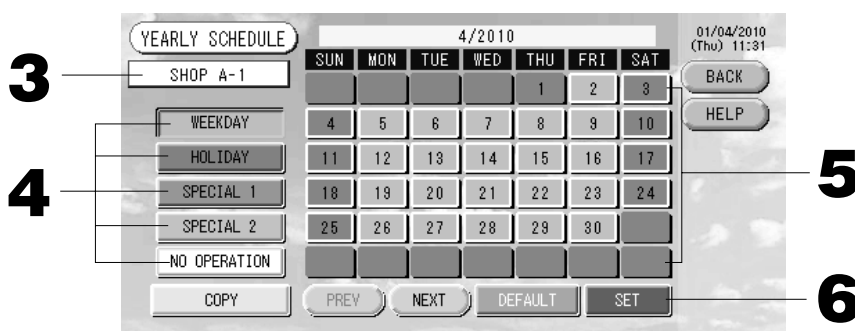

3. Pulse el nombre del grupo.

Seleccione el grupo en la pantalla de selección de grupo. 👉 Página 22

4. Seleccione la planificación diaria detallada, tal como, WEEKDAY (día laboral), HOLIDAY (festivo), SPECIAL 1 (especial 1), SPECIAL 2 (especial 2) o NO OPERATION (sin funcionamiento) y púselo.

Nota

Ajuste la planificación diaria detallada de antemano.

👉 A continuación (Ajustar una planificación diaria detallada)

5. Pulse la fecha (pueden seleccionarse varias fechas)

La planificación diaria detallada que elija se aplica para ese día. No obstante, el día actual y los días pasados no pueden seleccionarse. Pulse los botones PREV (anterior) o NEXT (siguiente) para cambiar el mes.

Nota

Si se pulsa el botón DEFAULT (defecto), el sábado y el domingo se ajustan como festivos y los demás como días laborales.

6. Pulse el botón SET (ajustar). Pulse el botón Yes (sí) en la pantalla de confirmación.

Cuando no desee realizar los ajustes, pulse el botón No.

• Si se pulsa el botón BACK (atrás), se vuelve a la pantalla de ajustes de planificación.

• Si se pulsa el botón COPY (copiar) aparece la pantalla de copiar planificación al copiar entre grupos.

👉 Página 23

■ Ajustar una planificación diaria detallada

Se ajusta una planificación diaria detallada para cada grupo.

La planificación indica días laborales, festivos, especial 1 y especial 2 y el funcionamiento puede fijarse para cada grupo.

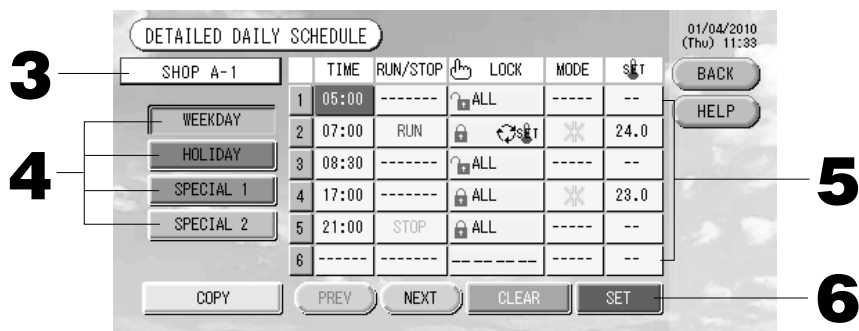

2. Pulse el botón **DETAILED DAILY SCHEDULE** (planificación diaria detallada) en la pantalla de **AJUSTES DE PLANIFICACIÓN**.

3. Pulse el nombre del grupo.

Seleccione el grupo en la pantalla de selección de grupo. ➡ A continuación (Varias pantallas)

4. Seleccione la planificación diaria detallada, tal como, **WEEKDAY** (día laboral), **HOLIDAY** (festivo), **SPECIAL 1** (especial 1) o **SPECIAL 2** (especial 2) y púselo.

5. Pulse el apartado que desea cambiar en la lista.

Al pulsar los botones "Time" (fecha), "Lock" (bloqueo) o "Temperature setting" (ajuste de la temperatura), aparece una pantalla de ajuste detallado para cada elemento. ➡ Página 22, 23

Cambie los ajustes de "Run/Stop" (funcionamiento/parada) o "MODE" (modo) pulsando el elemento apropiado.

Para cambiar la página, pulse el botón PREV (anterior) o NEXT (siguiente).

6. Pulse el botón **SET** (ajustar). Pulse el botón **Yes** (sí) en la pantalla de confirmación.

Cuando se pulsa el botón CLEAR (borrar), las selecciones se borran.

Nota

- Si se pulsa el botón BACK (atrás), se vuelve a la pantalla de ajustes de planificación.
- Pulse el botón COPY (copiar) cuando copie la planificación entre grupos.

➡ Página 23

■ Varias pantallas

[Pantalla de selección de grupo]

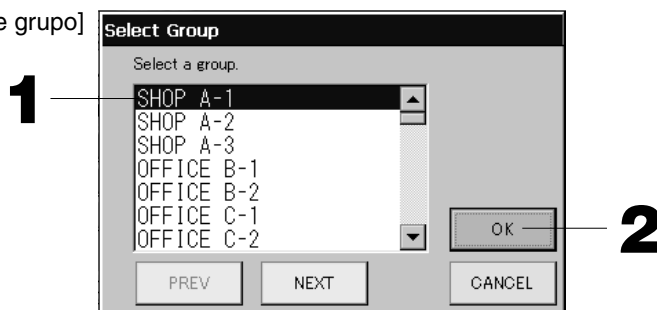

1. Pulse el nombre del grupo que desea seleccionar.

El nombre del grupo seleccionado se resalta.

Para cambiar la página, pulse el botón PREV (anterior) o NEXT (siguiente).

2. Pulse el botón **OK** (aceptar).

El grupo seleccionado puede ajustarse.

Cuando no desee realizar el ajuste, pulse el botón CANCEL (cancelar). Vuelve a la pantalla anterior.

[Pantalla de ajuste de la hora del horario]

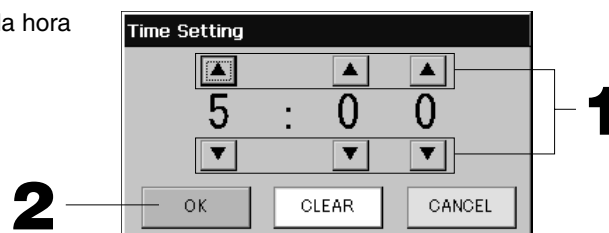

1. Los botones ▲▼ permiten cambiar la hora y los minutos (reloj de 24 horas).

2. Pulse el botón **OK** (aceptar).

La hora se cambia y la pantalla se cierra. Pulse el botón CANCEL (cancelar) para cancelar el cambio. El botón CLEAR (borrar) permite borrar los valores existentes y dejar la entrada en blanco.

[Pantalla de bloqueo/desbloqueo del mando a distancia]

Se utiliza para permitir o prohibir operaciones con el mando a distancia.

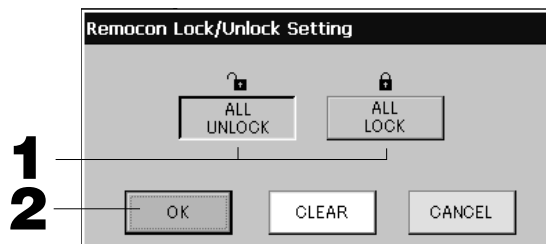

[Ajustes de bloqueo/desbloqueo individual activados en los ajustes funcionales]

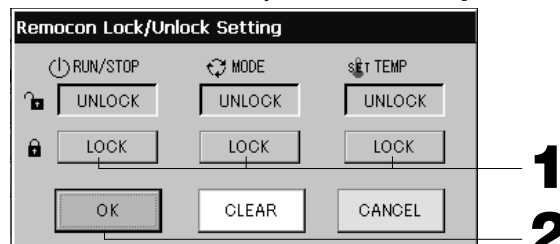

1. Pulse el botón de los elementos cuyo funcionamiento con el mando a distancia está prohibido. (pueden seleccionarse varios apartados).

2. Pulse el botón OK (aceptar).

El apartado prohibido cambia y la pantalla se cierra.

Pulse el botón CANCEL (cancelar) para cancelar el cambio.

Si se pulsa el botón CLEAR (borrar), se cancela la selección del apartado seleccionado.

[Pantalla de ajuste de temperatura planificación]

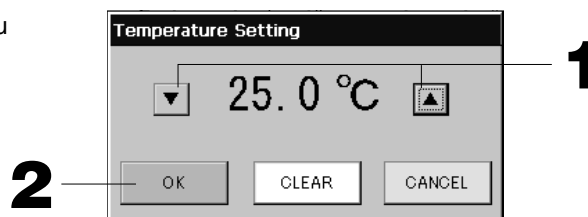

1. Los botones ▲▼ permiten cambiar la temperatura. (18 – 30°C)

2. Pulse el botón OK (aceptar).

La temperatura cambia y la pantalla se cierra.

Pulse el botón CANCEL (cancelar) para cancelar el cambio.

El botón CLEAR (borrar) permite borrar los valores existentes y dejar la entrada en blanco.

[Pantalla de copiar planificación]

Seleccione los grupos para los que se aplica la planificación seleccionada.

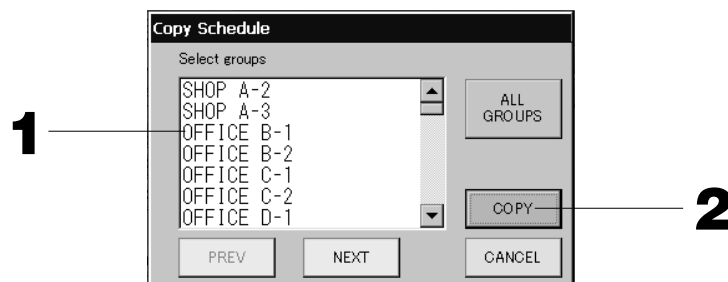

1. Pulse el nombre del grupo que desea seleccionar (pueden seleccionarse varios grupos).

Para cambiar la página, pulse el botón PREV (anterior), el botón NEXT (siguiente) o ▲▼.

Para seleccionar todos los grupos, pulse el botón ALL GROUPS. Si desea cancelar la selección de todos los grupos, vuelva a pulsar el botón ALL GROUPS.

2. Pulse el botón COPY (copiar). Pulse el botón Yes (sí) en la pantalla de confirmación.

La planificación del grupo seleccionado en la pantalla se pega en los grupos seleccionados en la lista. Cuando no desee realizar el ajuste, pulse el botón No. Cuando no desee realizar ajustes, pulse el botón No.

Nota

- Esto se cancela si se pulsa dos veces el grupo seleccionado.
- Si se pulsa el botón CANCEL (cancelar), se vuelve a la pantalla anterior.

Visualizar información detallada de la unidad

Pueden observarse los números y el estado de la unidad de cada uno de los grupos.

1. Pulse el botón UNIT LIST (lista de unidades) en la pantalla de ALL GROUPS (TODOS LOS GRUPOS) (👉 página 17) o si el botón UNIT LIST (lista de unidades) está pulsado en la pantalla de GRUPO (PANEL) o GRUPO (LISTA) (👉 páginas 15, 17).

Se visualizan las unidades del grupo.

Para cambiar la página, pulse el botón PREV (anterior) o NEXT (siguiente).



2. Para visualizar la información con más detalles, pulse el número de la unidad. Después de que se resalte, pulse el botón UNIT INFO (información de la unidad).

Se visualiza la información de la unidad especificada.

[Pantalla de información de unidad]

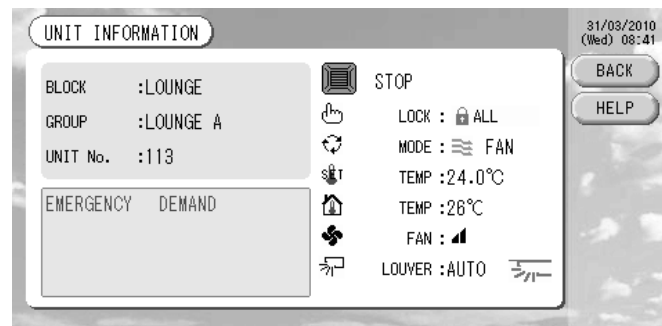

Nota

- Sólo se puede comprobar el contenido detallado del indicador de mantenimiento en esta pantalla. En otras pantallas, sólo hay una codificación por colores de las inspecciones 1 y 2 y de la copia de seguridad.
 - Si se pulsa el botón BACK (atrás), se vuelve a la pantalla anterior.
 - La visualización UNIT No. del sistema puede diferir de la representación. (Igual que en cualquier otra pantalla)
- La visualización del sistema cambia según el método de comunicación (Página 27 Ajustes de función, Modo SL).

Anterior. SL) [3-04] Nuevo SL) [005]
 Nº de Super Link ↑ ↑ dirección de la unidad ↑ dirección de la unidad

Ajustes de cálculo (SC-SL3NA-BE sólo)

① Definición de la unidad

1. Pulse el botón UNIT DEFINITION (definición de unidad) en la pantalla de configuración del sistema.

👉 Página 8

Se visualiza la pantalla de definición de unidad.

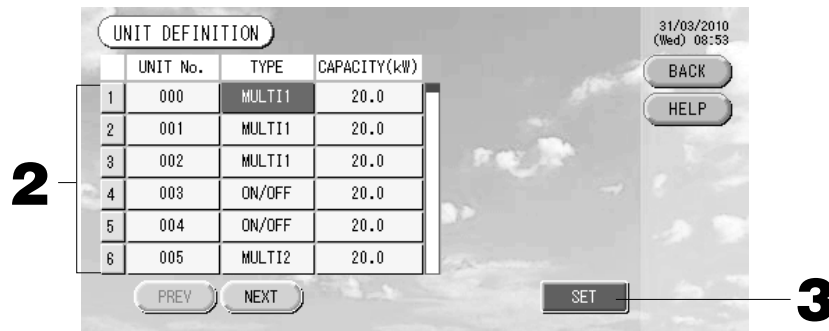

2. Pulse el apartado que desea ajustar o cambiar en la lista.

Cada vez que se pulsa el apartado "TYPE" (tipo), el tipo de unidad cambia.

MULTI1 : cálculo según el flujo de refrigerante. Se utiliza para la serie KX y GHP.

MULTI2 : cálculo térmico ON/OFF. Se utiliza para la serie KX y GHP.

RUN/STOP : cálculo según el tiempo de funcionamiento de la unidad. Se utiliza para la serie KX, PAC y GHP.

Si se pulsa el apartado "CAPACITY" (capacidad), se puede cambiar. (0 – 200 [kW]) 👉 Página 26

Para cambiar la página, pulse el botón PREV (anterior) o NEXT (siguiente).

Nota

- Seleccione el mismo elemento para el mismo sistema de vatímetro o medidor de gas.
- Cuando haya seleccionado MULTI1 o MULTI2, las unidades en modo de ventilador se excluirán del cálculo. Para calcular las unidades en el modo de ventilador, seleccione RUN/STOP.
- La energía de reserva utilizada durante la noche, etc., no se incluirá en el cálculo, y no será igual al valor del vatímetro o del medidor de gas. Corrija el cálculo mediante una hoja de cálculo.

3. Pulse el botón SET (ajustar). Pulse el botón Yes (sí) en la pantalla de confirmación.

Cuando no desee realizar los ajustes, pulse el botón No.

Si se pulsa el botón BACK (atrás), se vuelve a la pantalla de configuración del sistema.

② Ajustar la hora de inicio y de fin del cálculo

Puede dividir el día en dos periodos para el cálculo.

Si no es necesario dividir el período en dos partes, usted puede ajustar el período de tiempo de 0:00 - 24:00.

1. Pulse el botón ACCOUNTING PERIOD (periodo de contabilidad) en la pantalla de CONFIGURACIÓN DEL SISTEMA. 👉 Página 8

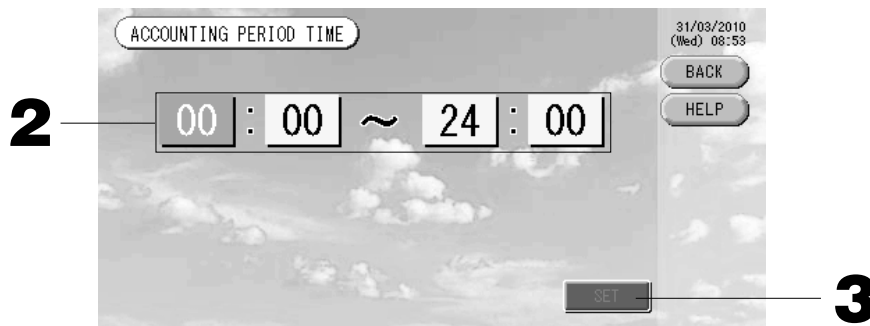

2. Pulse los botones de hora o de minuto para la hora de inicio y de fin.

Introduzca la hora. 👉 Página 26

3. Pulse el botón SET (ajustar). Pulse el botón Yes (sí) en la pantalla de confirmación.

Cuando no desee realizar el ajuste, pulse el botón No.

Si se pulsa el botón BACK (atrás), se vuelve a la pantalla de configuración del sistema.

Precaución

El consumo de energía calculado por esta unidad no está de acuerdo con OIML, y no hay garantías en lo que respecta a los resultados de los cálculos.

Esta unidad solamente calcula la distribución de consumo de energía (gas, energía eléctrica). Usted tendrá que calcular las tarifas de acondicionamiento de aire.

Se almacenarán los datos de cálculo para el mes actual y los dos meses anteriores.

Con respecto al método de extracción de los datos de cálculo, consulte la página 28 (Uso de la memoria USB).

Funciones prácticas

Introducir números y caracteres

■ Introducir números

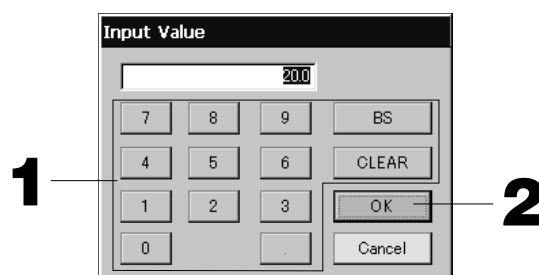

1. Pulse el botón del valor numérico que desea introducir.

Botón BS : retroceso. (Borra un número).

Botón CLEAR (borrar) : borra la entrada. (Borra todos los números).

2. Pulse el botón OK (aceptar).

El número cambia y la pantalla se cierra. Pulse el botón CANCEL (cancelar) para cancelar el cambio.

■ Introducir caracteres



1. Seleccione una letra y pulse el botón.

2. Introduzca el nombre del grupo.

Cuando se pulsa el botón ABC o abc, se asignan diversas letras a cada botón, y cada vez que se pulsa el botón el carácter cambia.

Botón ABC : se introducen letras mayúsculas.

Botón abc : se introducen letras minúsculas.

Botón 123 : se introducen números.

Botón BS : retroceso. (Borra un carácter).

Botón SPC : se introduce un espacio.

Botones < > : deslaza el cursor de izquierda a derecha.

3. Pulse el botón OK (aceptar).

El nombre cambia y la pantalla se cierra. Pulse el botón CANCEL (cancelar) para cancelar el cambio.

* Los nombres de bloque o de grupo pueden tener hasta 16 caracteres.

Ajustes funcionales

Se ajusta el intervalo para apagar la luz de fondo, la activación y desactivación del botón de modo automático y el bloqueo y desbloqueo de funciones individuales del mando a distancia.

Al modificar los ajustes funcionales, realice los pasos siguientes.

1. Pulse el botón **FUNCTION SETTING** (ajuste funcional) en el menú principal.

👉 Página 7

[Pantalla de ajustes funcionales]

[Pantalla de configuración detallada]

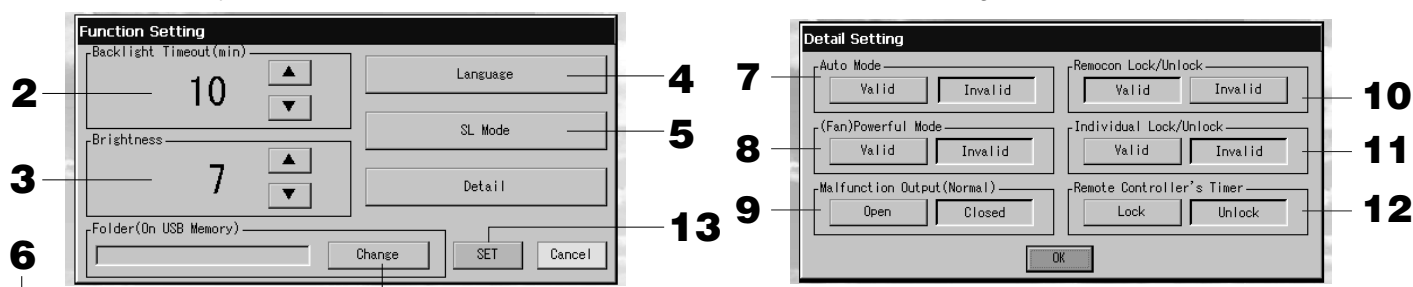

2. **Seleccione el intervalo de la luz de fondo con los botones ▲▼. (Ajuste predeterminado de fábrica: 10)**
Se puede seleccionar el intervalo desde la última operación en la pantalla táctil hasta que la luz de fondo del monitor se apaga.
3. **Seleccione el brillo con los botones ▲▼. (Ajuste predeterminado de fábrica: 7)**
Puede seleccionarse el brillo de la luz de fondo del monitor.
4. **Cambie “Language” (idioma). Este botón le permite seleccionar el idioma deseado.**
Contacte con la tienda donde adquirió la unidad.
5. **Cambie “SL-Mode” (Modo SL). Utilícelo cuando determine el sistema de comunicación (Valor predefinido en fábrica: New (Nuevo)). Normalmente no es necesario cambiarlo.**
Si el ajuste es incorrecto, esto puede provocar que no exista comunicación con todos o con parte de los acondicionadores de aire.
Póngase en contacto con la tienda donde fue adquirida la unidad.
6. **Haga clic en el botón Cambiar.**
Usted podrá especificar la carpeta para transferir los datos calculados a la memoria USB. (SC-SL3NA-BE sólo)
7. **Pulse el botón “Valid” (válido) o “Invalid” (No válido) del modo automático. (Ajuste predeterminado de fábrica: Invalid (No válido))**
Esto activa o desactiva el botón AUTO (automático) de las pantallas de AJUSTES DE GRUPO y CAMBIAR TODAS LAS PANTALLAS.
Si selecciona el modo automático en INVALID (NO VÁLIDO), el botón AUTO (automático) no aparece en la pantalla.
Esta función podrá aplicarse a las unidades exteriores, que son KXR múltiple libre de enfriamiento/calefacción, serie GHP-R o posterior, y PAC.
Para otras unidades que no sean las exteriores de arriba, no utilice el modo automático.
Póngase en contacto con el establecimiento en el que ha adquirido la unidad.
8. **Pulse el botón “Valid” (válido) o “Invalid” (No válido) para seleccionar el modo de potencia máxima del ventilador. (Ajuste predeterminado de fábrica: Invalid (No válido))**
Activa o desactiva el botón en la pantalla de AJUSTES DE GRUPO y CAMBIAR TODAS LAS PANTALLAS.
Si ajusta el parámetro Fan Powerful mode (modo de máxima potencia del ventilador) en Invalid (No válido), aparece el botón en la pantalla.
Contacte con la tienda donde adquirió la unidad.
9. **Pulse el botón “Closed” (Cerrado) u “Open” (abierto) para el error de funcionamiento (Normal). (Ajuste predeterminado de fábrica: Closed (Cerrado))**
Puede seleccionar el estado “Closed” (cerrado) u “Open” (abierto) para el error de funcionamiento durante el funcionamiento normal de la unidad de aire acondicionado.
Para más información, póngase en contacto con el representante del servicio técnico o un instalador.
10. **En caso de que se gestione un único acondicionador de aire con varias consolas centrales, en relación con la prohibición de ajustar el controlador remoto si se realizan varios ajustes de varias consolas centrales en este aire acondicionado, puede provocar que esta unidad de aire acondicionado no arranque por medio del controlador remoto a pesar de que el usuario pulse el botón correspondiente. Por lo tanto, en este caso, procure configurar los permisos/prohibiciones únicamente con la consola central maestra y no con las consolas centrales secundarias. (Valor predefinido en fábrica: Valid (Válido))**
Configure este ajuste como “Válido” cuando el cableado de la entrada externa (como puede ser una entrada de parada de emergencia) se conecte a este control central.
Póngase en contacto con la tienda donde fue adquirida la unidad.

11. Pulse el botón “Valid” (válido) o “Invalid” (No válido) para la opción Individual Lock/Unlock (bloqueo/desbloqueo individual). (Ajuste predeterminado de fábrica: Invalid (No válido))

Esto activa o desactiva la autorización o la prohibición del funcionamiento individual de los ajustes de funcionamiento/parada, modo y temperatura del mando a distancia.

Nota

Esta función puede aplicarse a las unidades interiores, que son del modelo KXE4 o posterior, y al mando a distancia, que pertenece al modelo RC-E1 o posterior.

12. Pulse el botón “Unlock” (Desbloqueo) o “Lock” (Bloqueo) para la opción Individual Lock/Unlock (bloqueo/desbloqueo individual). (Ajuste predeterminado de fábrica: Unlock (Desbloqueo))

Esto permite o prohíbe el funcionamiento del temporizador con mando a distancia para todos los acondicionadores de aire definidos en un grupo.

13. Pulse el botón SET (ajustar).

Pulse el botón Cancel (cancelar) para cancelar el cambio.

Nota

Ajuste el tiempo de la luz de fondo lo más breve posible para prolongar la vida útil de la pantalla LCD.

Correcciones para los cortes de suministro eléctrico

► **Mantenimiento de datos durante un fallo de alimentación**

- Configuración del sistema definida en la página 8
- Ajuste de la programación mostrada en la página 20
- Ajuste de funcionamiento mostrado en la página 27
- Datos del cálculo de consumo energético hasta el fallo de alimentación (solo para SC-SL3NA-BE)

► **Datos no mantenidos durante un fallo de alimentación**

- Condiciones de funcionamiento y estado predefinido de cada unidad de interior antes del fallo de alimentación (inclusive el modo de funcionamiento, la temperatura fijada y el estado predefinido para permitir o prohibir el funcionamiento del controlador remoto, etc.).

En el caso de que un corte de suministro eléctrico dure más de 48 horas, el reloj interno se detendrá y el funcionamiento de cada grupo no seguirá ningún ajuste de la planificación. Reajuste el reloj.

En caso de que el apagón no se prolongue más de 48 horas, usted no tiene que poner a cero el reloj, y cada grupo funcionará/se detendrá de acuerdo con la siguiente regla.

Cuando se restablezca el suministro eléctrico, el funcionamiento de cada grupo adoptará el ajuste de planificación más próximo al existente antes de la recuperación del suministro. En el caso de que no haya ajustes en el ajuste más cercano, seguirá el segundo ajuste de planificación más próximo.

Cuando no hay ningún ajuste de planificación para ese día, la consola central no enviará ninguna señal de funcionamiento a cada grupo.

Uso de la memoria USB

Atención

- Asegúrese de usar la memoria USB suministrada.
- Asegúrese de realizar estas operaciones después de insertar la memoria USB en la unidad.

👉 Página 4

- Se almacenarán los datos de cálculo para doce meses. Almacene en un ordenador a través de la memoria USB antes de doce meses.
- No realice ninguna operación mientras la luz del despliegue de la memoria USB esté parpadeando rápidamente.

Puede realizar sus operaciones o extraer la memoria USB sólo cuando la luz del despliegue parpadee lentamente.

Si la memoria USB que usted usa no cuenta con una luz roja parpadeante, espere un momento después de cada operación.

Extraiga la memoria USB sólo cuando todas las operaciones se hayan completado.

<Transferir datos mensuales>

Se recomienda si se crean carpetas en la memoria USB de antemano.

1. Pulse el botón IMPORT EXPORT (importar exportar) en el Menú Principal.

👉 Página 7

[Pantalla Importar/Exportar]

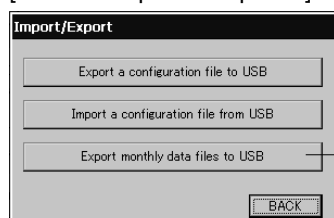

2. Pulse el botón “Export monthly data files to USB” (Exportar archivos de datos a la USB cada mes).
Seleccione la carpeta en la pantalla de selección de carpetas.

[Pantalla de selección de carpeta]

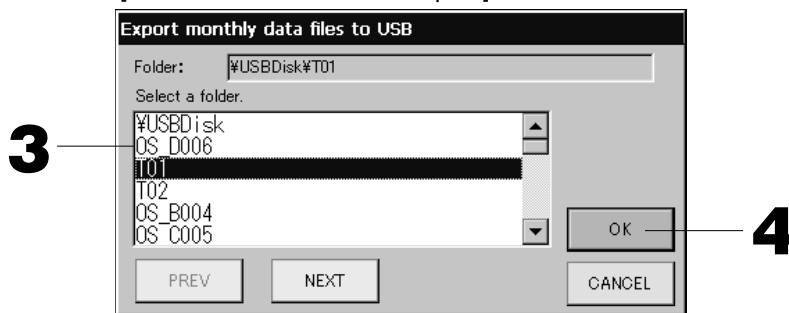

3. Pulse el nombre del grupo que desea seleccionar.

Para cambiar la página, pulse el botón PREV (anterior) o NEXT (siguiente).

4. Pulse el botón OK (aceptar).

Se visualiza una pantalla de confirmación (Pantalla de confirmación de exportación del archivo de datos de cálculo / pantalla de confirmación de copia de seguridad de archivo de datos). Pulse el botón “OK” (aceptar) en cualquiera de las pantallas.

Nota

- Si se pulsa el botón CANCEL (cancelar), se vuelve a la pantalla anterior.
- El botón “Import a configuration file from USB” (Importar un archivo de la configuración USB) no es necesario.
- Consulte el CD-ROM adjunto para calcular en un PC.

Importante!!

Calcular datos de cálculo

- (1) Siga el procedimiento anterior para transferir los datos de cálculo a la memoria USB.
 - (2) Extraiga la memoria USB del control central y conéctela a un PC.
 - (3) Inserte el CD-ROM adjunto con esta unidad en el PC e inicie el software.
 - (4) Utilice el programa de acuerdo con el menú del CD-ROM.
- * No es necesario que la memoria USB esté conectada a esta unidad todo el tiempo.
* Después de instalar el software de datos de cálculo, los pasos (3) y (4) son innecesarios.
Utilice el software siguiendo el manual incluido en el CD-ROM.

<Transferir datos de configuración>

1. Pulse el botón IMPORT EXPORT (importar exportar) en el Menú Principal.

👉 Página 7

[Pantalla Importar/Exportar]

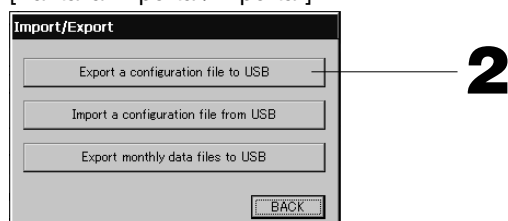

2. Pulse el botón “Export a configuration file to USB” (Exportar un archivo de configuración a la USB).

Seleccione la carpeta en la pantalla de selección de carpetas. 👉 Arriba [Pantalla de selección de carpeta]

Nota

- Si se pulsa el botón BACK (atrás), se vuelve a la pantalla anterior.
- El botón “Import a configuration file from USB” (Importar un archivo de la configuración USB) no es necesario.

Una copia de seguridad de los datos de Definición permite que se puedan hacer con facilidad una copia de seguridad de los datos siguientes:

- Definiciones de bloque y grupo
- Ajustes de planificación

Visualizar historial de alarma

<Visualizar historial de alarma>

1. Pulse el botón **ALARM HISTORY** (historial de alarma) en la pantalla de configuración del sistema.

👉 Página 8

Compruebe el contenido de la pantalla de historial de alarma.

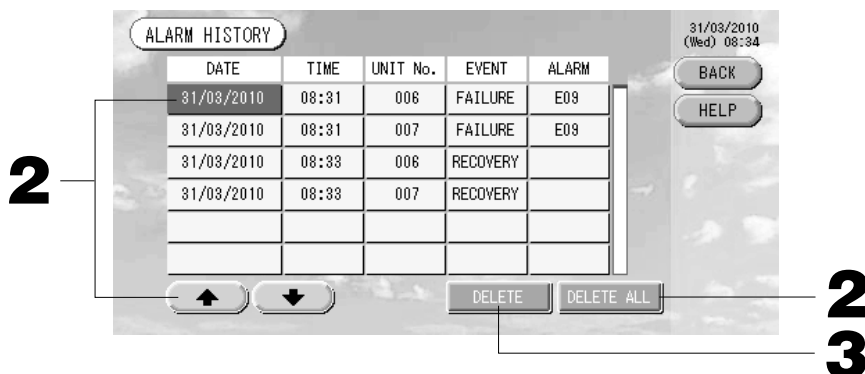

<Eliminar un elemento del historial de alarma>

2. Pulse la fecha que desea eliminar.

La fecha se resalta. Cambie la selección de la fecha mediante .

3. Pulse el botón **DELETE** (eliminar).

Se elimina el elemento del historial de alarma seleccionado.

<Eliminar todos los elementos del historial de alarma>

2. Pulse el botón **DELETE ALL** (eliminar todo).

Se eliminan todos los elementos del historial de alarma.

• Si se pulsa el botón **BACK** (atrás), se vuelve a la pantalla de configuración del sistema.

👉 Página 8

Información del sistema

Puede comprobarse la versión del sistema de gestión del acondicionador de aire utilizado.

En caso de tratarse de una unidad SC-SL3NA-BE, usted puede confirmar el recuento de pulsos de entrada desde un medidor de gas o un vatímetro. podrá confirmar el cómputo de entrada impulsos del día en curso procedentes del medidor de gas o del vatímetro.

1. Pulse el botón **SYSTEM INFORMATION** (información del sistema) en el menú principal. 👉 Página 7

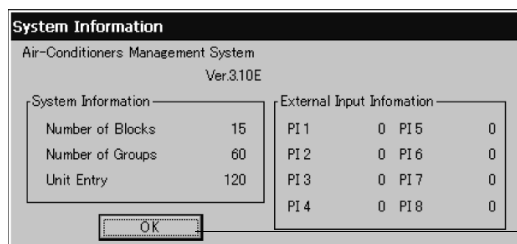

2. Tras comprobar el contenido, pulse el botón **OK** (aceptar).

La información del sistema se cierra.

Ayuda

1. Pulse el botón **HELP** (ayuda).

Se muestran detalles sobre la pantalla visualizada.

Compruebe el contenido pulsando .

2. Pulse el botón **BACK** (atrás).

Se vuelve a la pantalla anterior.

Mantenimiento

Limpie el aparato con un paño suave y seco. Cuando esté muy sucio, excepto con la pantalla táctil, utilice un limpiador neutro disuelto en agua caliente y, a continuación, aclare con agua limpia.

Precaución

No utilice diluyentes de pintura, disolventes orgánicos ni ácidos agresivos.

El color podría cambiar y la pintura podría borrarse.

Apagar

Después de haber pulsado el botón SHUT DOWN en el menú principal y de haber introducido su contraseña (*), se visualizará la pantalla de confirmación.

(*) Consulte la página 6.

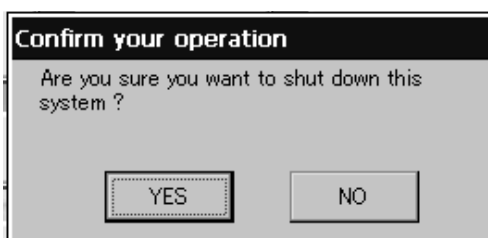

Cuando haga clic en el botón Yes (Sí), la pantalla cambiará a la mostrada abajo (a).

Espere hasta obtener el mensaje que diga "Please switch off the power supply." (Desconecte la alimentación).

Si no desea desconectar la alimentación, haga clic en el botón No.

Cuando la pantalla cambie a la mostrada a continuación (b), podrá desconectar la alimentación.



(a)



(b)

Solución de problemas

<p>Se visualiza un icono de unidad amarillo.</p>	<p>Se ha producido un error de funcionamiento con la unidad. La unidad defectuosa se para. Contacte con el establecimiento donde se compró la unidad. El establecimiento necesitará la información siguiente: "color de icono de la unidad", "situación del error de funcionamiento", "nombre del modelo de la unidad defectuosa", "núm. de error (E00)", etc.</p>
<p>Se visualiza un icono de unidad azul.</p>	<p>Se ha producido un problema de comunicación. Contacte con el establecimiento donde se compró la unidad. El establecimiento necesitará la información siguiente: "color de icono de la unidad", "situación del error de funcionamiento", "nombre del modelo de la unidad defectuosa", etc.</p>
<p>La señal de filtro está encendida.</p>	<p>Limpié el filtro de aire. (Consulte el manual adjunto a la unidad de aire acondicionado para informarse sobre el método de limpieza.) Pulse el botón de reinicio del filtro después de limpiar.</p>
<p>El indicador de mantenimiento está encendido.</p>	<p>Es necesario realizar una inspección periódica. Contacte con el establecimiento donde se compró la unidad. El establecimiento necesitará la información siguiente: "color del indicador de mantenimiento", "modelo de la unidad", etc. * El número de la unidad y el indicador de mantenimiento pueden comprobarse en la pantalla de información de la unidad.  Página 24</p>
<p>La pantalla no cambia cuando se toca.</p>	<p>Es posible que se produzca un funcionamiento erróneo debido a una descarga electrostática. Corte el suministro eléctrico y vuelva a encenderlo (reinicio de suministro eléctrico). Cuando no funcione normalmente con el procedimiento anterior, es posible que la unidad esté dañada, por lo que contacte con el establecimiento donde compró la unidad informando de la "situación del error de funcionamiento".</p>
<p>No se visualiza la pantalla (oscura).</p>	<ul style="list-style-type: none"> • La luz de fondo (iluminación) se apaga después de un intervalo definido de tiempo para conservar la pantalla. Toque la pantalla. (La visualización puede tardar un poco en reaparecer). • Es posible que se produzca un funcionamiento erróneo debido a una descarga electrostática. Corte el suministro eléctrico y vuelva a encenderlo (reinicio de suministro eléctrico). Cuando no funcione normalmente con el procedimiento anterior, es posible que la unidad esté dañada, por lo que contacte con el establecimiento donde compró la unidad informando de la "situación del error de funcionamiento".
<p>La pantalla del mando a distancia y la de la unidad no coinciden.</p>	<p>Cuando se registran varias unidades en un grupo, se visualizan los ajustes de la unidad representante del grupo. Compruebe la visualización de estado de cada una de las unidades.  Página 24 En el apartado Run/Stop (funcionamiento/parada) se visualiza la opción de funcionamiento si una o varias unidades del grupo están funcionando y de parada si todas las unidades están paradas.</p>
<p>La unidad de aire acondicionado funciona por sí sola.</p>	<p>Compruebe los ajustes de planificación. Los ajustes del grupo que se han planificado pueden cambiarse.  Página 20</p>
<p>La unidad está caliente al tacto.</p>	<p>La unidad puede calentarse, pero esto no supone un problema. Cuando la sala ya está caliente, ésta se calienta con más rapidez. Utilice el aparato en un entorno donde la temperatura sea de 40°C aproximadamente o inferior.</p>
<p>Los resultados del cálculo no son precisos. (sólo SC-SL3NA-BE.)</p>	<ul style="list-style-type: none"> • Dado que los cálculos se realizan considerando que si el tiempo de funcionamiento total en un día es inferior a 30 minutos, no ha habido funcionamiento alguno, los resultados del cálculo pueden ser un poco bajos. • Se sigue consumiendo energía de reserva aunque la unidad de aire acondicionado no se utilice durante todo el día como en vacaciones. Si el consumo energético se asigna únicamente a las unidades de interior que funcionan con una prorata, la electricidad de reserva consumida durante las vacaciones no se incluye en los resultados del cálculo. Por consiguiente, los resultados del cálculo total son diferentes a los del consumo energético real. Por otro lado, si el consumo energético de la electricidad de reserva se asigna proporcionalmente a las unidades de interior, inclusive aquellas que no están funcionando, los resultados del cálculo total coinciden con el consumo energético real. No obstante, en este caso, el consumo energético de la electricidad de reserva se asigna no solo a los arrendatarios que hacen funcionar las unidades de interior, sino también a los arrendatarios ficticios y los arrendatarios que no hacen funcionar unidades de interior. Esto puede provocar problemas entre los arrendatarios por lo que no se ha adoptado este método. Si existe alguna diferencia entre el resultado del cálculo total y el consumo energético real, intente reasignar el consumo energético a los arrendatarios que hacen funcionar realmente unidades de interior con independencia de si usan un software de hoja de cálculo correspondiente a los resultados del cálculo.
<p>Aparece el mensaje "Importing a configuration file from USB memory has failed. Check the configuration file in the USB memory."</p>	<p>Es posible que el archivo de definición no se haya guardado en la memoria USB o que haya un error a la hora de especificar la carpeta que se debe leer. Compruebe estos parámetros de nuevo y vuelva a realizar la operación. Si este mensaje apareciera de nuevo, contacte con el establecimiento donde compró el aparato.</p>
<p>Aparece el mensaje "Exporting a configuration file to USB memory has failed." o "Exporting monthly data files to USB memory has failed"</p>	<p>Es posible que la memoria USB esté dañada o que los archivos en la memoria USB estén dañados. Borre todos los archivos de la memoria USB y vuelva a crearlos. Si este mensaje apareciera de nuevo, contacte con el establecimiento donde compró el aparato.</p>
<p>Aparece el mensaje "USB memory was not found."</p>	<p>Es posible que la memoria USB no se haya insertado completamente. Retire la memoria USB y vuelva a insertarla. Si este mensaje apareciera de nuevo, es posible que la memoria USB esté dañada o que la memoria USB no sea la suministrada como accesorio. Inserte la memoria USB adjunta y compruebe de nuevo el funcionamiento de la unidad. Si este mensaje apareciera de nuevo, contacte con el establecimiento donde compró el aparato.</p>

<p>Aparece el mensaje “SL-0X-self address duplication error was detected.”“ SL-0X- self transmission data read error was detected.”“ SL-0X- data transmission error was detected.”</p>	<p>Contacte con el establecimiento donde compró el producto. (Vuelva a comprobar las conexiones de la línea de comunicaciones de las unidades.)</p>
<p>Aparecen pantallas de error diferentes de las anteriores.</p>	<p>Realice las operaciones de acuerdo con los mensajes que aparecen en la pantalla o corte el suministro eléctrico y vuelva a encenderlo (reinicio de suministro eléctrico). Si el mensaje apareciera de nuevo, contacte con el establecimiento donde compró el aparato.</p>
<p>La indicación de temperatura ambiente no cambia de “--”</p>	<p>Cuando la temperatura del aire de entrada sea de 0°C o menos, se visualizará “--”. Cuando difiera de la indicación del mando a distancia, póngase en contacto con el establecimiento en el que había adquirido la unidad.</p>
<p>Cuando selecciona “Válido” para el Bloqueo/Desbloqueo individual en la pantalla Ajustes de función, la función de permitir y prohibir el funcionamiento individual del mando a distancia no está operativa.</p>	<p>Esta función puede aplicarse a las unidades interiores, esto es, el modelo KXE4 o posterior, y al mando a distancia, es decir, el modelo RC-E1 o posteriores. Asegúrese de seleccionar “No válido” para el Bloqueo/Desbloqueo individual en la pantalla Ajustes de función.</p>
<p>En caso de que no se visualice el estado de funcionamiento de una parte o de la totalidad de los acondicionadores de aire que están asignados a un grupo.</p>	<p>Puede existir un defecto en la línea de comunicación o en la configuración de esta consola central. Póngase en contacto con la tienda donde fue adquirida la unidad.</p>
<p>La pantalla de este control central no vuelve a su visualización normal aunque usted pulse el interruptor de rearme.</p>	<p>Esto puede deberse a que el control central o el sistema de alimentación tiene un mal funcionamiento. Póngase en contacto con la tienda donde fue adquirida la unidad.</p>

Tenga en cuenta que realiza un cálculo mensual (SC-SL3NA-BE sólo) —

- No podemos compensar los casos en que el cálculo mensual no ha sido posible debido a un error en el control central.
- Debido a que el cálculo mensual del consumo energético de estos datos no coincide con OIML, no puede aplicarse a empresas públicas. Asimismo, tampoco existen garantías relacionadas con los resultados de los cálculos.
- Prepare el PC, una hoja de cálculo tipo EXCEL, una impresora, un voltímetro y el medidor de gas necesario para el cálculo.

Instalación

No instale el control central en ninguna zona en la que se genere ruido con facilidad.

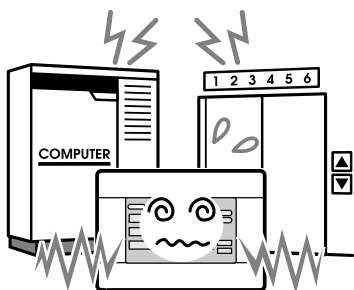

Si se instala cerca de ordenadores, puertas automáticas, ascensores o equipo que genera ruido, esto provocará un funcionamiento inadecuado.

No instale el control central en ninguna zona en la que exista mucha humedad o en la que se produzcan grandes vibraciones.

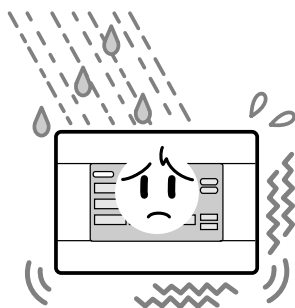

Si se instala en una zona expuesta a la humedad, agua o vibraciones altas, podría producir un funcionamiento incorrecto.

Evite colocar el aparato en una zona en la que quede directamente expuesto a la luz solar o que esté cerca de fuentes de calor.

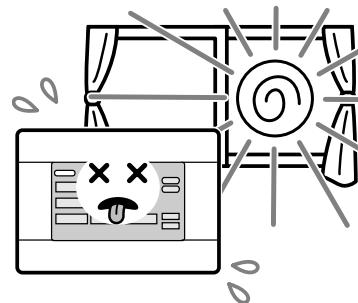

Si se instala directamente bajo la luz solar o cerca de una fuente de calor, podría producirse un funcionamiento incorrecto.

Servicio de postventa

● **Tenga a mano la siguiente información cuando solicite reparaciones.**

- Modelo
- Fecha de instalación
- Estado del problema, lo más detallado posible
- Dirección, nombre, número de teléfono

● **Reubicación**

Dado que son necesarias unas técnicas especializadas, póngase en contacto siempre con su distribuidor.

En tales casos, se cobrará por la reubicación.

● **Reparaciones tras el periodo de garantía de reparación gratuita.**

Consulte con su distribuidor.

El período de garantía es de un año a partir de la fecha de instalación. Transcurrido este período, cualquier reparación necesaria será facturada.

Consulte con su distribuidor.

● **Preguntas**

Para cuestiones relacionadas con el servicio postventa, consulte con su distribuidor.

**AIR-CONDITIONING & REFRIGERATION SYSTEMS HEADQUARTERS**

3-1, Asahi, Nishibiwajima-cho, Kiyosu, Aichi, 452-8561, Japan

<http://www.mhi.co.jp>

MITSUBISHI HEAVY INDUSTRIES EUROPE, LTD.**AIR-CONDITIONER DIVISION**

3rd Floor Thavies Inn House 3-4 Holborn Circus London EC1N 2HA, ENGLAND

Tel : +44-20-7842-8171

Fax : +44-20-7842-8104

<http://www.mhie.com>

三菱重工业（上海）有限公司

中国上海市延安西路2299号 上海世贸商城2903-2906室 邮编: 200336

Tel : +86-21-5876-3030

Fax : +86-21-5877-7330

<http://www.mhi-ac.com>

MITSUBISHI HEAVY INDUSTRIES AIR-CONDITIONERS AUSTRALIA, PTY. LTD.

9C Commercial Road Kingsgrove NSW 2208 PO BOX 318 Kingsgrove NSW 1480

Tel : +61-2-8571-7977

Fax : +61-2-8571-7992

<http://www.mhial.com.au>

MITSUBISHI HEAVY INDUSTRIES - MAHAJAK AIR CONDITIONERS CO., LTD.

220 Lad Krabang Industrial Estate Free Zone 3, Soi Chalongkrung 31, Kwang Lamplatiw,
Khet Lad Krabang, Bangkok 10520, Thailand

Tel : +66-2-326-0401

Fax : +66-2-326-0419

<http://www.maco.co.th/>

Hartelijk bedankt voor het gebruik van de Centrale Bediening van Mitsubishi Heavy Industries, Ltd.

Lees de handleiding aandachtig door voordat u het apparaat gaat gebruiken. Bewaar de handleiding voor naslag. Als er ooit problemen ontstaan, kan de handleiding zeer nuttig zijn. Lees aandachtig de handleiding die bij de airconditioner wordt geleverd.

Inhoudsopgave

■ Voorzorgsmaatregelen	2
■ Inleiding	
Overzicht	4
Namen en functies van onderdelen	4
Groepsblokken	4
Opstartscherm	5
Kort overzicht van handelingen	6
Main Menu (Hoofdmenu)	7
Scherm System Configuration (Systeemconfiguratie)	8
Scherm All blocks (Alle blokken)	9
Pictogrammen	10
Scherm Changeover Confirmation (Wijziging bevestigen)	10
■ Handeling	
Tijd en datum instellen	11
Groepen definiëren	11
Blokken definiëren	13
Werkinstellingen groep (Groepsstatus bewaken)	15
Werkinstellingen voor meerdere groepen	18
Groepsgewijze werking	19
Schema's instellen	20
Gedetailleerde unit-informatie weergeven	24
Berekeningsinstellingen (enkel SC-SL3NA-BE)	25
■ Handige functies	
Cijfers en tekens invoeren	26
Functies instellen	27
Correcties voor stroomstoringen	28
USB-geheugen	28
Alarmhistorie weergeven	30
Systeem informatie	30
Help	30
■ Onderhoud	31
■ Afsluiten	31
■ Probleemoplossing	32
■ Installatie	34
■ After Sales	34

NEDERLANDS

■ VOORZORGSMAATREGELEN VOOR AFVALVERWERKING

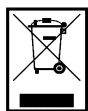

De centrale bediening is mogelijk voorzien van dit symbool. Dit geeft aan dat de elektrische en elektronische apparatuur die wordt afgedankt (WEEE zoals beschreven in richtlijn 2002/96/EU) niet mag worden aangeboden in combinatie met gewoon huishoudelijk afval. De centrale bediening moet worden verwerkt bij een geautoriseerde voorziening voor hergebruik, recycling en herwinning en niet via de gemeentelijke afvalverwerking. Neem contact op met de installateur of de lokale overheidsinstantie voor meer informatie.



Dit symbool, dat staat vermeld op de batterijen behorend bij uw centrale regeling, dient ter informatie voor de eindgebruikers, volgens EU-richtlijn 2006/66/EG artikel 20 annex II.

Batterijen die zijn opgebruikt moeten afzonderlijk van het gewone huisvuil worden verwerkt. Als er onder het bovenstaande symbool tevens een chemisch symbool staat afgedrukt, wijst dat erop dat de batterijen een bepaalde concentratie aan zware metalen bevatten. Dit wordt verder uiteengezet als volgt: Hg: kwik (0,0005%), Cd: cadmium (0,002%), Pb: lood (0,004%).



Lever opgebruikte batterijen in bij een plaatselijk inzamelpunt of zorg dat ze afzonderlijk worden verwerkt volgens de geldende voorschriften voor klein chemisch afval.

Voorzorgsmaatregelen

- Voordat u de centrale bediening in gebruik neemt, lees aandachtig de “Voorzorgsmaatregelen” door, zodat u op de juiste manier gebruik maakt van de centrale bediening.
- De voorzorgsmaatregelen hebben het label “⚠ GEVAAR” of “⚠ OPGELET”. Voorzorgsmaatregelen zoals weergegeven in de kolom “⚠ GEVAAR” duiden erop dat verkeerd gebruik tot zeer ernstige gevolgen zoals dood, ernstige verwondingen, ... ernstig kan leiden.

Maar ook voorzorgsmaatregelen met het label “⚠ OPGELET” kunnen, afhankelijk van de omstandigheden, waarschuwen voor ernstige problemen. Houd u altijd aan deze voorzorgsmaatregelen om uw eigen veiligheid te waarborgen.

- De hieronder afgebeelde symbolen die regelmatig terugkeren in de tekst, hebben de volgende betekenissen:

	Ten strengste verboden		Volg de aanwijzingen stipt op		Voorzie een positieve aarding.
---	------------------------	---	-------------------------------	---	--------------------------------

- Als u de handleiding volledig heeft gelezen, bewaar deze dan op een plaats waar u hem gemakkelijk kunt raadplegen. Indien iemand anders het werk als operator overneemt, zorg ervoor dat deze persoon de beschikking krijgt over de handleiding.

■ VOORZORGEN BIJ DE INSTALLATIE

⚠ GEVAAR

De centrale bediening moet worden geïnstalleerd door uw verdeler of door een gekwalificeerd vakman.



Het wordt niet aangeraden om de centrale bediening zelf te installeren, aangezien foutieve hantering kan leiden tot een elektrische schok of brand.

⚠ OPGELET

Verzekert u ervan dat het apparaat goed geaard is.



Verbind de aarddraad niet met gasleidingen, waterleidingen, bliksemafleiders of een aarddraad verbonden met een telefoon. Onvoldoende aarding kan leiden tot elektrische schokken.



Afhankelijk van de plaats van installatie, is het mogelijk dat een lekbreker noodzakelijk is.

Indien er geen lekbreker is geïnstalleerd, let op voor elektrische schokken. Raadpleeg uw verdeler.

■ INSTALLATIEVOORSCHRIFTEN

⚠ GEVAAR

Indien de centrale bediening beschadigd is door water, omwille van een natuurramp zoals een overstroming of een tyfoon, raadpleeg uw verdeler.



De centrale bediening gebruiken in zulke omstandigheden kan leiden tot schade, een elektrische schok en/of brand.



Indien de centrale bediening functioneert onder abnormale omstandigheden, stop de werking, schakel het apparaat uit en raadpleeg uw verdeler.

De centrale bediening gebruiken bij abnormale omstandigheden kan leiden tot schade, een elektrische schok en/of brand.

⚠ OPGELET

Raak de centrale bediening nooit aan met natte handen.



Dit kan leiden tot een elektrische schok of een storing.

Trek niet aan de kabels die verbonden zijn met het apparaat.



Als de kerndraad losraakt, kan er kortsluiting ontstaan.

Reinig de centrale bediening niet met water.



Dit kan leiden tot een elektrische schok of brand.

Als statische elektriciteit in de unit ontlad, kan dit leiden tot een storing.

Raak ter voorkoming van schade door statische elektriciteit een geaard metalen object of oppervlak aan, voordat u de unit bedient. Als het scherm vaak bevriest, dan raden wij u aan om een antistatische doek of soortgelijk voorwerp te bevestigen.

■ VOORZORGSMATREGELEN VOOR HET VERPLAATSEN OF HERSTELLEN

⚠ GEVAAR

Wijzig of demonteer de centrale bediening nooit. Indien er onderhoud nodig is, raadpleeg uw verdeler.



Als er onvoldoende onderhoud is, kan dit leiden tot een elektrische schok of brand.

Indien het nodig is om de centrale bediening te verplaatsen, raadpleeg uw verdeler.



Onvolledige installatie van de centrale bediening kan leiden tot een elektrische schok en/of brand.

Het energieverbruik voor deze unit wordt niet door OIML berekend. Er worden dan ook geen garanties afgegeven met betrekking tot de resultaten van deze berekening. Deze unit berekent alleen de distributie van het energieverbruik (gas, elektriciteit). De airconditioningkosten zult u zelf moeten berekenen.

Waarschuwing

Dit is een product van klasse A. In een huishoudelijke omgeving kan dit product radiostralingen veroorzaken. In dat geval kan de gebruiker genoodzaakt zijn om gepaste maatregelen te treffen.

Inleiding

Overzicht

De centrale bediening is ontworpen om airconditioners voor binnen gezamenlijk aan te sturen. Alle regelingen, zoals het bewaken van de units, de bediening, instellingen en planning bevinden zich op een aanraakscherm.

Namen en functies van onderdelen

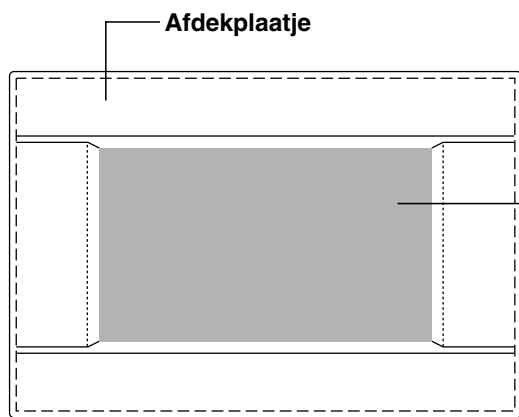

Kleuren LCD-display

De schermen worden hier weergegeven. Het aanraakscherm is met één vinger te bedienen.

Resetschakelaar

Druk op de schakelaar die in een klein gaatje aan de onderzijde van het deksel is geplaatst, door gebruik te maken van een rechte paperclip of gelijkaardig hulpmiddel.

Het scherm kan geblokkeerd zijn afhankelijk van de statische elektriciteit of externe storing, ... maar er is dan niets aan de hand. In dit geval kan het scherm terug in zijn normale stand worden gebracht door op de resetschakelaar te drukken.

USB-geheugenslot

Plaats het USB-geheugen aan de onderkant.

Waarschuwing

Plaats geen ander USB-apparaat dan het bijgeleverde USB-geheugen.

Groepsblokken

[Voorbeeld van aansluitingen]

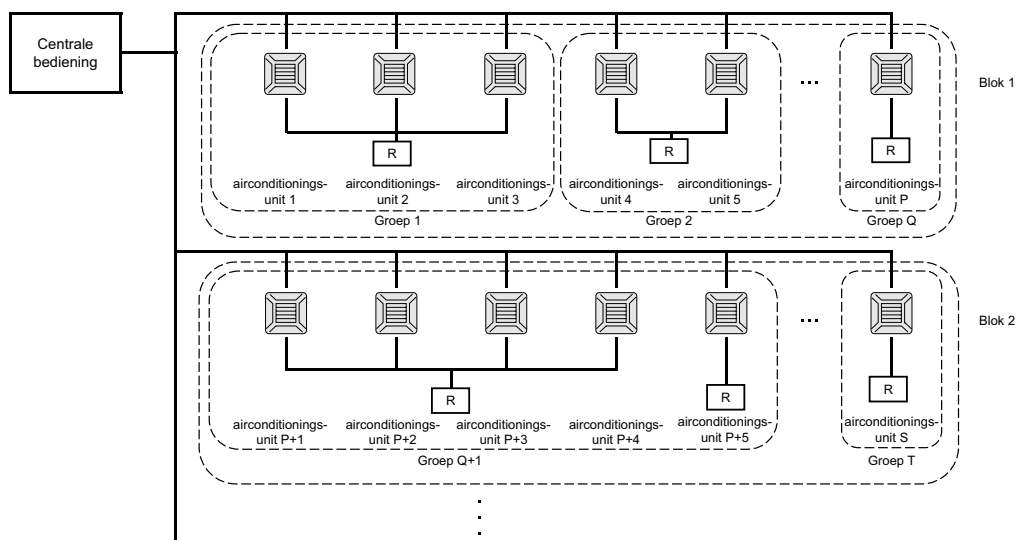

- Er kunnen maximaal 16 airconditioningunits in één groep worden ingesteld.
- Gebruik niet slechts één afstandsbediening voor verschillende groepen airconditioningunits.
- Er kunnen maximaal 9 groepen in één blok worden ingesteld.
- Er kunnen maximaal 16 blokken worden ingesteld.

R : Afstandsbediening

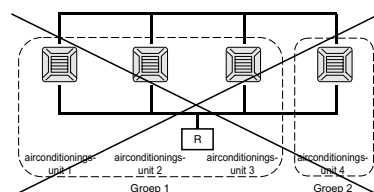

Opstartscherm

[Beginscherm]



[Informatiescherm]



Dit scherm wordt weergegeven tijdens het opstarten.
Na een tijdje wordt het volgende scherm weergegeven.

Opmerking

Het is niet mogelijk om enige instelling te maken terwijl het informatiescherm wordt getoond.

• Weergave ALL GROUPS (Alle groepen)

BLOCK	GROUP NAME	RUN/STOP	MODE	SET	OTHERS
1	000	STOP	✳	24.0	25
2	001	STOP	✳	24.0	25
3	002	STOP	✳	24.0	24
4	003	STOP	✳	24.0	24
5	004	STOP	✳	24.0	24
6	005	STOP	✳	24.0	24

Dit scherm verschijnt als de unit voor het eerst wordt opgestart of als de blokken niet zijn geregistreerd. Stel de initiële waarden in de onderstaande volgorde in.

- 👉 Tijd en datum instellen pagina 11
- 👉 Definitie groep pagina 11
- 👉 Blokken definiëren pagina 13

* Het is heel handig als blokken zijn gedefinieerd, omdat u dan de status van alle groepen op een enkel scherm kunt bekijken.

• Weergave ALL BLOCKS (Alle blokken)

Nadat u de blokken zijn geregistreerd, verschijnt dit scherm.

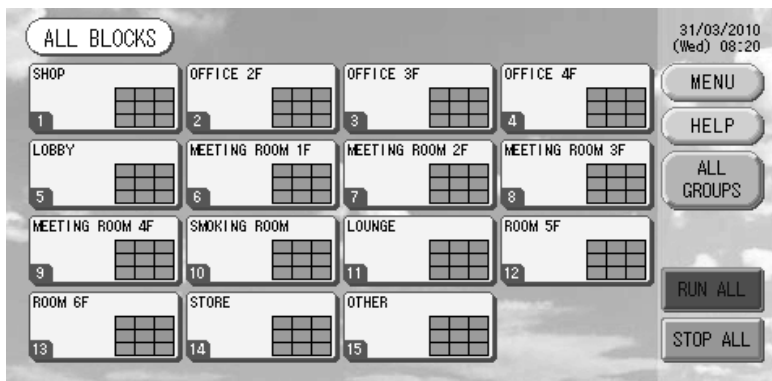

Opmerking

Het kan even duren voordat de instellingen in de unit zijn ingelezen. Bedien het apparaat niet totdat alle groepen die ingesteld zijn, ook effectief weergegeven worden.

Kort overzicht van handelingen

Initiële instellingen	Datum en tijd	Pagina 11 (Tijd en datum instellen)
	Groepen	Pagina 11 (Groepen definiëren)
	Blokken	Pagina 13 (Blokken definiëren)
Status weergeven	Alle blokken	Pagina 9 (Alle blokken weergeven)
	Alle groepen	Pagina 17 (Scherm ALL GROUPS (Alle groepen))
	Elke groep	Pagina's 15 en 17 Instellingen groepsbediening: (Scherm GROUP(PANEL) & GROUP(LIST) (GROEP(PANEEL) & GROEP(LIJST))
	Elke unit	Pagina 24 (Gedetailleerde unit-informatie weergeven)
Groepsbediening		Pagina 15 (Groepsinstellingen)
Bediening met meerdere groepen		Pagina 18 (Werkinstellingen voor meerdere groepen)
Batchbediening		Pagina 19 (Groepsgewijze werking)
Schema's instellen en controleren		Pagina 20 (Schema's instellen)
Berekeningsinstellingen aanmaken (enkel SC-SL3NA-BE)		Pagina 25 (Berekeningsinstellingen)
Cijfers en tekens invoeren		Pagina 26 (Cijfers en tekens invoeren)
Handige functies	Pagina 27 (Functies instellen)	
	Pagina 28 (Correcties voor stroomstoringen)	
	Pagina 28 (USB-geheugen)	
	Pagina 30 (Systeeminformatie)	
Alarmhistorie		Pagina 30 (Alarmhistorie weergeven)
Meer informatie		Pagina 30 (Help)

[Wachtwoord-invoerscherm]

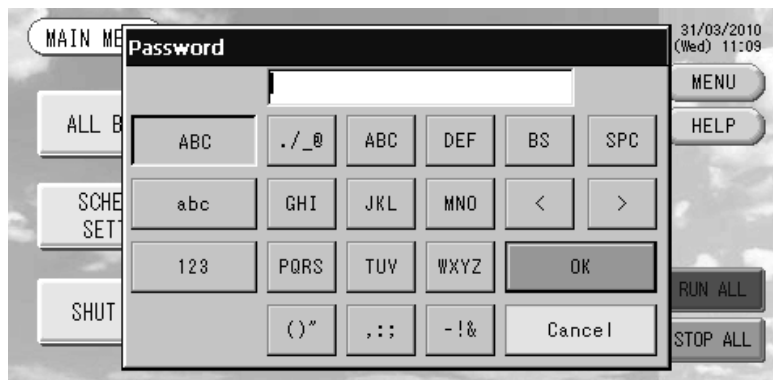

(*) Wachtwoord

- Het wachtwoord van SC-SL3NA-AE is SLNA.
 - Het wachtwoord van SC-SL3NA-BE is SLNB.
- Het is niet mogelijk het wachtwoord te wijzigen.

Main Menu (Hoofdmenu)

Nadat u op MENU hebt gedrukt, wordt het hieronder getoonde scherm weergegeven.

Voer a.u.b. uw wachtwoord (*) in nadat u op de SCHEDULE SETTING, SYSTEM CONFIG., SHUT DOWN, FUNCTION SETTING of IMPORT EXPORT toets hebt gedrukt.

(*) Zie pagina 6.

ALL GROUPS (Alle groepen)

Met deze knop geeft u alle namen van groepen en status weer in een lijst.

☞ pagina 17

ALL BLOCKS (Alle blokken)

Met deze knop geeft u een lijst van de namen en de status van alle blokken weer op het paneel.

☞ pagina 9

CHANGE ALL (Alles wijzigen)

Met deze knop schakelt u naar het scherm waarin u de instellingen voor de batchgewijze werking voor groepen wijzigt.

☞ pagina 19

Weergave datum en tijd

31/03/2010
(Wed) 08:35

MENU

HELP

HELP

Met deze knop opent u het scherm waarin u gedetailleerde informatie over de inhoud van het scherm en de werking kunt weergeven.

☞ pagina 30

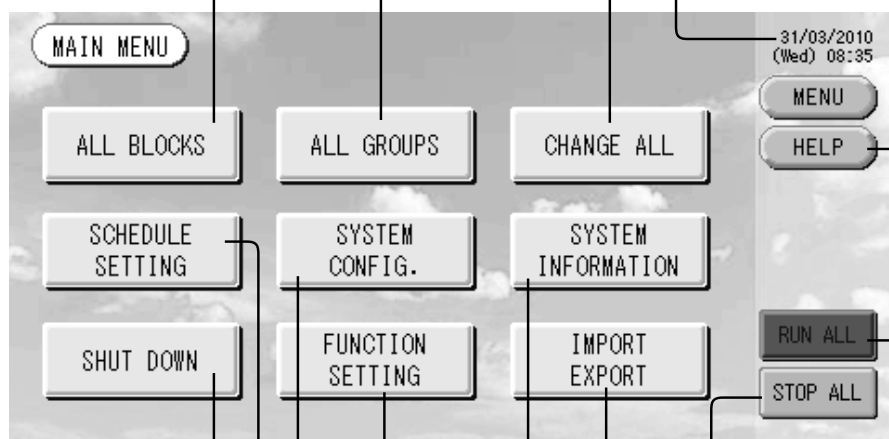

SHUT DOWN (Afsluiten)

Als u weet dat de stroom gaat uitvallen, kunt u met deze knop de instellingen opslaan.

☞ pagina 31

SCHEDULE SETTING (Schema's instellen)

Met deze knop schakelt u naar het scherm waarin u de bedieningsschema's voor de airconditioning instelt.
(Als u nog geen groep hebt ingesteld, zal deze knop niet werken.)

☞ pagina 20

SYSTEM CONFIG. (Systeem-configuratie)

Met deze knop schakelt u naar het scherm waarin u de instellingen voor de groepen en blokken, de datum en tijd en de boekingen (enkel SC-SL3NA-BE) instelt en de alarmhistorie kunt weergeven.

☞ pagina 8

FUNCTION SETTING (Functies instellen)

Met deze knop schakelt u naar het scherm waarin u de instellingen voor de achtergrondverlichting en de functies aanbrengt.

☞ pagina 27

RUN ALL (Alles uitvoeren)

Met deze knop start u de batchgewijze werking voor groepen.

☞ pagina 19

STOP ALL (Alles stoppen)

Met deze knop stopt u de batchgewijze werking voor groepen.

☞ pagina 19

(De instellingen kunnen ook worden aangebracht voor groepen die niet voor batchgewijze werking zijn ingesteld.

☞ pagina 11 ①

☞ pagina 12 ⑤⑥

IMPORT EXPORT (Importeren/exporteren)

Schakelt het scherm om zodat de instellingen kunnen worden opgeslagen en maandelijkse gegevens worden weergegeven.

☞ pagina 28

SYSTEM INFORMATION (Systeeminformatie)

Geeft het versienummer en het aantal geregistreerde units van de centrale bediening weer.

☞ pagina 30

Scherm System Configuration (Systeemconfiguratie)

Dit scherm wordt weergegeven als u in het Main Menu (Hoofdmenu) op SYSTEM CONFIG. drukt.

👉 pagina 7

UNIT DEFINITION (Units definiëren)

Met deze knop schakelt u naar het scherm UNIT DEFINITION (Units definiëren). (enkel SC-SL3NA-BE)

👉 pagina 25

GROUP DEFINITION (Groepen definiëren)

Met deze knop schakelt u naar het scherm GROUP DEFINITION (Groepen definiëren).

👉 pagina 11

BLOCK DEFINITION (Blokken definiëren)

Met deze knop schakelt u naar het scherm BLOCK DEFINITION (Blokken definiëren).

👉 pagina 13

ACCOUNTING PERIOD (Boekingsperiode)

Met deze knop schakelt u naar het scherm ACCOUNTING PERIOD TIME (Boekingsperiode). (enkel SC-SL3NA-BE).

👉 pagina 25

TIME&DATE SETTING (Tijd en datum instellen)

Met deze knop schakelt u naar het scherm TIME & DATE SETTING (Datum en tijd instellen).

👉 pagina 11

MENU

Terug naar het MAIN MENU (Hoofdmenu). 👉 pagina 7

Weergave datum en tijd

HELP

Met deze knop opent u het scherm waarin u gedetailleerde informatie over de inhoud van het scherm en de werking kunt weergeven.

👉 pagina 30

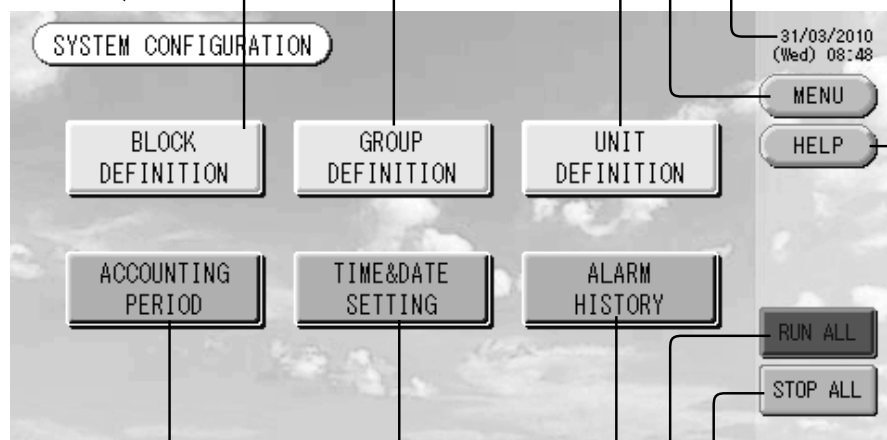

STOP ALL (Alles stoppen)

Met deze knop stopt u de batchgewijze werking voor groepen.

👉 pagina 19

(De instellingen kunnen ook worden aangebracht voor groepen die niet voor batchgewijze werking zijn ingesteld.

👉 pagina 11 ①

👉 pagina 12 ⑤⑥

RUN ALL (Alles uitvoeren)

Met deze knop start u de batchgewijze werking voor groepen.

👉 pagina 19

ALARM HISTORY (Alarmhistorie)

Met deze knop geeft u de alarmhistorie voor units weer.

👉 pagina 30

Scherm All blocks (Alle blokken)

Dit scherm wordt weergegeven als u in het MAIN MENU (Hoofdmenu) op ALL BLOCKS drukt. pagina 7
 Met deze knop geeft u de namen en de status van alle blokken weer op de panelen. Blokken zonder instellingen en blokken zonder groepen worden niet weergegeven. Als u op een blokknop drukt, wordt het scherm GROUP (PANEL) (Groep (paneel)) weergegeven. pagina 15

Weergave datum en tijd

MENU
Terug naar het MAIN MENU (Hoofdmenu). pagina 7

HELP
Met deze knop opent u het Help-bestand. pagina 30

ALL GROUPS (Alle groepen)
Met deze knop geeft u alle groepen weer. pagina 17

RUN ALL (Alles uitvoeren)
Met deze knop start u de batchgewijze werking voor groepen. pagina 19

STOP ALL (Alles stoppen)
Met deze knop stopt u de batchgewijze werking voor groepen. pagina 19

* De instellingen kunnen ook worden aangebracht voor groepen die niet voor batchgewijze werking zijn ingesteld.

pagina 11 ①

pagina 12 ⑤⑥

• Weergaven individuele blokken

Naam blok

Nummer blok

Statusweergave voor elke groep
De status van de groepen wordt aangegeven via de kleuren 1 tot en met 9. De groepen zijn gerangschikt op nummer, te beginnen met het laagste nummer (zie afbeelding rechts). De kleuren hebben de volgende betekenis.

1	2	3
4	5	6
7	8	9

(Rood) Werkt
 (Groen) Gestopt
 (Geel) Storing
 (Blauw) Communicatiefout
 (Grijs) Geen groepen

Filterteken en onderhoudsindicator
 Wordt weergegeven als voor ten minste één groep filterreiniging of onderhoud nodig is. pagina 10

Pictogrammen

(1) Pictogram voor de units

De status van de unit wordt weergegeven aan de hand van kleuren.



(Rood) In werking (als ten minste één unit in werking is)



(Groen) Gestopt (als de werking van alle units is gestopt)



(Geel) Storing van een of meer units.



(Blauw) Communicatiefout (communicatiefout op een of meer units)

(2) Filterteken

Deze indicator licht op als het filter van ten minste één van de airconditioningunit in een blok of groep moet worden gereinigd. Als dit het geval is, reinigt u de filters.



(3) Onderhoudsindicator

Als de onderhoudsindicator voor een of meer airconditionerunits binnen een blok of groep brandt, wordt de onderhoudsindicator weergegeven. Als de onderhoudsindicatoren op alle units uit zijn, wordt de onderhoudsindicator niet meer weergegeven. Neem, indien deze indicator wordt weergegeven, contact op met de leverancier van de units.



(Grijs) Inspectie, Inspection 1, Inspection 2



(Geel) Reservehandeling (Inspection 3)

(4) Planning

Hier worden de groepen weergegeven die in de planning van de huidige dag voorkomen.



(5) Luchtuitstroom

Hier wordt de positiestatus van de lamellen getoond.



Auto-
(AUTO)



Positie 1
(STOP 1)



Positie 2
(STOP 2)



Positie 3
(STOP 3)



Positie 4
(STOP 4)

(6) Werkingsstand

De werkingsstand van het apparaat wordt met symbolen aangegeven.



Gestopt wegens fout (Een of meer apparaten zijn gestopt vanwege een storing.)
Neem a.u.b. contact op met de winkel waar u het apparaat hebt gekocht.



Opdracht (Een extern signaal is binnengekomen bij de opdracht-aansluiting.  pagina 12)
Het doelapparaat schakelt over naar de ventilatorstand en opdrachten via de afstandsbediening worden geblokkeerd. Wanneer het externe signaal verdwijnt, keert het apparaat terug in de instelstand.



Noodstop (Een extern signaal is binnengekomen bij de opdracht-aansluiting.)

Alle aangesloten apparaten stoppen en bedieningsopdrachten worden geblokkeerd. Wanneer het noodstopsignaal wordt opgeheven, wordt de vergrendel-/ontgrendelkeuze van de afstandsbediening hersteld, maar blijven de apparaten in de stopstand wachten. Als er schema's zijn ingesteld, gaan de units volgens het ingestelde schema werken.

Scherm Changeover Confirmation (Wijziging bevestigen)

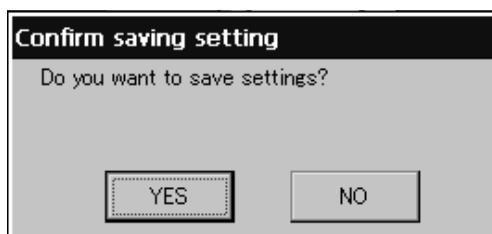

Dit een scherm waarin wijzigingen aan verschillende instellingen bevestigd kunnen worden. De weergegeven tekst varieert al naargelang het opgeroepen scherm, maar de werking is in principe als volgt.

Druk op Yes (Ja) als u de instellingen wilt opslaan en het scherm wilt verlaten.

Druk op No (Nee) als u het scherm wilt verlaten zonder de instellingen op te slaan.

Handeling

ATTENTIE

Statische ontlading bij de unit kan leiden tot een storing.

Raak ter voorkoming van schade door statische elektriciteit een geaard metalen object of oppervlak aan, voordat u de unit bedient.

Tijd en datum instellen

1. Druk op MENU en vervolgens op SYSTEM CONFIG. ➔ pagina 7
2. Druk op TIME&DATE SETTING (Tijd en datum instellen) in het scherm SYSTEM CONFIGURATION.

➔ pagina 8

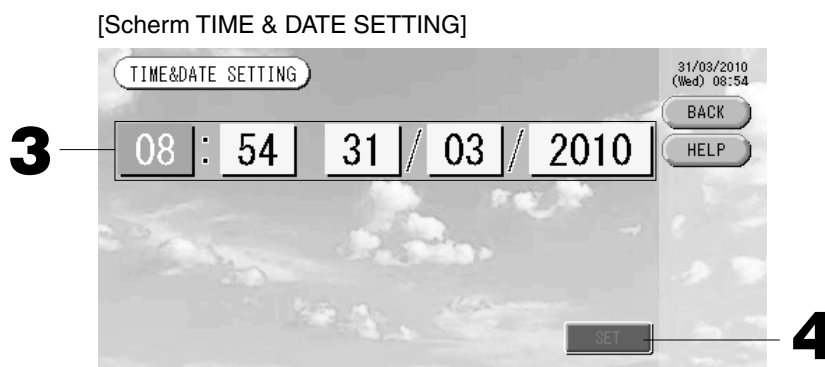

3. Druk op de knoppen voor Year, Month, Day en Time (respectievelijk Jaar, Maand, Dag en Tijd).

Voer de huidige tijd en datum in. ➔ pagina 26

4. Druk op SET (Instellen) en vervolgens op Yes (Ja) in het bevestigingsscherm.

De opgegeven tijd en datum zijn ingesteld op 00 seconden. Als u de instellingen niet wilt opslaan, drukt u op No (Nee).

Opmerking

- Als u op BACK (Terug) drukt, keert u terug naar het scherm SYSTEM CONFIGURATION (Systeemconfiguratie).
- Bij stroomstoringen die minder dan 48 uur duren, hoeft u de tijd en datum niet opnieuw in te stellen.

Groepen definiëren

- ① De te definiëren groepen selecteren en de geregistreerde eenheden weergeven

1. Druk op SYSTEM CONFIG. (Systeemconfiguratie) in het hoofdmenu. ➔ pagina 7

2. Druk op GROUP DEFINITION (Groepen definiëren) in het scherm SYSTEM CONFIGURATION. ➔ pagina 8

Het scherm GROUP DEFINITION (Groepen definiëren) verschijnt.

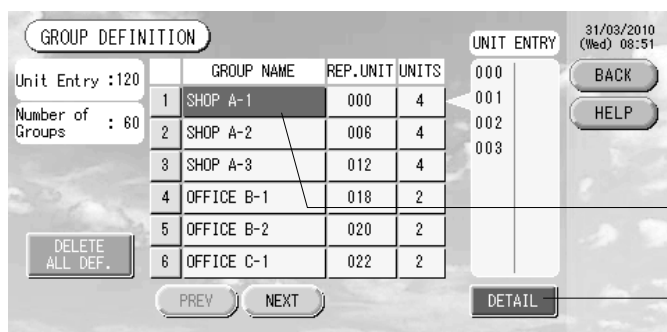

3. Selecteer een groepsnaam.

Als u een groep wilt toevoegen, drukt u op een gebied met een lege groepsnaam. Druk op de naam van de groep als u de instellingen voor een geregistreerde groep wilt wijzigen. De geselecteerde groep wordt invers gemarkeerd. Als u van pagina wilt veranderen, drukt u op PREV (Vorige) of op NEXT (Volgende).

[Initiële scherm GROUP DEFINITION]

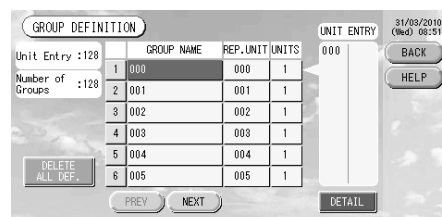

Het eerste GROUP DEFINITION-scherm kan verschillen naargelang de verbindingmethode. (Voorbeeld van de vorige instelling)

1 - 00
superlynk-nr. adres van unit
(Voorbeeld van de nieuwe instelling) 005
Adres van een unit

Eén indoor unit is geregistreerd met één groep op het beginscherm.

Wanneer u de indoor unit wilt registreren bij andere groepen, verwijder de unit dan van de oude groep, verplaats de unit naar de lijst van ALL UNITS en registreer de unit bij de nieuwe groep.

4. Druk op **DETAIL (Details)**.

Het scherm **GROUP DEFINITION DETAILS (Groepsdefinitiedetails)** verschijnt.

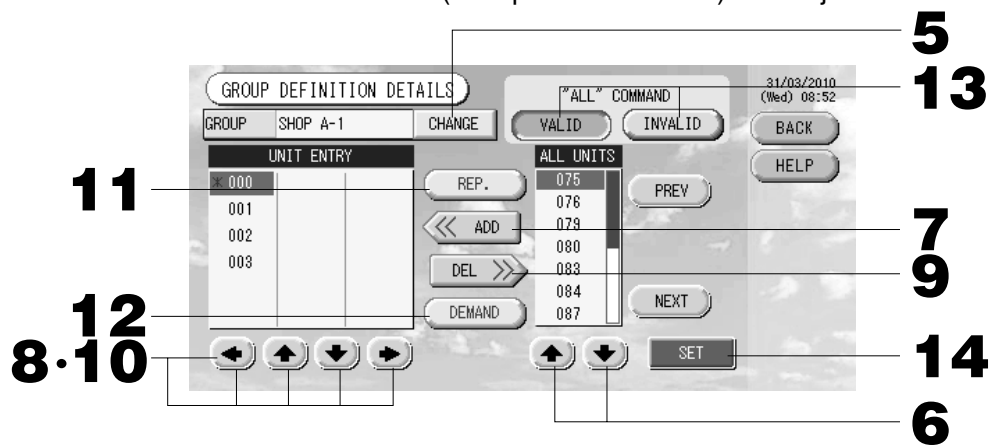

② De in te stellen groepsnaam registreren en wijzigen

5. Druk op **CHANGE (Wijzigen)**.

Vul de naam voor de groep in. pagina 26

③ Units toevoegen aan de groep of verwijderen uit de groep

<Units toevoegen>

6. of druk direct op de naam van een unit en selecteer de unit in de lijst met alle units.

Als u van pagina wilt veranderen, drukt u op **PREV (Vorige)** of op **NEXT (Volgende)**.

7. Druk op **ADD (Toevoegen)**.

De geselecteerde unit wordt toegevoegd aan de lijst **UNIT ENTRY (Unit invoeren)** en verwijderd van de lijst **ALL UNITS (Alle units)**.

<Units verwijderen>

8. of druk direct op de naam van een unit en selecteer de unit in de lijst **UNIT ENTRY (Units invoeren)**.

9. Druk op **DEL (Verwijderen)**.

De geselecteerde unit wordt verwijderd uit de lijst **UNIT ENTRY** en verplaatst naar de lijst met alle units.

④ De representatieve unit en behoefte instellen

10. of druk direct op de naam van een unit en selecteer de unit in de lijst **UNIT ENTRY (Units invoeren)**.

11. Druk op **REP. (Representatief)**.

Die unit wordt als representatieve unit ingesteld en in het scherm wordt er links van de naam een sterretje geplaatst.

· Representatieve unit: unit waarvan de status wordt weergegeven als de groep is weergegeven

12. Druk op **DEMAND (Behoeft)**.

Die unit wordt ingesteld als werking op verzoek en in het scherm wordt er rechts van de naam een "D" geplaatst.

· Demand: indien een unit omschakelt naar de ventilatormode, kan deze niet meer aangestuurd worden met de afstandsbediening wanneer er een externe vraag naar invoer is.

Opmerking

Via vraagbehoefte kan er in de zomer op stroomkosten worden bespaard door vermindering van het stroomverbruik. De bediening van de unit met een bepaalde vraag naar invoer wordt uitgevoerd conform het schema dat het dichtst bij het tijdstip van de dag ligt. In het geval dat het dagschema niet is ingesteld, wordt de unit in de operationele mode geschakeld die net ervoor actief was en de instelling die de afstandbediening ervoor niet toeliet.

⑤ Batchwijze werking voor de groep instellen en instelling ongedaan maken

13. Druk op **VALID (Geldig)** of **INVALID (Ongeldig)**.

· **VALID (Geldig)**: groep ingesteld voor batchwijze werking

· **INVALID (Ongeldig)**: groep niet ingesteld voor batchwijze werking

⑥ De instellingen opslaan

14. Druk op **SET. Druk op Yes (Ja) in het bevestigingsscherm.**

De groepsinstellingen worden opgeslagen. Als u de instellingen niet wilt opslaan, drukt u op **No (Nee)**.

Opmerking

• Als u op **BACK (Terug)** drukt, keert u terug naar het vorige scherm.

• Er kunnen 1 tot 16 eenheden in een groep worden geregistreerd.

• Wanneer u alle groepsdefinitie wilt wissen, drukt u op de **DELETE ALL DEF.** toets en voert u uw wachtwoord (*) in. Druk vervolgens op de **Ja** knop in het bevestigingsscherm.

Opgelet Alle tijdschema-instellingen worden hierbij ook gewist.

(*) Zie pagina 6.

Blokken definiëren

Opmerking

De groep van tevoren registreren. ➔ pagina 11

① De te definiëren blokken selecteren en de geregistreerde groepen weergeven

1. Druk op **SYSTEM CONFIG. (Systeemconfiguratie)** in het hoofdmenu. ➔ pagina 7

2. Druk op **BLOCK DEFINITION (Blokken definiëren)** in het scherm **SYSTEM CONFIGURATION**.

➔ pagina 8

Het scherm **BLOCK DEFINITION (Blokken definiëren)** verschijnt.

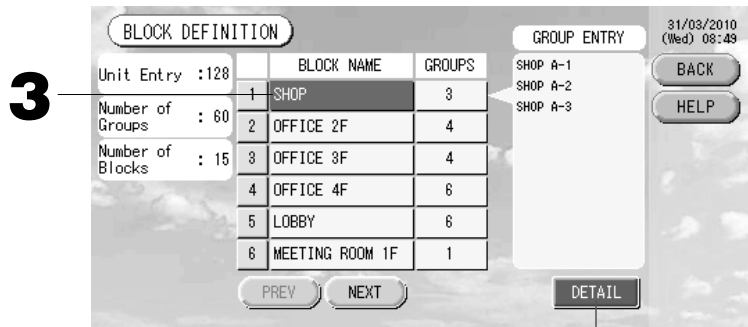

[Initiële scherm **BLOCK DEFINITION**]

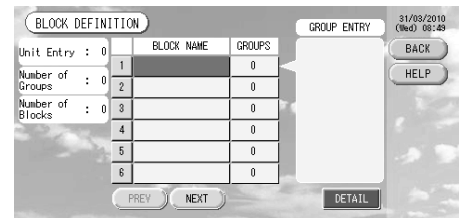

Bij het definiëren van een nieuw blok zijn de namen van de blokken en de geregistreerde groepen leeg.

3. **Selecteer de naam van een blok.**

Als u een blok wilt toevoegen, drukt u op een gebied met een leeg blok. Druk op de naam van het blok als u de instellingen voor een geregistreerd blok wilt wijzigen. Het geselecteerde blok wordt invers gemarkeerd. Als u van pagina wilt veranderen, drukt u op **PREV (Vorige)** of op **NEXT (Volgende)**.

4. Druk op **DETAIL (Details)**.

Het scherm **BLOCK DEFINITION DETAILS (Blokkdefinitiedetails)** verschijnt.

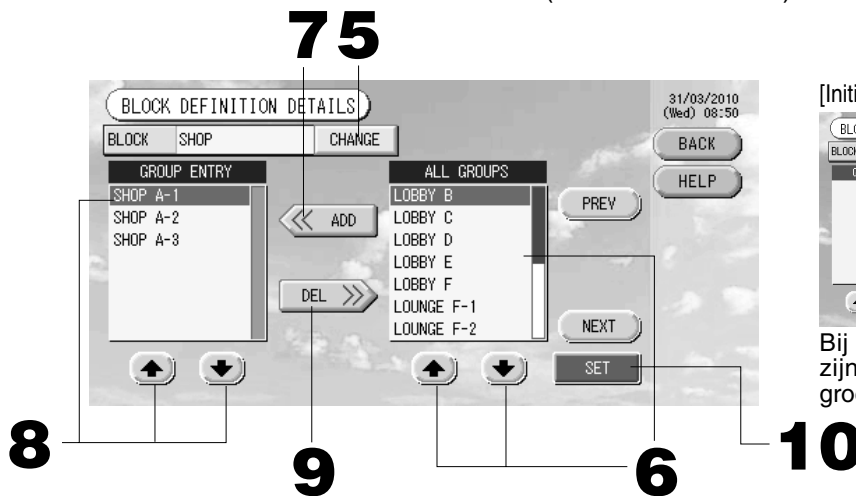

[Initiële scherm **BLOCK DEFINITION DETAILS**]

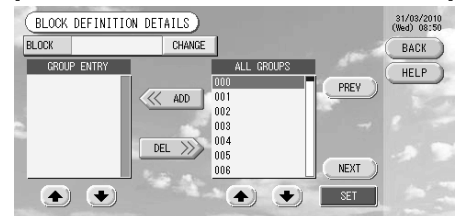

Bij het definiëren van een nieuw blok zijn de namen van de blokken en het groepsinvoergebied leeg.

② De in te stellen bloknaam registreren en wijzigen

5. Druk op **CHANGE (Wijzigen)**.

Vul de naam voor de groep in.

➔ pagina 26

③ In een blok geregistreerde groepen toevoegen of verwijderen

<Groepen toevoegen>

6.   of druk direct op de naam van een groep om de groep te selecteren in de lijst ALL GROUPS (Alle groepen).

Als u van pagina wilt veranderen, drukt u op PREV (Vorige) of op NEXT (Volgende).

7. **Druk op ADD (Toevoegen).**

De geselecteerde groep wordt toegevoegd aan de lijst Group Entry en verwijderd van de lijst met ALL GROUPS (Alle groepen).

<Groepen verwijderen>

8.   of druk direct op de naam van de groep om de groep te selecteren in de lijst GROUP ENTRY (Groepen invoeren).

9. **Druk op DEL (Verwijderen).**

De geselecteerde groep wordt verwijderd uit de lijst GROUP ENTRY (Groepen invoeren) en verplaatst naar de lijst ALL GROUPS (Alle groepen).

④ De registraties en wijzigingen opslaan

10. **Druk op SET. Druk op Yes (Ja) in het bevestigingsscherm.**

De blokinstellingen worden opgeslagen. Als u de instellingen niet wilt opslaan, drukt u op No (Nee).

Opmerking

- Als u op BACK (Terug) drukt, keert u terug naar het vorige scherm.
- In een blok kunnen 1 tot en met 9 groepen worden geregistreerd. Daarnaast geldt een maximum van 16 blokken.
- Als niet-aangesloten binnenunits bij groepen geregistreerd zijn, wordt "Communication Error" (Communicatiefout) weergegeven. Dit kan gevolgen hebben voor de communicatie binnen het gehele systeem en leiden tot een onbedoelde werking. Zorg ervoor dat u binnenunits die niet aangesloten zijn, bij groepen registreert.
- Bij het voor het eerst instellen van GROUP DEFINITION (GROEPEN DEFINIËREN) wordt elke binnenunit bij elke vooraf gedefinieerde groep geregistreerd. Als niet-aangesloten binnenunits echter in de groepen worden opgenomen, dan moeten deze een voor een uit de groepen worden verwijderd. Het is dan ook relatief eenvoudiger om, wanneer u nieuwe groepen definieert, alle vooraf gedefinieerde groepen in een keer te verwijderen met "DELETE ALL DEF." (ALLE VOORAF GEDEF. VERWIJDEREN) en alleen de aangesloten binnenunits opnieuw bij de groepen te registreren, dan vooraf gedefinieerde groepen apart te wijzigen. Hierdoor voorkomt u ook dat "Communication Error" (Communicatiefout) wordt weergegeven.

Werkinstellingen groep (Groepsstatus bewaken)

1. Druk op **ALL BLOCKS (Alle blokken)** in het hoofdmenu.

👉 Pagina 7

2. Druk op het blok dat u wilt instellen of bekijken.

Het scherm **GROUP (PANEL) (Groep (paneel))** verschijnt.

U ziet de naam van de groep, de status, het filterteken, het onderhoud, de planning, de temperatuurinstellingen en de kamertemperatuur.

[Scherm GROUP(PANEL) (GROEP(PANEEL))]

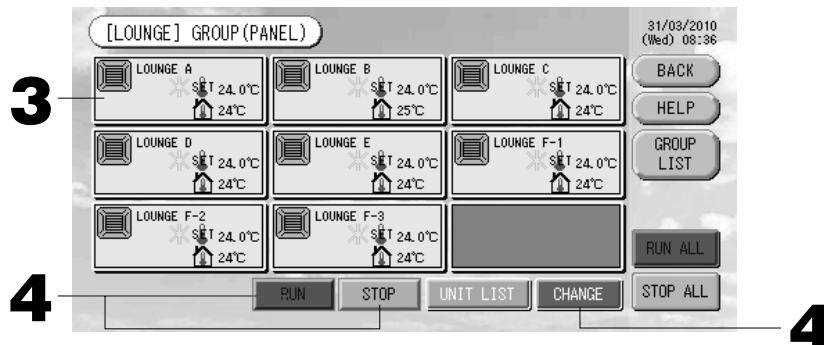

Opmerking

- Zie Pictogrammen voor de betekenis van de getoonde pictogrammen. 👉 Pagina 10
- De werkingsstatus, besturingsmodus, ingestelde temperatuur en kamertemperatuur worden weergegeven voor de betreffende unit. Als alle units zijn gestopt, verschijnt **STOPPED (Gestopt)**.
- Voor groepen met planningsinstellingen voor de huidige dag wordt 🕒 weergegeven.
- 🏠 betekent dat deze pictogrammen branden op een of meer units.
- Als u op **GROUP LIST** drukt, wordt het scherm **GROUP (LIST) (Lijst met groepen)** weergegeven. 👉 Pagina 17
- Druk op **UNIT LIST (Lijst met units)** als u de units in een groep wilt weergeven. 👉 Pagina 24

<Groepen in werking stellen en de werking voor elke groep stoppen>

3. Druk op het paneel voor de groep waarvoor u de instellingen wilt aanbrengen.

De rand van het paneel kleurt blauw.

4. **Units in werking stellen** Druk op **RUN (Uitvoeren)** en vervolgens op **Yes (Ja)** in het bevestigings-scherm.

De geselecteerde groep wordt gestart.

De werking van de units stoppen Druk op **STOP (Stoppen)** en vervolgens op **Yes (Ja)** in het bevestigingsscherm.

De werking van de geselecteerde groep stopt.

Als u de instellingen niet wilt bewaren, drukt u op **No (Nee)**.

<Instellingen en wijzigingen per groep aanbrengen>

3. Druk op het paneel voor de groep waarvoor u de instellingen of wijzigingen wilt aanbrengen.

De rand van het paneel kleurt blauw.

4. Druk op **CHANGE (Wijzigen)**.

Het scherm voor de basisgroepsinstellingen verschijnt. Als het scherm verandert, zijn er geen items geselecteerd (de temperatuurinstelling is nog leeg). Stel alleen de items in die u wilt instellen of wijzigen.

[Scherm GROUP SETTINGS (BASIC)]

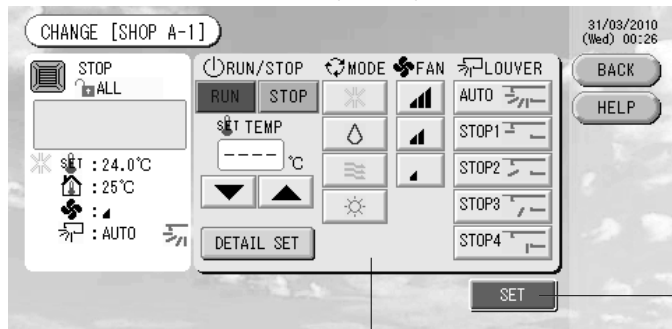

[Auto-knop geactiveerd via de functie-instellingen]

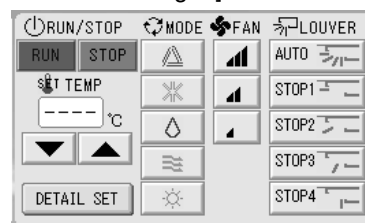

Deze functie kan worden toegepast op de buiten-apparaten, te weten de koeling/verwarming vrije multi-units van de KXR, GHP-R serie of recenter en de PAC.

5. Druk op de knop voor het item dat u wilt instellen of veranderen.

- Run/Stop: Druk op RUN (Uitvoeren) of STOP (Stoppen).
Met RUN start u de werking, met STOP stopt u de werking.
- Temperatuurinstelling: druk op ▲ of ▼.
Stel een temperatuur tussen de 18°C en 30°C in.
- Mode (modus): u hebt de keuze tussen Auto, Cool, Dry, Fan of Heat (Automatisch, koelen, ontvochtigen, ventileren en verwarmen).
- * De "Auto Mode" volautomatische stand kan worden ingeschakeld via de functie-instellingen. Pagina 27
- Ventilatorsnelheid: u hebt de keuze tussen , , of . Druk op de knop om de snelheid in te stellen.
 kan worden ingeschakeld via de functie-instellingen.
- Luchtuitstroom: selecteer Auto, stop 1, stop 2, stop 3 of stop 4.

De unit werkt op de maximum ventilatorsnelheid.

6. Druk op SET. Druk op Yes (Ja) in het bevestigingsscherm.

Als u de instellingen of wijzigingen niet wilt aanbrengen, drukt u op No (Nee).

■ Instellingen/wijzigingen in het scherm met gedetailleerde groepsinstellingen.

In dit scherm kunt u handelingen via instellingen op de afstandsbediening verbieden en filters opnieuw instellen.

Druk op DETAIL SET (Details instellen) in het scherm Group Settings (Basic).

Boven

Het scherm Group Definition (Details) (Groepsdefinitiedetails) verschijnt.

[Scherm GROUP SETTINGS (DETAILS)]

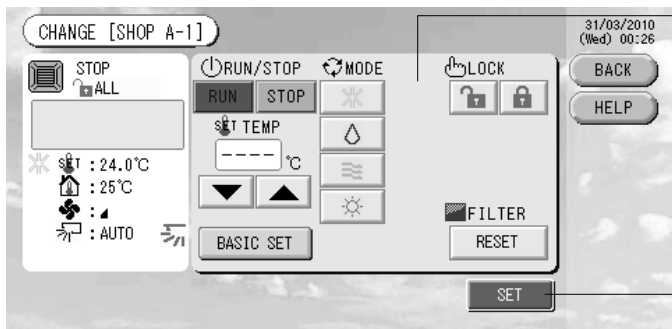

[Ingeschakelde vergrendel- of ontgrendelinstellingen voor afzonderlijke units onder Function Settings]

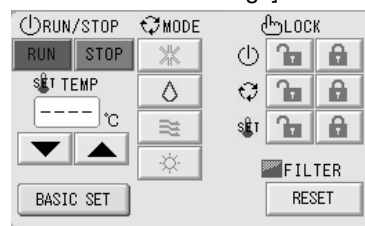

Deze functie geldt voor airconditionerunits (binnenunits) KXE4 en latere uitvoeringen en op afstandsbedieningen RC-E1 en latere uitvoeringen.

5. Druk op de knop voor het item dat u wilt instellen of veranderen.

- Run/stop, temperatuur instellen en modus zijn gelijk aan het scherm Basic Group Settings.
- LOCK (VERGRENDELEN): Druk op of .
Als u op drukt, zijn handelingen vanaf de afstandsbediening toegestaan. Als u op drukt, zijn deze niet toegestaan.
- FILTER: als u op Reset drukt, wordt het filtersignaal uitgeschakeld.

6. Druk op SET. Druk op Yes (Ja) in het bevestigingsscherm.

Als u de instellingen niet wilt bewaren op wijzigen, drukt u op No (Nee).

Opmerking

- Als u op BACK (Terug) drukt, keert u terug naar het vorige scherm.
- Als de afzonderlijke units zijn vergrendeld/ontgrendeld onder Function Setting, kunt u handelingen met de afstandsbediening toestaan of verbieden voor elk item; run/stop, modus en temperatuur instellen.
- Als de individuele units zijn vergrendeld/ontgrendeld onder Function Setting zijn handelingen vanaf de afstandsbediening niet toegestaan als run/stop, modus en temperatuur instellen allemaal op staan. (bepaalde functies, zoals filtersignaal opnieuw instellen, zijn toegestaan).

■ Via de onderstaande methode kunt u ook instellingen en wijzigingen aan de groepshandelingen aanbrengen.

► Instellingen of wijzigingen aanbrengen in het scherm GROUP (LIST) (Groep (lijst)).

1. **Druk op GROUP LIST (Lijst met groepen) in het scherm GROUP (PANEL) (Groep (paneel)).**

☞ Pagina 15

Het scherm GROUP (LIST) (Groep (lijst)) verschijnt.

[Scherm GROUP(LIST) (GROEP(LIJST))]

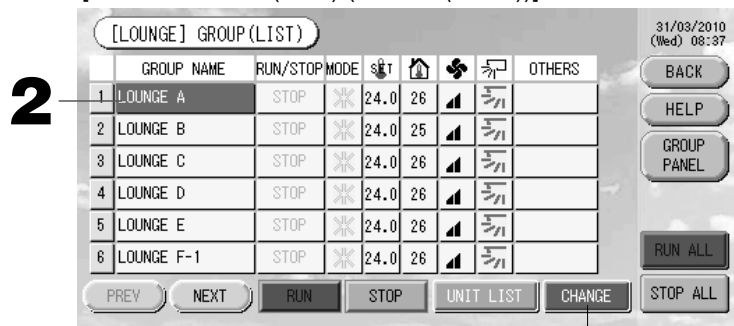

3

2. **Druk op de naam van de groep waarvoor u de instellingen of wijzigingen wilt aanbrengen.**



De naam van de groep wordt invers gemarkeerd. Als u van pagina wilt veranderen, drukt u op PREV (Vorige) of op NEXT (Volgende).

3. **Druk op CHANGE (Wijzigen).**

Het scherm voor de basisgroepsinstellingen verschijnt. Breng de instellingen of wijzigen aan.

☞ Pagina 16

Opmerking

- Als u op BACK (Terug) drukt, keert u terug naar het vorige scherm.
- Run wordt weergegeven als ten minste één unit in werking is. Storingen worden weergegeven als ten minste één unit niet goed werkt. Stop wordt weergegeven als alle units zijn gestopt. Het pictogram  wordt weergegeven als ten minste één unit moet worden gereinigd. Het pictogram  wordt weergegeven als ten minste één unit toe is aan een onderhoudsbeurt. Werkingsmodus, ingestelde temperatuur, kamertemperatuur, ventilatorsnelheid en luchtrichting tonen de status van de betreffende unit.
- Units die worden omgeven door oranje kaders zijn units waarvoor handelingen vanaf de afstandsbediening niet zijn toegestaan onder de groepsinstellingen.
- Als u op GROUP PANEL drukt, wordt het scherm GROUP (PANEL) (Groep (paneel)) weergegeven.

☞ Pagina 15

► Instellingen of wijzigingen aanbrengen in de ALL GROUPS-weergave (Alle groepen)

1. **Druk op ALL GROUPS (Alle groepen) in het hoofdmenu.**

☞ Pagina 7

2. **Druk op de naam van de groep die u wilt instellen of veranderen.**

[Scherm ALL GROUPS (Alle groepen)]



3

De naam van de groep wordt invers gemarkeerd.

Als het scherm verandert, wordt de eerder gekozen groepsnaam geselecteerd. Als u van pagina wilt veranderen, drukt u op PREV (Vorige) of op NEXT (Volgende).

3. Druk op CHANGE (Wijzigen).

Het scherm voor de basisgroepsinstellingen verschijnt. Breng de instellingen of wijzigen aan.

☞ Pagina 16

Opmerking

- Druk op UNIT LIST (Lijst met units) als u de units in een groep wilt weergeven. ☞ Pagina 24
- Druk op ALL BLOCKS (Alle blokken) als u alle blokken wilt weergeven. ☞ Pagina 9
- Units die worden omgeven door oranje kaders zijn units waarvoor handelingen vanaf de afstandsbediening niet zijn toegestaan onder de groepsinstellingen.
- Als u op MENU drukt, worden het hoofdmenu weergegeven. ☞ Pagina 7

Werkinstellingen voor meerdere groepen

Dit hoofdstuk geeft aan hoe u meerdere groepen bedient binnen hetzelfde blok.

1. Druk op ALL BLOCKS (Alle blokken) in het hoofdmenu.

☞ Pagina 7

2. Druk op het blok dat u wilt instellen.

Het scherm GROUP (PANEL) (Groep (paneel)) verschijnt.

[Scherm GROUP(PANEL) (GROEP(PANEEL))]

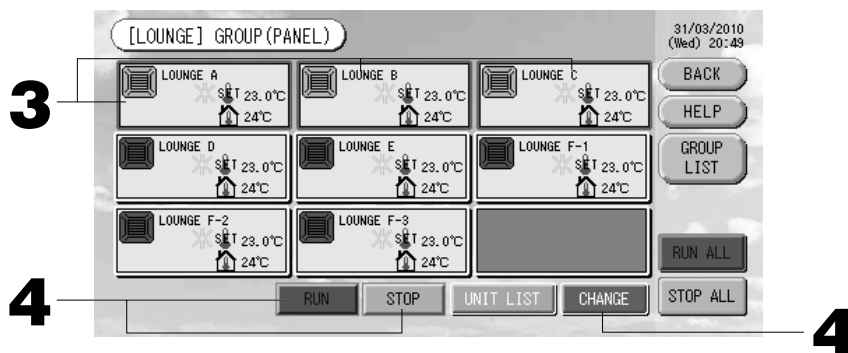

<Meerdere groepen in werking stellen en stoppen>

3. Druk op de panelen voor de groepen waarvoor u instellingen wilt maken (u kunt meerdere groepen selecteren).

De rand van het paneel kleurt blauw.

Wanneer u de instelling wilt annuleren, drukt u nogmaals op het paneel van de groep.

4. **Units in werking stellen** Druk op RUN (Uitvoeren) en vervolgens op Yes (Ja) in het bevestigingsscherm.

De geselecteerde groep wordt gestart.

De werking van de units stoppen

Druk op STOP (Stoppen) en vervolgens op Yes (Ja) in het bevestigingsscherm.

De werking van de geselecteerde groep stopt.

Als u de instellingen niet wilt bewaren, drukt u op No (Nee).

<Maken van instellingen of wijzigingen voor meerdere groepen >

3. Druk op de panelen voor de groepen waarvoor u instellingen of wijzigingen wilt maken (u kunt meerdere groepen selecteren).

De rand van het paneel kleurt blauw.

Wanneer u de instelling wilt annuleren, drukt u nogmaals op het paneel van de groep.

4. Druk op CHANGE (Wijzigen).

Het scherm voor het veranderen van groepen verschijnt. Als het scherm verandert, zijn er geen items geselecteerd (de temperatuurinstelling is nog leeg). Stel alleen de items in die u wilt instellen of wijzigen.

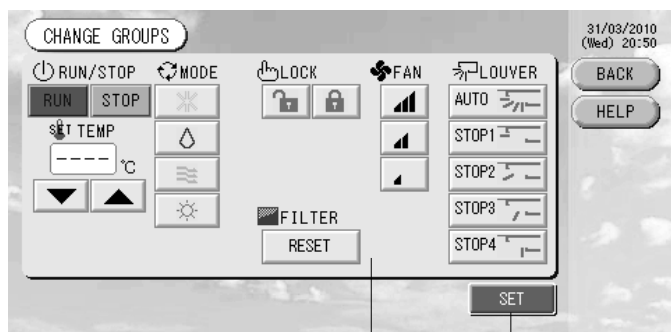



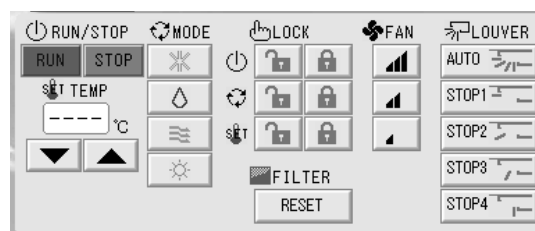







[Ingeschakelde vergrendel- of ontgrendelininstellingen voor afzonderlijke units onder Function Settings]



Deze functie geldt voor airconditionerunits (binnenunits) KXE4 en latere uitvoeringen en op afstandsbedieningen RC-E1 en latere uitvoeringen.

5. Druk op de knop voor het item dat u wilt instellen of veranderen.

- Run/Stop: Druk op RUN (Uitvoeren) of STOP (Stoppen).
Met de knop RUN start u de werking, met STOP stopt u de werking.
- Temperatuurinstelling: Druk op ▲ of ▼.
Stel een temperatuur tussen de 18°C en 30°C in.
- Mode (modus): Druk op ☀ Auto, ❄ Cool, ☂ Dry, 🌀 Fan of 🔥 Heat (Automatisch, koelen, ontvochtigen, ventileren en verwarmen).
- * De "Auto Mode" volautomatische stand kan worden ingeschakeld via de functie-instellingen. ➡ Pagina 27
- LOCK (VERGRENDELEN): Druk op  of .
- Als u op  drukt, zijn handelingen vanaf de afstandsbediening toegestaan.
- Als u op  drukt, zijn deze niet toegestaan.
- Ventilatorsnelheid: u hebt de keuze tussen , ,  of . Druk op de knop om de snelheid in te stellen.
-  kan worden ingeschakeld via de functie-instellingen.
- Luchtuitstroom: selecteer Auto, stop 1, stop 2, stop 3 of stop 4.
- FILTER: als u op Reset drukt, wordt het filtersignaal uitgeschakeld.

 De unit werkt op de maximum ventilatorsnelheid.

6. Druk op SET. Druk op Yes (Ja) in het bevestigingsscherm.

Als u de instellingen niet wilt bewaren op wijzigen, drukt u op No (Nee).

Opmerking

- Als u op BACK (Terug) drukt, keert u terug naar het vorige scherm.
- Als de afzonderlijke units zijn vergrendeld/ontgrendeld onder Function Setting, kunt u handelingen met de afstandsbediening toestaan of verbieden voor elk item; run/stop, modus en temperatuur instellen.
- Als de individuele units zijn vergrendeld/ontgrendeld onder Function Setting zijn handelingen vanaf de afstandsbediening niet toegestaan als run/stop, modus en temperatuur instellen allemaal op  staan. (bepaalde functies, zoals filtersignaal opnieuw instellen, zijn toegestaan).

Groepsgewijze werking

In deze paragraaf wordt beschreven hoe u de details van Batchgewijze werking instelt of wijzigt.

Stel de groepen voor batchgewijze werking of batchgewijs stoppen van te voren in. ➡ Pagina 11 ①, 12 ⑤⑥

1. Druk op CHANGE ALL (Alles wijzigen) in het hoofdmenu. ➡ Pagina 7

Het scherm CHANGE ALL (Alles wijzigen) verschijnt.

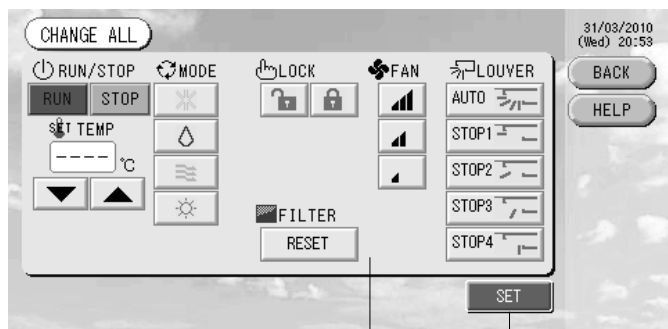

[Ingeschakelde vergrendel- of ontgrendelinstellingen voor afzonderlijke units onder Function Settings]

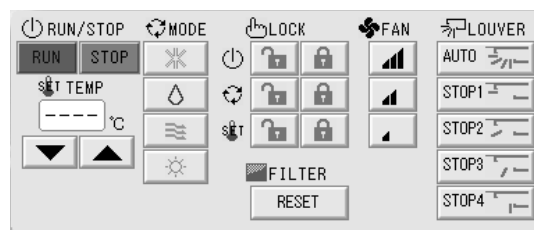

3
2

Deze functie geldt voor airconditionerunits (binnen-units) KXE4 en latere uitvoeringen en op afstandsbedieningen RC-E1 en latere uitvoeringen.

Opmerking

Als het scherm verandert, zijn er geen items geselecteerd (de temperatuurinstelling is nog leeg). Stel alleen de items in die u wilt instellen of wijzigen.

2. Druk op de knop voor het item dat u wilt instellen of veranderen.

- Run/Stop: Druk op RUN (Uitvoeren) of STOP (Stoppen).
Met de knop RUN start u de werking, met STOP stopt u de werking.
- Temperatuurinstelling: Druk op ▲ of ▼.
Stel een temperatuur tussen de 18°C en 30°C in.
- Mode (modus): Druk op ☁ Auto, ❄ Cool, ☹ Dry, ⌘ Fan of ☀ Heat (Automatisch, koelen, ontvochtigen, ventileren en verwarmen).
- * De "Auto Mode" volautomatische stand kan worden ingeschakeld via de functie-instellingen. ➡ Pagina 27
- LOCK (VERGRENDELEN): Druk op 🔒 of 🔒.
Als u op 🔒 drukt, zijn handelingen vanaf de afstandsbediening toegestaan.
Als u op 🔒 drukt, zijn deze niet toegestaan.
- Ventilatorsnelheid: u hebt de keuze tussen 📶, 📶, 📶 of 📶. Druk op de knop om de snelheid in te stellen.
📶 kan worden ingeschakeld via de functie-instellingen.
- Luchtuitstroom: selecteer Auto, stop 1, stop 2, stop 3 of stop 4.
- FILTER: als u op Reset drukt, wordt het filtersignaal uitgeschakeld.

📶 De unit werkt op de maximum ventilatorsnelheid.

3. Druk op SET. Druk op Yes (Ja) in het bevestigingsscherm.

Als u de instellingen niet wilt bewaren op wijzigen, drukt u op No (Nee).

Opmerking

- Als u op BACK (Terug) drukt, keert u terug naar het vorige scherm.
- Als de afzonderlijke units zijn vergrendeld/ontgrendeld onder Function Setting, kunt u handelingen met de afstandsbediening toestaan of verbieden voor elk item; run/stop, modus en temperatuur instellen.
- Als de individuele units zijn vergrendeld/ontgrendeld onder Function Setting zijn handelingen vanaf de afstandsbediening niet toegestaan als run/stop, modus en temperatuur instellen allemaal op 🔒 staan. (bepaalde functies, zoals filtersignaal opnieuw instellen, zijn toegestaan).

Schema's instellen

Werkingsinstellingen kunnen in groepsunits worden ingesteld. Er kunnen zestien schema's per dag worden geregistreerd voor de werkingstijd (in minuten), run/stop, modus, het verbieden van handelingen vanaf de afstandsbediening en temperatuurstelling.

Stel de details van het dagelijkse schema (weekday, holiday, special 1, special 2 oftewel werkdag, feestdag, speciaal 1, speciaal 2) van te voren in. ➡ Pagina 21

1. Druk op SCHEDULE SETTING (Schema's instellen) in het hoofdmenu.

➡ Pagina 7

Het scherm SCHEDULE SETTING verschijnt.

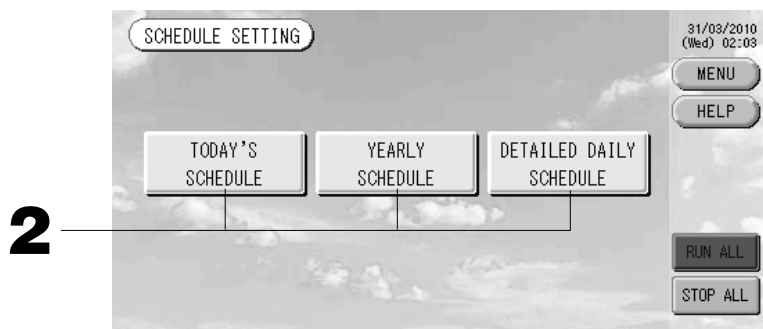

■ Het schema van de huidige dag instellen.

Het werkingschema voor de huidige dag is voor elke groep ingesteld.

2. Druk op TODAY'S SCHEDULE (Schema van vandaag) in het scherm SCHEDULE SETTING.

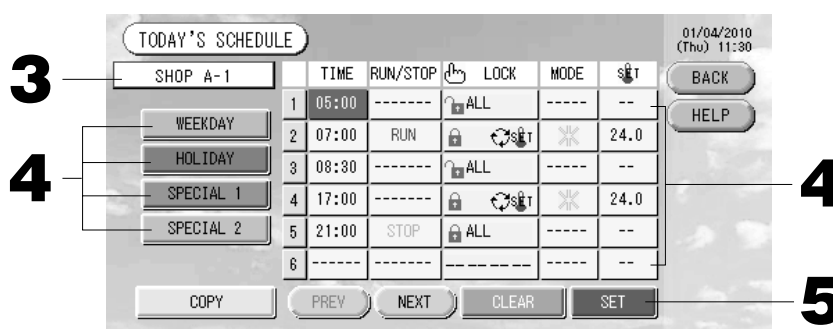

3. Druk op de naam van de groep.

Selecteer de groep in het scherm Select Group (Groep selecteren).

☞ Pagina 22

<Alleen schema voor de huidige dag instellen>

4. Druk op het item in de lijst dat u wilt veranderen.

Als de knoppen "Time" (Tijd), "Lock" (Vergrendelen) of "Temperature setting" (Temperatuur instellen) worden ingedrukt, wordt een scherm met detailinstellingen voor elk item weergegeven. ☞ Pagina 22, 23

Wijzig de instellingen onder "RUN/STOP" of "MODE" door op het betreffende item te drukken.

Als u van pagina wilt veranderen, drukt u op PREV (Vorige) of op NEXT (Volgende).

<Weergegeven schema voor de huidige dag herschrijven naar gedetailleerd dagelijks schema>

4. Selecteer de WEEKDAY, HOLIDAY, SPECIAL 1 of SPECIAL 2 en druk op de betreffende knop.

Opmerking

Stel het schema voor het gedetailleerde dagelijkse schema van te voren in.

☞ Hieronder (Een gedetailleerd dagelijks schema instellen)

5. Druk op SET. Druk op Yes (Ja) in het bevestigingsscherm.

Nadat u op CLEAR (Wissen) hebt gedrukt, worden de selecties gewist.

Opmerking

• Als u op BACK (Terug) drukt, keert u terug naar het scherm SCHEDULE SETTING.

• Druk op COPY (Kopiëren) als u het schema tussen groepen wilt kopiëren. ☞ Pagina 23

■ Het jaarschema instellen.

Per groep wordt een jaarlijks werkingsschema ingesteld. (Het jaarschema wordt het volgende jaar niet gebruikt en moet een keer per jaar worden ingesteld.)

2. Druk op YEARLY SCHEDULE (Jaarschema) in het scherm SCHEDULE SETTING.

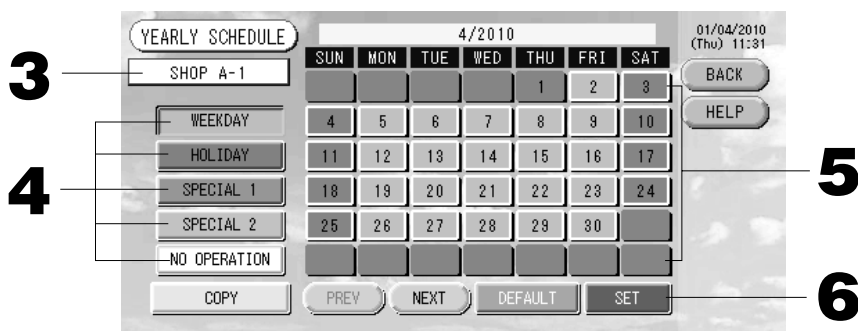

3. Druk op de naam van de groep.

Selecteer de groep in het scherm Select Group (Groep selecteren).

☞ Pagina 22

4. Selecteer het gedetailleerde dagelijkse schema, zoals WEEKDAY, HOLIDAY, SPECIAL 1 of SPECIAL 2 of NO OPERATION (werkdag, feestdag, speciaal 1, speciaal 2, geen werking) en druk op de betreffende knop.

Opmerking

Stel het gedetailleerde dagelijkse schema van te voren in.

☞ Hieronder (Een gedetailleerd dagelijks schema instellen)

5. Druk op de datum (er kunnen verschillende data worden geselecteerd)

Het gedetailleerde dagelijkse schema dat u kiest, geldt voor die dag. De huidige dag en de data die zijn verstreken, kunt u echter niet selecteren. Druk op PREV (Vorige) of op NEXT (Volgende) om de maand te wijzigen.

Opmerking

Als u op DEFAULT (Standaard) drukt, worden zaterdag en zondag als feestdagen ingesteld en de andere dagen als werkdagen.

6. Druk op SET. Druk op Yes (Ja) in het bevestigingsscherm.

Als u de instellingen niet wilt opslaan, drukt u op No (Nee).

• Als u op BACK (Terug) drukt, keert u terug naar het scherm SCHEDULE SETTING.

• Als u op COPY (Kopiëren) drukt, verschijnt het scherm Copy Schedule (Schema kopiëren) voor het kopiëren tussen groepen. ☞ Pagina 23

■ Een gedetailleerd dagelijks schema instellen

Het gedetailleerde dagelijkse schema wordt per groep ingesteld.

Het schema bevat werkdagen, feestdagen, speciaal 1 en speciaal 2. De dagen kunnen per groep worden ingesteld.

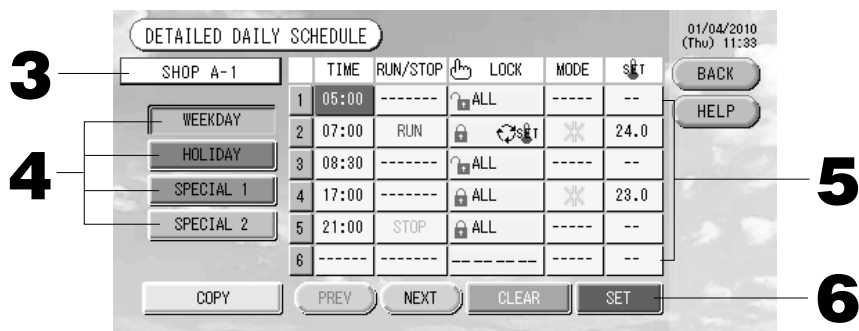

2. Druk op DETAILED DAILY SCHEDULE (Gedetailleerd dagelijks schema) in het scherm SCHEDULE SETTING (Schema's instellen).

3. Druk op de naam van de groep.

Selecteer de groep in het scherm Group Select (Groep selecteren). Hieronder (Diverse schermen)

4. Selecteer het gedetailleerde dagelijkse schema, zoals WEEKDAY, HOLIDAY, SPECIAL 1 of SPECIAL 2 (werkdag, feestdag, speciaal 1, speciaal 2) en druk op de betreffende knop.

5. Druk op het item in de lijst dat u wilt veranderen.

Als de knoppen "Time" (Tijd), "Lock" (Vergrendelen) of "Temperature setting" (Temperatuur instellen) worden ingedrukt, wordt een scherm met detailinstellingen voor elk item weergegeven. Pagina 22, 23

Wijzig de instellingen onder "RUN/STOP" of "MODE" door op het betreffende item te drukken.

Als u van pagina wilt veranderen, drukt u op PREV (Vorige) of op NEXT (Volgende).

6. Druk op SET. Druk op Yes (Ja) in het bevestigingsscherm.

Nadat u op CLEAR (Wissen) hebt gedrukt, worden de selecties gewist.

Opmerking

- Als u op BACK (Terug) drukt, keert u terug naar het scherm SCHEDULE SETTING.
- Druk op COPY (Kopiëren) als u het schema tussen groepen wilt kopiëren.

Pagina 23

■ Diverse schermen

[Scherm Group Select
(Groep selecteren)]

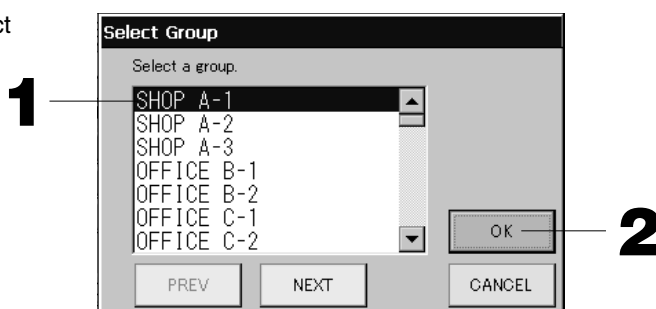

1. Druk op de naam van de groep die u wilt selecteren.

De naam van de geselecteerde groep wordt in vers gemaakt.

Als u van pagina wilt veranderen, drukt u op PREV (Vorige) of op NEXT (Volgende).

2. Druk op OK.

De geselecteerde groep kan worden ingesteld.

Als u de instellingen niet wilt maken, drukt u op CANCEL (Annuleren). U keert terug naar het vorige scherm.

[Scherm Schedule Time Setting]

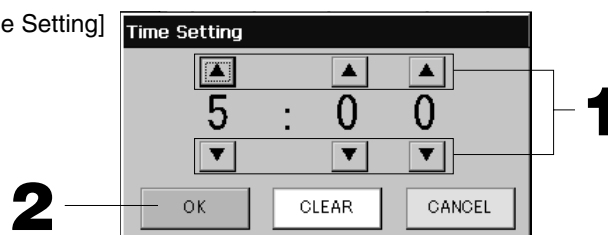

1. Met ▲▼ wijzigt u de uren en minuten (24-uurs klok).

2. Druk op OK.

De tijd wordt veranderd en het scherm gesloten. Druk op CANCEL (Annuleren) om de wijziging te annuleren. Druk op CLEAR (Wissen) om de momenteel ingevoerde waarden te wissen en het veld leeg te maken.

[Scherm Remote Controller Lock/Unlock (Afstandsbediening vergrendelen/ontgrendelen)]

Hier staat u de bediening via de afstandsbediening toe of verbiedt u deze.

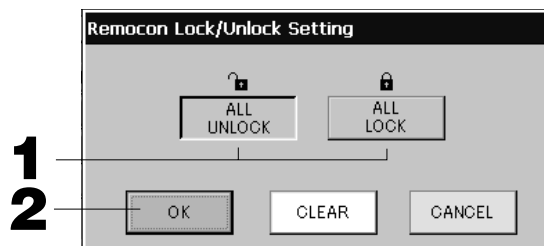

[Ingeschakelde vergrendel- of ontgrendelinstellingen voor afzonderlijke units onder Function Settings]

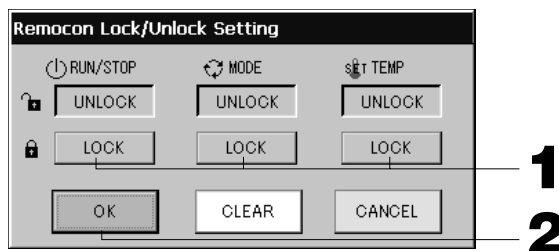

1. Druk op de knop voor de items waarvoor u handelingen vanaf de afstandsbediening wilt verbieden (er kunnen meerdere items worden geselecteerd).

2. Druk op OK.

Het verbod voor het item wordt ingesteld en het scherm gesloten.

Druk op CANCEL (Annuleren) om de wijziging te annuleren.

Nadat u op CLEAR (Wissen) hebt gedrukt, wordt de selectie van het gekozen item opgeheven.

[Scherm Schedule Temperature Setting]

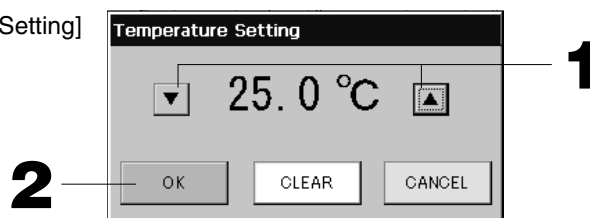

1. Met ▲▼ wijzigt u de temperatuur. (18 – 30°C)

2. Druk op OK.

De temperatuur wordt gewijzigd en het scherm gesloten.

Druk op CANCEL (Annuleren) om de wijziging te annuleren.

Druk op CLEAR (Wissen) om de momenteel ingevoerde waarden te wissen en het veld leeg te maken.

[Scherm Copy Schedule]

Selecteer de groepen waarop het gekozen schema van toepassing is.

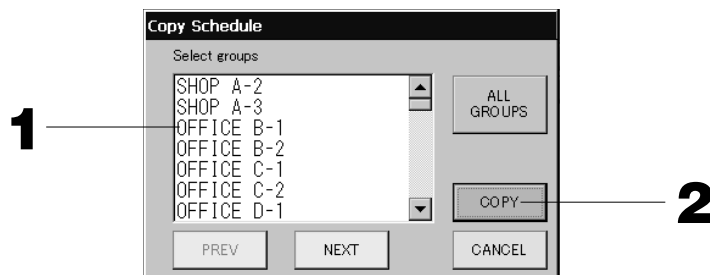

1. Druk op de naam van de groep die u wilt selecteren (er kunnen verschillende groepen worden geselecteerd).

Als u van pagina wilt veranderen, drukt u op PREV (Vorige), op NEXT (Volgende) of op ▲▼.

Om alle groepen te selecteren, drukt u op de ALL GROUPS toets. Als u de selectie van alle groepen ongedaan wilt maken, drukt u nogmaals op de ALL GROUPS toets.

2. Druk op COPY (Kopiëren). Druk op Yes (Ja) in het bevestigingsscherm.

Het schema van de groep die u op het scherm kiest, wordt gekopieerd naar de groepen die u hebt aangevinkt in de lijst. Als u de instellingen niet wilt kiezen, drukt u op No (Nee).

Opmerking

- De instellingen worden geannuleerd als u tweemaal op de geselecteerde groep drukt.
- Als u op CANCEL (Annuleren) drukt, keert u terug naar het vorige scherm.

Gedetailleerde unit-informatie weergeven

U kunt de unit-nummers en de status van elke groep bekijken.

1. Druk op **UNIT LIST** (Lijst met units) in het scherm **ALL GROUPS** (👉 pagina 17) of als u al op **UNIT LIST** hebt gedrukt, in het scherm **GROUP (PANEL)** of **GROUP (LIST)** (👉 pagina 15, 17).

De units in de groepen worden weergegeven.

Als u van pagina wilt veranderen, drukt u op **PREV** (Vorige) of op **NEXT** (Volgende).

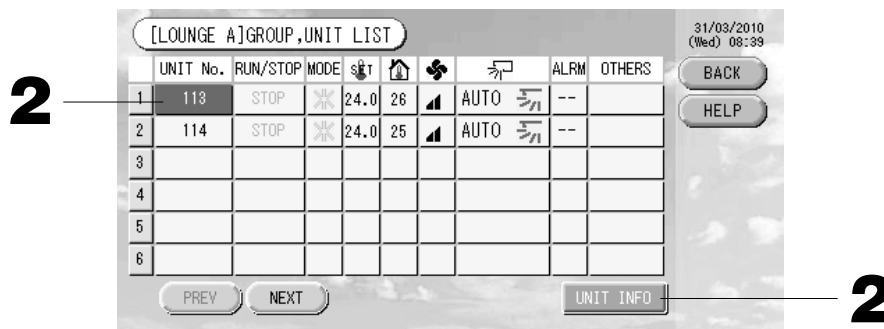

2. Druk op het unitnummer voor meer informatie. Nadat dit invers is gemarkeerd, drukt u op **UNIT INFO** (Unitinformatie).

De informatie voor de opgegeven unit wordt weergegeven.

[Scherm UNIT INFORMATION]

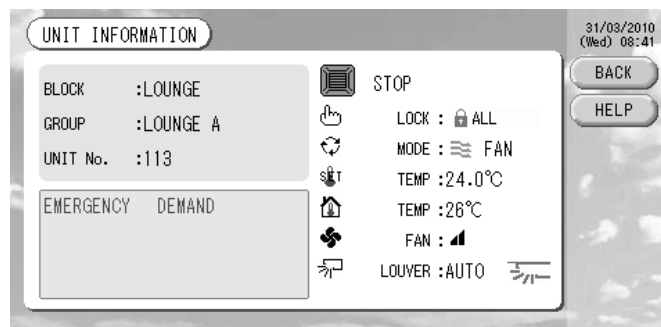

Opmerking

- Alleen op dit scherm kunnen de details van het onderhoudsscherm worden bekeken. Op de andere schermen staat alleen een kleurclassificatie van Inspection 1, 2 (inspecties 1 en 2) plus de back-up.
- Als u op **BACK** (Terug) drukt, keert u terug naar het vorige scherm.
- **UNIT Nr.** systeemweergave kan verschillen per configuratie. (Hetzelfde als elk ander scherm)
Weergave van het systeem wordt gewijzigd naargelang de communicatiemethode (Pagina 27 Instellingen voor functies, SL Mode).

Vorige SL) [3-04] Nieuw SL) [005]
Super Link nr; ↑ ↑ unit adres ↑ unit adres

Berekeningsinstellingen (enkel SC-SL3NA-BE)

① Unit definiëren

1. Druk op UNIT DEFINITION (Unit definiëren) in het scherm SYSTEM CONFIGURATION.

👉 Pagina 8

Het scherm UNIT DEFINITION (Unit definiëren) verschijnt.

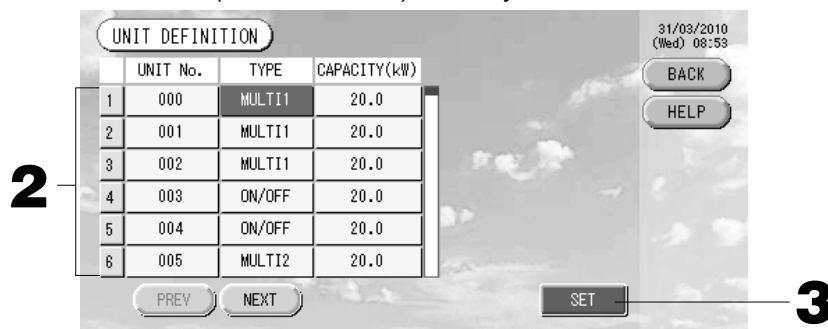

2. Druk op het item in de lijst dat u wilt instellen of veranderen.

Telkens als u op "TYPE" drukt, verandert het unittype.

MULTI1 : berekening volgens hoeveelheid koelmiddelstroom. Wordt gebruikt op de KX-serie en GHP.

MULTI2 : thermo ON/OFF berekening. Wordt gebruikt op de KX-serie en GHP.

RUN/STOP : berekening volgens de werkingstijd van de unit. Wordt gebruikt voor KX-serie, PAC en GHP.

Als u op "CAPACITY" (Capaciteit) drukt, kunt u dit veranderen. (0 – 200 [kW]).

👉 Pagina 26

Als u van pagina wilt veranderen, drukt u op PREV (Vorige) of op NEXT (Volgende).

Opmerking

- Kies hetzelfde onderdeel van hetzelfde systeem voor de wattmeter of de gasmeter.
- Wanneer u kiest voor MULTI1 of MULTI2, zullen de ventilator-eenheden niet meer volgens de berekening zijn. Om de ventilator-eenheden dan opnieuw te berekenen, selecteert u RUN/STOP.
- Het energieverbruik in de wachtstand zoals bijvoorbeeld 's nachts wordt niet meegeteld in de berekening en komt niet overeen met de waarde voor de wattmeter of de gasmeter. Het best kunt u de berekening corrigeren via een werkbladprogramma.

3. Druk op SET. Druk op Yes (Ja) in het bevestigingsscherm.

Als u de instellingen niet wilt opslaan, drukt u op No (Nee).

Als u op BACK (Terug) drukt, keert u terug naar het scherm SYSTEM CONFIGURATION.

② Berekeningsperiode instellen

U kunt een dag indelen in twee berekeningsperiodes.

Het is niet nodig de periode in twee te verdelen, u kunt de tijd instellen van 0:00 tot 24:00.

1. Druk op ACCOUNTING PERIOD (Boekingsperiode) in het scherm SYSTEM CONFIGURATION (Systeemconfiguratie).

👉 Pagina 8

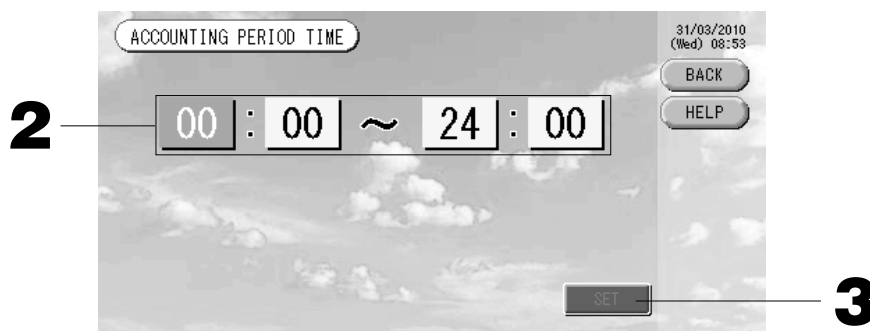

2. Druk op de knoppen voor de uren of de minuten om de begintijd of de eindtijd in te stellen.

Voer de tijd in. 👉 Pagina 26

3. Druk op SET. Druk op Yes (Ja) in het bevestigingsscherm.

Als u de instellingen niet wilt kiezen, drukt u op No (Nee).

Als u op BACK (Terug) drukt, keert u terug naar het scherm SYSTEM CONFIGURATION.

Opgelet

Het energieverbruik wordt door deze unit niet volgens OIML berekend, en de resultaten van de berekeningen kunnen niet worden gegarandeerd.

Deze unit berekent alleen de distributie van het energieverbruik (gas, elektriciteit). De airconditioningkosten zult u zelf moeten berekenen.

De berekeningsgegevens voor de huidige maand en de voorgaande twee maanden worden opgeslagen.

Zie pagina 28 (Gebruik van USB-geheugen) voor het uitwerken van de berekeningsgegevens.

Handige functies

Cijfers en tekens invoeren

■ Cijfers invoeren

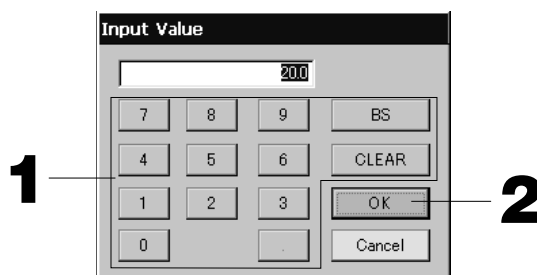

1. Druk op de knop voor de numerieke waarde die u wilt invoeren.

BS : backspace (een cijfer verwijderen).

CLEAR : de invoer wissen (alle cijfers verwijderen).

2. Druk op OK.

Het cijfer wordt veranderd en het scherm gesloten. Druk op CANCEL (Annuleren) om de wijziging te annuleren.

■ Tekens invoeren

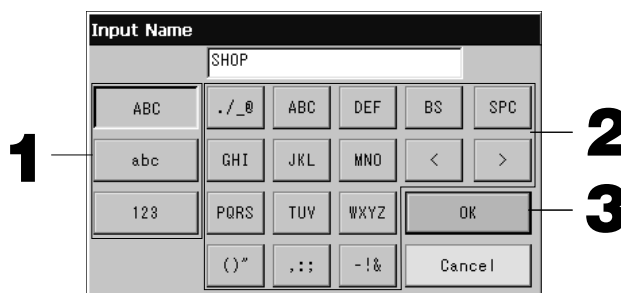

1. Selecteer een letter en druk op de knop.

2. Vul de naam van de groep in.

Wanneer ABC of abc wordt geselecteerd, worden meerdere letters aan elke knop toegewezen. Daarnaast wijzigt elke keer wanneer de knop wordt ingedrukt het teken.

Knop ABC : hoofdletters invoeren.

Knop abc : kleine letters invoeren.

Knop 123 : getallen invoeren.

BS : backspace (een teken verwijderen).

SPC : een spatie invoeren.

<> : de cursor een positie naar links of naar rechts verschuiven.

3. Druk op OK.

De naam wordt veranderd en het scherm gesloten. Druk op CANCEL (Annuleren) om de wijziging te annuleren.

* De namen van het blok of de groep mogen maximaal 16 tekens lang zijn.

Funcies instellen

De timeout voor het uitschakelen van de achtergrondverlichting, het al dan niet geldig zijn van de automatische modus en het vergrendelen en ontgrendelen van de afzonderlijke functies op de afstandsbediening wordt ingesteld. Voer de volgende stappen uit voor het wijzigen van de functie-instellingen.

1. Druk op **FUNCTION SETTING (Funcies instellen)** in het hoofdmenu. Pagina 7

[Scherm Function Setting]

[Scherm Detail Setting (Details instellen)]

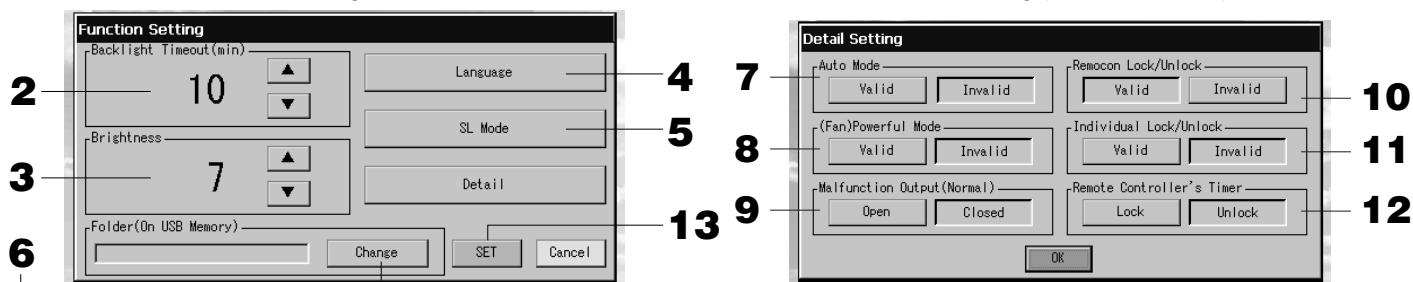

- 2. Selecteer de timeout-tijd voor de achtergrondverlichting met behulp van ▲▼. (Fabrieksinstelling: 10)**
U kunt de tijd instellen van de laatste handeling op het aanraakscherm tot de UIT-tijd van de achtergrondverlichting van de monitor.
- 3. Selecteer de helderheid met behulp van ▲▼. (Fabrieksinstelling: 7)**
U kunt de helderheid van de achtergrondverlichting voor de monitor selecteren.
- 4. “Language” (Taal) wijzigen. Als u op deze knop drukt, kunt u de door u gewenste taal selecteren.**
Neem contact op met de winkel waar u de unit aangeschaft hebt.
- 5. “SL-Mode” (SL-modus) wijzigen. Gebruik het om het communicatiesysteem in te stellen (Fabrieksinstelling : New (Nieuw)). Het is in de meeste gevallen niet nodig om dit te wijzigen.**
Als de instelling niet correct is, kan dit voor communicatieproblemen zorgen met enkele of alle airconditioners. Contacteer alstublieft de winkel waar u de unit heeft aangekocht.
- 6. Druk op de Change (Wijzigen) knop.**
U kunt nu de map kiezen van waaruit u de berekende gegevens wilt overbrengen naar het USB-geheugen. (enkel SC-SL3NA-BE)
- 7. Druk onder Auto mode op “Valid” (Geldig) of “Invalid” (Ongeldig). (Fabrieksinstelling: Invalid (Ongeldig))**
Hiermee schakelt u de knop AUTO in of uit op de schermen GROUP SETTINGS (Groepsinstellingen) en CHANGE All (Alles wijzigen).
Als u de Auto-modus instelt op INVALID, wordt de knop AUTO niet weergegeven op het scherm. Deze functie kan worden toegepast op de buitenapparaten, te weten de koeling/verwarming vrije multi-units van de KXR, GHP-R serie of recenter en de PAC.
Voor andere dan de bovengenoemde buitenapparaten, kunt u de “Auto Mode” volautomatische stand beter niet gebruiken.
Neem alstublieft contact op met de winkel waar u het apparaat hebt gekocht.
- 8. Druk op “Valid” (Geldig) of “Invalid” (Ongeldig) voor de modus voor krachtig ventilatorgebruik. (Fabrieksinstelling: Invalid (Ongeldig))**
Hiermee schakelt u de knop in of uit op de schermen GROUP SETTINGS (GROEPSINSTELLINGEN) en CHANGE All (ALLES WIJZIGEN).
Als u de modus voor krachtig ventilatorgebruik instelt op Invalid (Ongeldig), wordt de knop op het scherm weergegeven.
Neem contact op met de winkel waar u de unit aangeschaft hebt.
- 9. Selecteer “Closed” (Gesloten) of “Open” (Open) voor Malfunction Output (Normal) (Normale storingsuitgangssignaal). (Fabrieksinstelling: Closed (Gesloten))**
Selecteer Closed (Gesloten) of Open (Open) voor het storingsuitgangssignaal tijdens de normale werking van de airconditioningunit.
Neem voor meer informatie contact op met de servicemedewerker of installateur.
- 10. Als u één airconditioner met meerdere centrale consoles bedient en de vergrendelinstellingen van de centrale consoles op de airconditioner instelt, dan is het mogelijk dat de airconditioner niet via de afstandsbediening bediend kan worden. Zorg er in dit geval voor dat u alleen op de centrale console en niet op de hulpconsoles de vergrendeling/ontgrendeling instelt. (Fabrieksinstelling: Valid)**
Bijvoegsel, wijzig deze instelling naar “valid” wanneer de externe verbindingen zoals de noodstop verbonden zijn met de centrale bediening.
Contacteer alstublieft de winkel waar u de unit heeft aangekocht.

11. Druk voor de Individual Lock/Unlock op “Valid” (Geldig) of “Invalid” (Ongeldig). (Fabrieksinstelling: Invalid (Ongeldig))

Hiermee kunt u toestaan of verhinderen dat de afzonderlijke units worden gestart/gestopt of de modus en temperatuur via de afstandsbediening worden ingesteld.

Opmerking

Deze functie geldt voor airconditionerunits (binnenunits) KXE4 en latere uitvoeringen en op afstandsbedieningen RC-E1 en latere uitvoeringen.

12. Druk voor de Remote Controller's Timer op “Unlock” (Ontgrendelen) of “Lock” (Vergrendelen). (Fabrieksinstelling: Unlock (Ontgrendelen))

Hiermee staat u timerhandelingen vanaf de afstandsbediening toe voor alle airconditioners die in een groep zijn gedefinieerd of verbiedt u deze.

13. Druk op SET.

Druk op CANCEL (Annuleren) om de wijziging te annuleren.

Opmerking

Stel de timeout-tijd voor achtergrondverlichting zo kort mogelijk in. Daardoor gaat de LCD langer mee.

Correcties voor stroomstoringen

► Gegevens die tijdens stroomstoring bewaard blijven

- Systeemconfiguratie gedefinieerd op pagina 8.
- Schema-instellingen gemaakt op pagina 20
- Functie-instellingen gemaakt op pagina 27
- Berekend stroomverbruik tot stroomstoring (alleen SC-SL3NA-BE)

► Gegevens die tijdens stroomstoring niet bewaard blijven

- Werkingsmodi en vooraf ingestelde status van elke binnenunit van voor de stroomstoring (inclusief werkingsmodus, ingestelde temperatuur, vooraf ingestelde instellingen voor het in- of uitschakelen van bediening via de afstandsbediening, enz.).

Als de stroom langer dan 48 uur uitvalt, stopt de interne klok en kan de werking van de groepen niet meer plaatsvinden volgens het ingestelde schema. Stel de klok opnieuw in.

In geval van een stroompanne die minder lang duurt dan 48 uur, hoeft u de klok niet opnieuw in te stellen en zal elke groep ingeschakeld of gestopt worden aan de hand van de volgende regels.

Op het moment dat er weer stroom is, volgen de groepen de schema-instellingen die het dichtst liggen bij de instellingen voor het tijdstip dat de stroom weer wordt ingeschakeld. Indien het schema dat het dichtst bij ligt geen instellingen bevat, wordt het op een na dichtstbijzijnde schema gevolgd.

Indien er op die dag geen schema-instellingen gelden, zendt de centrale console geen werkings signaal naar de groepen.

USB-geheugen

ATTENTIE

- Zorg dat u gebundeld USB-geheugen gebruikt.
- Voer deze handelingen altijd uit nadat u de USB-geheugenstick in de unit hebt gestoken.  Pagina 4
- De berekeningsgegevens voor twaalf maanden worden opgeslagen. Stel vooral de gegevens binnen twaalf maanden vanaf het USB-geheugen veilig op een PC.
- Bedien het apparaat niet wanneer het lichtje van het USB-geheugen snel knippert.

U mag het apparaat enkel bedienen of het USB-geheugen enkel verwijderen wanneer lichtje langzaam knippert.

Als het USB-geheugen waarover u beschikt geen knipperend rood lichtje heeft, wacht een ogenblik na enkel operatie.

Verwijder het USB-geheugen nadat alle operaties voltooid zijn.

[Scherm Import/Export]

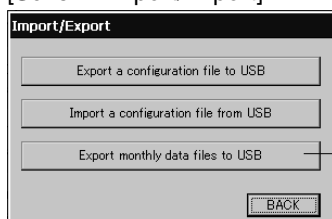

<Transferring Monthly Data>

Het is handig als u van te voren mappen hebt aangemaakt in het USB-geheugen.

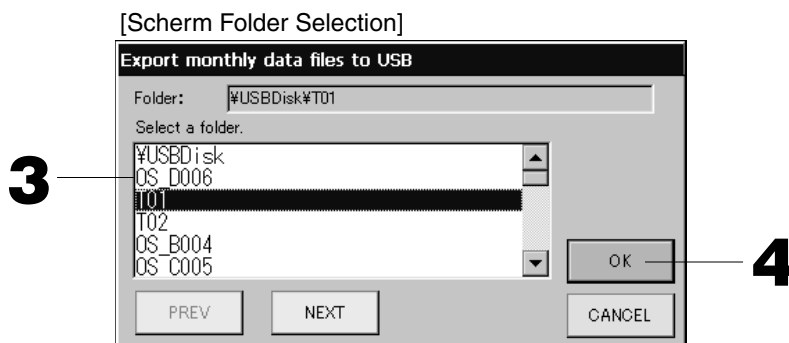

1. Druk op **IMPORT EXPORT (Importeren/Exporteren)** in het hoofdmenu.

➔ Pagina 7

2. Druk op **“Export monthly data files to USB”** (maandelijkse gegevensbestanden naar USB exporteren)

Selecteer de map in het mapselectiescherm.

3. Druk op de map die u wilt selecteren.

Als u van pagina wilt veranderen, drukt u op PREV (Vorige) of op NEXT (Volgende).

4. Druk op **OK**.

Er verschijnt een bevestigingsscherm (Bevestigingsscherm om berekende gegevens te exporteren / het scherm Definition file backup confirmation (Definitie back-up gegevensbestand)). Druk op “OK” in een van beide schermen.

Opmerking

- Als u op CANCEL drukt, keert u terug naar het vorige scherm.
- De knop “Import a configuration file from USB” (Een configuratiebestand importeren vanaf USB) hebt u niet nodig.
- Zie de bijgeleverde CD-ROM, als u wilt weten hoe u de berekeningen uitvoert op een PC.

Belangrijk!!

Gegevens berekenen

- (1) Volg de bovenstaande procedure om de berekende gegevens naar een USB-geheugen te transfereren.
 - (2) Verwijder het USB-geheugen van de centrale bediening en verbind het met een PC.
 - (3) Plaats de CD-ROM die bij deze unit werd geleverd, in de PC en start het programma.
 - (4) Voer de stappen uit die in het cd-rommenu worden getoond.
- * U hoeft het USB-geheugen niet de hele tijd op deze unit aangesloten te laten.
* Nadat u de software voor het berekenen van de gegevens heeft geïnstalleerd, zijn stappen (3) en (4) overbodig. Installeer de software volgens de handleiding op de CD-ROM.

<Definitiegegevens overzetten>

1. Druk op **IMPORT EXPORT (Importeren/Exporteren)** in het hoofdmenu.

➔ Pagina 7

[Scherm Import/Export]

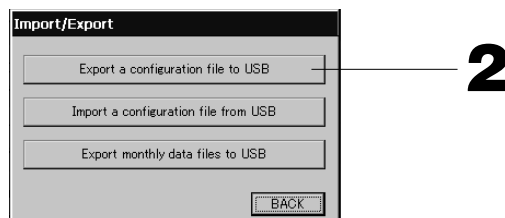

2. Druk op **“Export a configuration file to USB”** (Een configuratiebestand naar USB exporteren).

Selecteer de map in het mapselectiescherm. ➔ Boven [Scherm Folder Selection]

Opmerking

- Als u op BACK (Terug) drukt, keert u terug naar het vorige scherm.
- De knop “Import a configuration file from USB” (Een configuratiebestand importeren vanaf USB) hebt u niet nodig.

Door het maken van een reservekopie van de definitiegegevens, kunt u gemakkelijk een reservekopie maken van de volgende gegevens:

- definities van blokken en groepen;
- schema-instellingen

Alarmhistorie weergeven

<Alarmhistorie weergeven>

1. Druk op **ALARM HISTORY (Alarmhistorie)** in het scherm **SYSTEM CONFIGURATION**.

👉 Pagina 8

Controleer de inhoud van het scherm **ALARM HISTORY**.

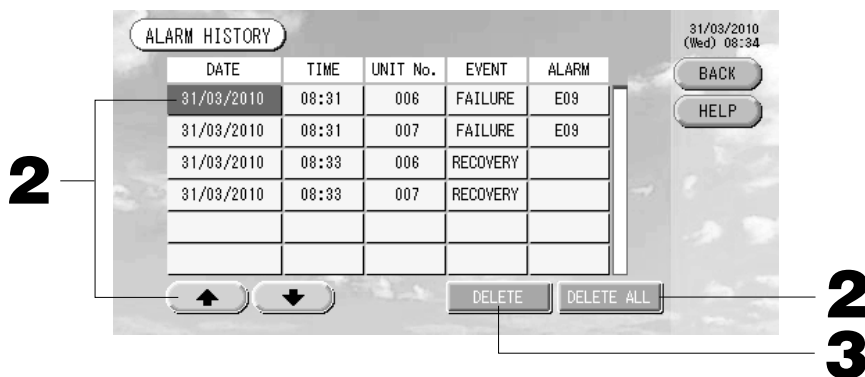

<Een alarmhistorie-item verwijderen>

2. Klik op de datum die u wilt verwijderen.

De datum wordt invers gemarkeerd. Wijzig de datumselectie met behulp van .

3. Druk op **DELETE (Verwijderen)**.

Het geselecteerde alarmhistorie-item is verwijderd.

<Alle alarmhistorie-items verwijderen>

2. Druk op **DELETE ALL (Alles verwijderen)**.

Alle geselecteerde alarmhistorie-items zijn verwijderd.

- Als u op **BACK (Terug)** drukt, keert u terug naar het scherm **SYSTEM CONFIGURATION**.

👉 Pagina 8

Systeminformatie

U kunt controleren welke versie van het Air-Conditioner Management System u momenteel gebruikt.

In het geval van de Bij de SC-SL3NA-BE kunt u de inputteller van de gasmeter of wattmeter bevestigen. kunt u de huidige dagelijkse puls-invoertelling bevestigen via de gasmeter of de wattmeter.

1. Druk op **SYSTEM INFORMATION (Systeminformatie)** in het hoofdmenu.

👉 Pagina 7

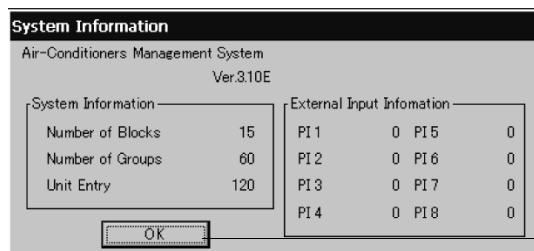

2. Nadat u de inhoud hebt bekeken, drukt u op **OK**.

Het scherm **System Information (Systeminformatie)** wordt gesloten.

Help

1. Druk op **HELP**.

Er worden details weergegeven over het scherm dat u momenteel ziet.

Controleer de inhoud van het scherm door op te drukken.

2. Druk op **BACK (Terug)**.

U keert terug naar het vorige scherm.

Onderhoud

Reinig de unit met een zachte en droge doek. Als de unit erg vies is, maakt u deze schoon met een doek die u hebt natgemaakt in handwarm water met een neutraal schoonmaakmiddel. Nareinigen met schoon water. Het aanraakscherm mag niet op deze manier worden gereinigd.

Let op

Gebruik geen thinner, organische oplosmiddelen of sterke zuren.
De kleur kan hierdoor worden aangetast en de verf bladdert mogelijk af.

Afsluiten

Het bevestigingsscherm wordt getoond nadat u op de SHUT DOWN knop drukt in het hoofdmenscherm en dan uw wachtwoord (*) invoert.

(*) Zie pagina 6.

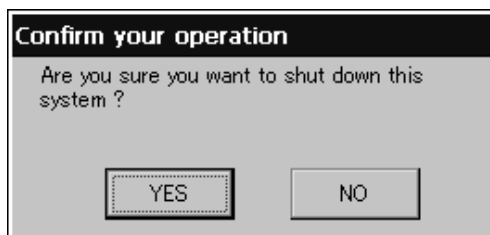

Wanneer u op de Yes (Ja) knop drukt, maakt het scherm plaats voor het onderstaande (a).

Wacht u dan even totdat er een bericht verschijnt "Please switch off the power supply" (Schakel de stroom uit alstublieft).

Als u de stroom niet wilt uitschakelen, drukt u op de No (Nee) knop.

Wanneer het laatste scherm plaatsmaakt voor het onderstaande (b), kunt u de stroom uitschakelen.



(a)



(b)

Probleemoplossing

<p>Er wordt een geel unit-pictogram weergegeven.</p>	<p>Er heeft zich een storing voorgedaan op de unit. De unit waarop de storing zich voordeed, is gestopt. Raadpleeg de leverancier van de unit. Deze heeft onder andere de volgende informatie van u nodig: "de kleur van het unitpictogram", "een omschrijving van de situatie waarin het probleem optrad", "de modelnaam van de unit waarop de storing zich voordeed", het foutnummer (E00), enz.</p>
<p>Er wordt een blauw unit-pictogram weergegeven.</p>	<p>Er heeft zich een communicatieprobleem voorgedaan. Raadpleeg de leverancier van de unit. Deze heeft de volgende informatie van u nodig: "de kleur van het unitpictogram", "een omschrijving van de situatie waarin het probleem optrad", "de modelnaam van de unit waarop de storing zich voordeed", enz.</p>
<p>Het filterteken brandt.</p>	<p>Reinig het luchtfilter. (Zie de handleiding die bij de unit werd geleverd voor de manier waarop de airconditioningunit moet worden gereinigd.) Druk, nadat u het filter hebt gereinigd, op de filterresetknop.</p>
<p>De onderhoudsweergave brandt.</p>	<p>Reguliere inspecties zijn nodig. Raadpleeg de leverancier van de unit. Deze heeft de volgende informatie van u nodig: "de kleur van de onderhoudsled", "de modelnaam van de unit", enz. * Het unitnummer en het onderhoudspictogram vindt u in het scherm UNIT INFORMATION.  Pagina 24</p>
<p>Het scherm verandert niet als ik dit aanraak.</p>	<p>Mogelijk is de storing te wijten aan elektrostatische ontlading. Schakel de stroom uit en weer aan (voeding resetten). Als de unit niet normaal gaat werken met de hierboven beschreven procedure, kunt u er vanuit gaan dat de unit is beschadigd. Neem contact op met de leverancier van de unit en vermeld de "aard van het probleem".</p>
<p>Er wordt helemaal geen scherm weergegeven (donker).</p>	<ul style="list-style-type: none"> • De achtergrondverlichting wordt uitgeschakeld na een vastgestelde tijdsduur om het scherm in goede staat te houden. Raak het scherm aan. (Het kan even duren voordat het display weer verschijnt.) • Mogelijk is de storing te wijten aan elektrostatische ontlading. Schakel de stroom uit en weer aan (voeding resetten). Als de unit niet normaal gaat werken met de hierboven beschreven procedure, kunt u er vanuit gaan dat de unit is beschadigd. Neem contact op met de leverancier van de unit en vermeld de "aard van het probleem".
<p>Het scherm op de afstandsbediening en het unitscherm geven niet dezelfde informatie.</p>	<p>Als er meerdere units in een groep zijn geregistreerd, worden de instellingen voor de representatieve unit voor de groep weergegeven. Controleer de statusweergave voor elk van de units.  Pagina 24 Run/Stop toont "Run" als een of meer units in de groep werken en "Stop" als de werking van alle units is gestopt.</p>
<p>Een airconditioningunit werkt zelfstandig.</p>	<p>Controleer de schema-instellingen. De geplande groepsinstellingen kunnen zijn veranderd.  Pagina 20</p>
<p>De unit voelt warm aan.</p>	<p>De unit kan heet worden, maar dat is geen probleem. Als de kamer goed warm is, wordt deze sneller heet. Gebruik de unit in een omgeving waar de omringende temperatuur 40°C of lager is.</p>
<p>De berekende resultaten zijn niet nauwkeurig. (enkel SC-SL3NA-BE).</p>	<ul style="list-style-type: none"> • Als de totale werkingstijd op een dag minder dan 30 minuten is geweest, heeft er helemaal geen activiteit voor berekeningsdoeleinden plaatsgevonden. Daardoor kunnen de berekeningsresultaten aan de lage kant zijn. • Zelfs als de airconditioner de hele dag niet gebruikt wordt, bijvoorbeeld tijdens een vakantie, dan verbruikt de stand-by staande airconditioner nog steeds elektriciteit. Als de stroom evenredig naar alleen de bediende binnenunits wordt doorgegeven, dan wordt de tijdens vakanties verbruikte elektriciteit van units die stand-by staan niet in de berekening meegenomen. Het gevolg is dat het berekende totale stroomverbruik afwijkt van het werkelijke stroomverbruik. Aan de andere kant geldt dat als de stroom van units die stand-by staan proportioneel aan alle binnenunits, inclusief binnenunits die niet gebruikt worden, wordt doorgegeven, dan komt het berekende totale stroomverbruik met het werkelijke stroomverbruik overeen. In dit geval wordt de stroom van units die stand-by staan echter niet alleen aan de eenheden die de binnenunits aansturen maar ook aan de dummy-eenheden en eenheden die geen binnenunits aansturen doorgegeven. Dit kan tot problemen tussen eenheden leiden waardoor deze methode niet gebruikt wordt. Als het berekende totale stroomverbruik en het werkelijke stroomverbruik verschillen, probeer dan met behulp van de spreadsheetsoftware en de berekeningen de stroom aan eenheden die binnenunits aansturen door te geven.
<p>Melding "Importing a configuration file from USB memory has failed. Check the configuration file in the USB memory." verschijnt.</p>	<p>Het is mogelijk dat het definitiebestand niet in het USB-geheugen is opgeslagen of dat er zich een fout heeft voorgedaan bij het opgeven van de te lezen map. Controleer nogmaals en voer de handeling nog eens uit. Als dit bericht nogmaals verschijnt, neemt u contact op met de leverancier van de apparatuur.</p>
<p>Melding "Exporting a configuration file to USB memory has failed." of "Exporting monthly data files to USB memory has failed" verschijnt.</p>	<p>Mogelijk is het USB-geheugen beschadigd of zijn de bestanden in het USB-geheugen beschadigd. Verwijder alle bestanden in het USB-geheugen en maak ze nogmaals aan. Als dit bericht nogmaals verschijnt, neemt u contact op met de leverancier van de apparatuur.</p>
<p>Melding "USB memory was not found." verschijnt.</p>	<p>Wellicht hebt u het USB-geheugen er niet ver genoeg in gedrukt. Verwijder het USB-geheugen en plaats dit nogmaals. Als dit bericht nogmaals verschijnt, is het USB-geheugen mogelijk beschadigd of maakt de USB-stick niet goed contact. Vervang dit door het bijgeleverde USB-geheugen en voer de handeling nogmaals uit. Als dit bericht nogmaals verschijnt, neemt u contact op met de leverancier van de apparatuur.</p>

<p>Melding “SL-0X-self address duplication error was detected.” “SL-0X- self transmission data read error was detected.” “SL-0X- data transmission error was detected.” verschijnt.</p>	<p>Raadpleeg de leverancier van de apparatuur. (Controleer of de communicatieverbindingdraden wel goed zijn verbonden met de units.)</p>
<p>Er verschijnen andere foutmeldingsschermen dan de hierboven genoemde.</p>	<p>Voer de stappen uit die op het scherm staan of zet de stroom uit en weer aan (voeding resetten). Als dit bericht nogmaals verschijnt, neemt u contact op met de leverancier van de apparatuur.</p>
<p>De display met de kamertemperatuur blijft steeds “-”.</p>	<p>Wanneer de temperatuur van de aangezogen lucht onder de 0°C bedraagt, wordt er “-” aangegeven. Als de aanduiding verschilt van die op de afstandsbediening, neemt u dan contact op met de leverancier van de apparatuur.</p>
<p>Wanneer u “Valid” selecteert voor de instelling Individual Lock/Unlock op het scherm met de instellingen van de functies, dan zal de functie waarmee u de individuele bediening via de afstandsbediening toestaat of verbiedt, niet werken.</p>	<p>Deze functie kan worden toegepast voor de indoor units van het model KXE4 of later, en op de afstandsbedieningen van het model RC-E1 of recentere. Zorg ervoor dat u “Invalid” selecteert voor functie Individual Lock/Unlock op the scherm met de instellingen van de functies.</p>
<p>Wanneer de bedieningsstatus van enkele of alle airconditioners die deel uitmaken van de groep, niet worden weergegeven.</p>	<p>De communicatielijn werkt niet voldoende of de instelling in de gecentraliseerde console is niet correct. Contacteer alstublieft de winkel waar u de unit heeft aangekocht.</p>
<p>Het scherm van deze centrale bediening schakelt niet terug naar de normale weergave, zelfs wanneer u op de reset-schakelaar drukt.</p>	<p>Het is mogelijk dat er een storing is in de centrale bediening of het stroomtoevoersysteem. Contacteer alstublieft de winkel waar u de unit heeft aangekocht.</p>

Zorg ervoor dat u de maandelijkse berekening uitvoert (enkel SC-SL3NA-BE)

- Wij bieden geen schadevergoeding aan voor het niet kunnen berekenen van het maandelijkse stroomverbruik als gevolg van problemen met deze centrale console.
- Omdat de berekening van het maandelijkse stroomverbruik niet met OIML overeenkomt, kan de berekening niet op overheidsbedrijven toegepast worden. Daarnaast bieden wij ook geen garanties omtrent de resultaten van de berekeningen.
- Zorg dat de PC, een spreadsheet zoals EXCEL, een printer, een voltmeter, een gasdoorstroommeter klaar staan voor de berekening.

Installatie

Installeer de centrale bediening niet op plaatsen waar gemakkelijk storingen worden opgewekt.

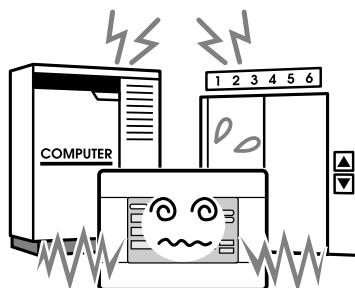

Als u de unit installeert in de buurt van een computer, een automatische deur, een lift of andere apparatuur die storing kan opwekken, dit zal voor problemen met de bediening zorgen.

Installeer de centrale bediening niet op een plaats waar het heel vochtig is of deze blootstaat aan hevige trillingen.

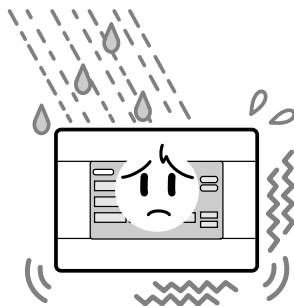

Als u de unit op een vochtige plaats installeert of op een plaats waar water kan opspatten of waar trillingen voorkomen, kan dit een goede werking ervan in de weg staan.

Installeer de unit niet in op een plaats waar deze blootstaat aan direct zonlicht of in de buurt van een warmtebron.

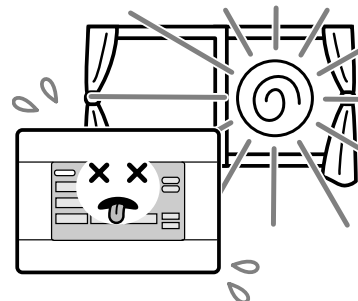

Als u de unit installeert op een plaats waar deze blootstaat aan direct zonlicht of in de buurt van een warmtebron, kan dit een goede werking ervan in de weg staan.

After Sales

- **Zorg dat u de volgende informatie bij de hand hebt als u om reparatie vraagt.**

- Modelnaam
- Installatiedatum
- Probleemstatus, zo gedetailleerd mogelijk
- Adres, naam, telefoonnummer

- **Verplaatsing**

Aangezien technische expertise is vereist, contacteer steeds uw verdeler.

In zulke gevallen wordt er een verplaatsingskost aangerekend.

- **Reparaties na de garantieperiode.**

Raadpleeg uw verdeler.

De garantieperiode is één jaar vanaf de installatie. Indien er daarna reparaties nodig zijn, zullen die worden aangerekend.

Raadpleeg uw verdeler.

- **Vragen**

Voor dienst na verkoop, raadpleeg uw verdeler.

**AIR-CONDITIONING & REFRIGERATION SYSTEMS HEADQUARTERS**

3-1, Asahi, Nishibiwajima-cho, Kiyosu, Aichi, 452-8561, Japan

<http://www.mhi.co.jp>

MITSUBISHI HEAVY INDUSTRIES EUROPE, LTD.**AIR-CONDITIONER DIVISION**

3rd Floor Thavies Inn House 3-4 Holborn Circus London EC1N 2HA, ENGLAND

Tel : +44-20-7842-8171

Fax : +44-20-7842-8104

<http://www.mhie.com>

三菱重工业（上海）有限公司

中国上海市延安西路2299号 上海世贸商城2903-2906室 邮编: 200336

Tel : +86-21-5876-3030

Fax : +86-21-5877-7330

<http://www.mhi-ac.com>

MITSUBISHI HEAVY INDUSTRIES AIR-CONDITIONERS AUSTRALIA, PTY. LTD.

9C Commercial Road Kingsgrove NSW 2208 PO BOX 318 Kingsgrove NSW 1480

Tel : +61-2-8571-7977

Fax : +61-2-8571-7992

<http://www.mhial.com.au>

MITSUBISHI HEAVY INDUSTRIES - MAHAJAK AIR CONDITIONERS CO., LTD.

220 Lad Krabang Industrial Estate Free Zone 3, Soi Chalongkrung 31, Kwang Lamplatiw,
Khet Lad Krabang, Bangkok 10520, Thailand

Tel : +66-2-326-0401

Fax : +66-2-326-0419

<http://www.maco.co.th/>

Obrigado por utilizar o Controlo central da Mitsubishi Heavy Industries, Ltd.

Antes de utilizar, leia este manual de instruções na íntegra para assegurar o correcto funcionamento do sistema. Depois de ler todo o manual, guarde-o cuidadosamente para que o possa consultar mais tarde. Se acontecer qualquer problema durante a utilização do aparelho, o manual poderá ser-lhe útil. Leia também o manual de instruções fornecido com o ar condicionado.

Índice

■ Precauções de segurança	2
■ Introdução	
Descrição geral	4
Nomes e funções das peças	4
Blocos, Grupos	4
Ecrã inicial	5
Tabela de referência rápida para operações	6
Main Menu (Menu Principal)	7
Ecrã System Configuration (Configuração do Sistema)	8
Ecrã All Blocks (Todos os Blocos)	9
Ícones	10
Ecrã de confirmação de mudança	10
■ Funcionamento	
Time & Date Setting (Definição de Data e Hora)	11
Group Definition (Definição de Grupo)	11
Block Definition (Definição de Bloco)	13
Definições de funcionamento de grupo	15
Definições de funcionamento de múltiplos grupos	18
Funcionamento do grupo em lote	19
Schedule Setting (Definição de Programa)	20
Visualização de informações detalhadas sobre a unidade	24
Configurações de cálculo (apenas SC-SL3NA-BE)	25
■ Funções convenientes	
Introdução de números e caracteres	26
Function Setting (Definição de Funções)	27
Correcções para falhas de corrente	28
Utilização de memória USB	28
Visualização do histórico de alarmes	30
System Information (Informações do Sistema)	30
Help (Ajuda)	30
■ Manutenção	31
■ Desactivação	31
■ Resolução de problemas	32
■ Instalação	34
■ Serviço pós-venda	34

PORTUGUÊS

■ PRECAUÇÕES NA ELIMINAÇÃO DE RESÍDUOS

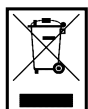

O controlo central pode ter este símbolo. Significa que os resíduos de equipamentos eléctricos e electrónicos (REEE de acordo com a directiva 2002/96/CE) não devem ser misturados com resíduos domésticos. O controlo central deve ser tratado em instalações de tratamento autorizadas para reutilização, reciclagem e recuperação, não devendo seguir o fluxo de resíduos urbanos. Para obter mais informações, contacte o instalador ou as autoridades locais.





Este símbolo impresso nas baterias acopladas no seu produto de Controlo central trata-se de informação para os utilizadores finais, de acordo com a directiva EU 2006/66/CE artigo 20, anexo II.

As baterias no fim das suas vidas úteis, devem ser descartadas separadamente dos resíduos domésticos gerais. Se um símbolo químico estiver impresso sob o símbolo mostrado acima, o mesmo significa que as baterias contêm metais pesados a uma certa concentração, e é indicado como segue: Hg:mercúrio(0,0005%) , Cd:cádmio(0,002%) , Pb: chumbo(0,004%)

Favor desfazer-se das baterias de forma correcta no ponto de coleta de resíduos da sua comunidade, ou num ponto de reciclagem.

Precauções de Segurança

- Antes de começar a utilizar o controlo central, leia estas “Precauções de segurança” atentamente para garantir a operação correcta do controlo central.
- As precauções de segurança estão classificadas como “⚠ PERIGO” e “⚠ CUIDADO”. As precauções mostradas na coluna “⚠ PERIGO” indicam que o manuseamento incorrecto pode ter consequências graves como morte, grave danos físicos graves, etc.
“⚠ CUIDADO” pode indicar um problema grave, conforme as circunstâncias. Observe com muita atenção estas precauções, porque elas são essenciais para a sua segurança.
- Os símbolos que aparecem com frequência no texto têm o seguinte significado:

	Estritamente proibido		Observe as instruções com muita atenção		Preparar uma ligação positiva à terra.
---	-----------------------	---	---	---	--

- Depois de ler o manual de instruções guarde-o cuidadosamente num local perto de fácil acesso. Se outra pessoa ocupar o lugar de operador, certifique-se de que o manual é entregue ao novo operador.

PRECAUÇÕES DE INSTALAÇÃO

⚠ PERIGO

O controlo central tem que ser instalado pelo seu revendedor ou por um profissional qualificado.



Não se aconselha que tente instalar o controlo central, pois o manuseamento incorrecto poderá provocar choques eléctricos ou incêndios.

⚠ CUIDADO

Certifique-se de que efectuou o trabalho de ligação à terra.



Não ligue a ligação à terra aos canos do gás, aos canos da água, pára-raios ou à ligação à terra ligada aos telefones. Uma ligação incompleta à terra poderá provocar choques eléctricos.

Dependendo do local da instalação, poderá ser necessário um disjuntor de fugas.



Se o disjuntor de fugas não for instalado, poderão ocorrer choques eléctricos. Consulte o seu revendedor.

PRECAUÇÕES COM O FUNCIONAMENTO

⚠ PERIGO

Se o controlo central for danificado por água devido a um desastre natural, como cheias ou um tufão, consulte o seu revendedor.



Utilizar o controlo central nessas condições poderá provocar uma falha, choques eléctricos e/ou incêndios.

Se o controlo central estiver em condições anormais, pare a operação, desligue o interruptor de alimentação eléctrica e consulte o seu revendedor.



Continuar a utilizar o controlo central em condições anormais poderá provocar uma falha, choques eléctricos e/ou incêndios.

⚠ CUIDADO

Não manuseie com as mãos molhadas.



Isto poderá provocar choques eléctricos ou uma falha.

Não puxe o cabo de ligação.



Se o condutor do cabo se soltar pode-se dar um curto circuito.

Não lave o controlo central com água.



Poderá provocar choques eléctricos ou falha.

Uma descarga de electricidade estática na unidade pode dar origem a uma avaria.

Antes de realizar qualquer operação, toque num objecto metálico com ligação à terra, para eliminar qualquer electricidade estática. Se o ecrã bloquear muitas vezes, recomenda-se a instalação de uma folha antiestática ou de um objecto similar.

■ PRECAUÇÕES PARA A RECOLOCAÇÃO OU REPARAÇÃO

⚠ PERIGO

Nunca modifique nem desmonte o controlo central. Se precisar de assistência técnica, consulte o seu revendedor.



Se a assistência técnica não for adequada, poderão ocorrer choques eléctricos e/ou incêndios.

Se precisar de recolocar o controlo central, consulte o seu revendedor.



A instalação incorrecta do controlo central poderá provocar choques eléctricos e/ou incêndios.

O consumo de energia calculado por esta unidade não está em conformidade com a OIML, nem existem quaisquer garantias relativas aos resultados dos cálculos. Esta unidade calcula somente a distribuição do consumo de energia (gás, força eléctrica). É necessário calcular as taxas do ar condicionado.

Aviso!

Este é um produto de classe A. Num ambiente doméstico este produto poderá provocar interferências de rádio, situação em que o utilizador poderá ter de tomar medidas adequadas.

Introdução

Descrição geral

Os controlos centrais foram concebidos para controlar unidades interiores de ar condicionado em conjunto. Todas as operações de comando como, por exemplo, monitorização, utilização, configuração e programação da unidade podem ser efectuadas no painel táctil.

Nomes e funções das peças

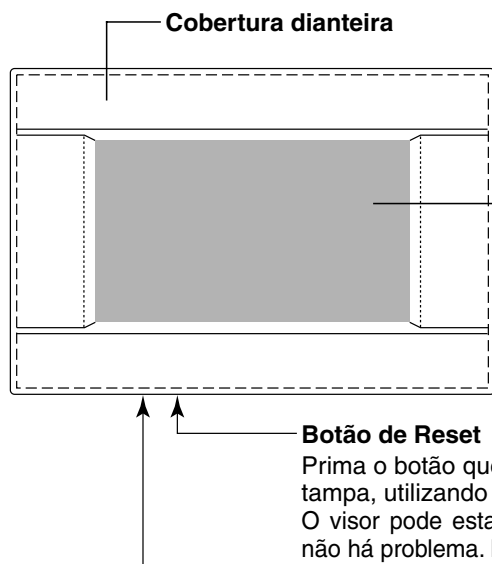

Ecrã LCD a cores

Os ecrãs são apresentados aqui. As operações são realizadas através de um toque de dedo.

Botão de Reset

Prima o botão que está colocado no fundo de um pequeno orifício, no lado inferior desta tampa, utilizando um clipe endireitado ou um objecto semelhante. O visor pode estar bloqueado dependendo da carga estática ou ruído externo, etc., mas não há problema. Neste caso, o visor pode voltar à exibição normal premindo o botão reset.

Ranhuira para a memória USB

Insira a memória USB pela parte inferior.

Aviso!

Não insira qualquer outro dispositivo USB que não a memória USB fornecida.

Blocos, Grupos

[Exemplo de ligações]

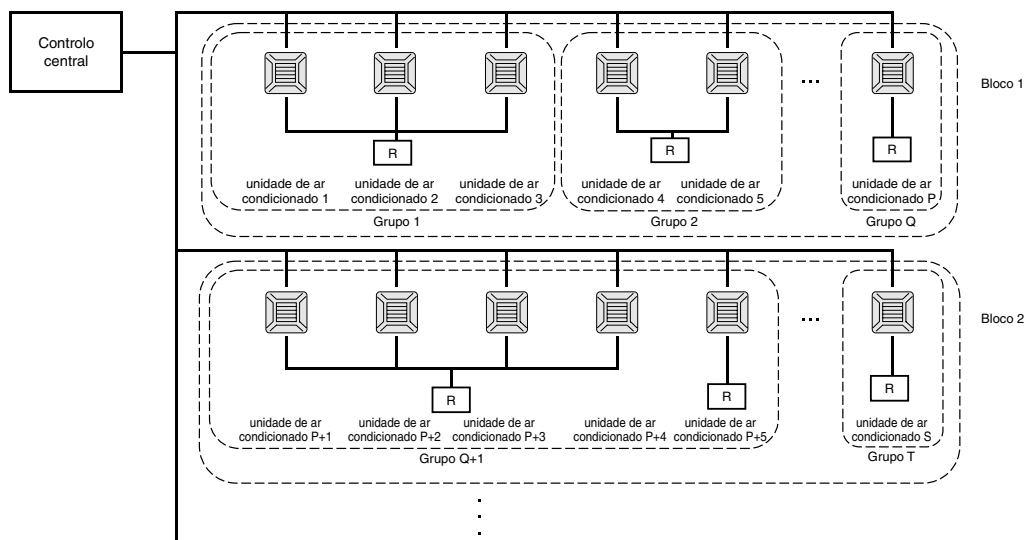

- É possível definir um máximo de 16 unidades de ar condicionado para um grupo.
- Não utilize o controlo remoto para grupos diferentes de unidades de ar condicionado.
- É possível definir um máximo de 9 grupos para um bloco
- É possível definir um máximo de 16 blocos.

R : Controlo remoto

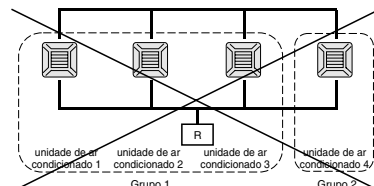

Ecrã inicial

[Écran inicial]



Este ecrã aparece quando o sistema é iniciado. Após algum tempo, é apresentado o ecrã seguinte.

[Écran de informações]

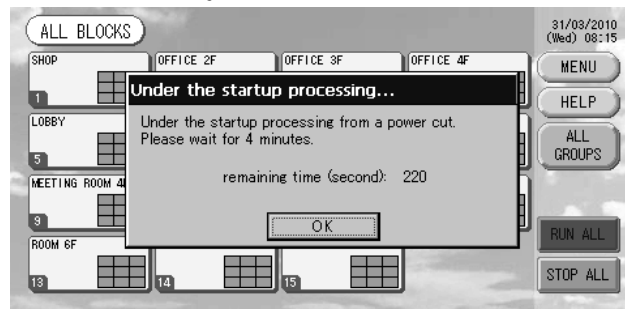

Nota

Não é possível ajustar nada quando estiver visualizado o écran de informações.

• Ecrã ALL GROUPS (Todos os Grupos)

BLOCK	GROUP NAME	RUN/STOP	MODE	SET	TEMP	WIND	DIR	OTHERS
1	-- 000	STOP	✳	24.0	25	▲	↻	
2	-- 001	STOP	✳	24.0	25	▲	↻	
3	-- 002	STOP	✳	24.0	24	▲	↻	
4	-- 003	STOP	✳	24.0	24	▲	↻	
5	-- 004	STOP	✳	24.0	24	▲	↻	
6	-- 005	STOP	✳	24.0	24	▲	↻	

Este ecrã aparece a primeira vez que a unidade é ligada ou sempre que não tiverem sido registados blocos. Proceda à configuração inicial pela ordem a seguir indicada.

- ☞ Time & Date Setting (Definição de Data e Hora) página 11
- ☞ Group Definition (Definição de Grupo) página 11
- ☞ Block Definition (Definição de Bloco) página 13

* Depois de registar os blocos, poderá visualizar o estado de todos os grupos num único ecrã.

• Ecrã ALL BLOCKS (Todos os Blocos)

Assim que os blocos tenham sido registados, aparece este ecrã.

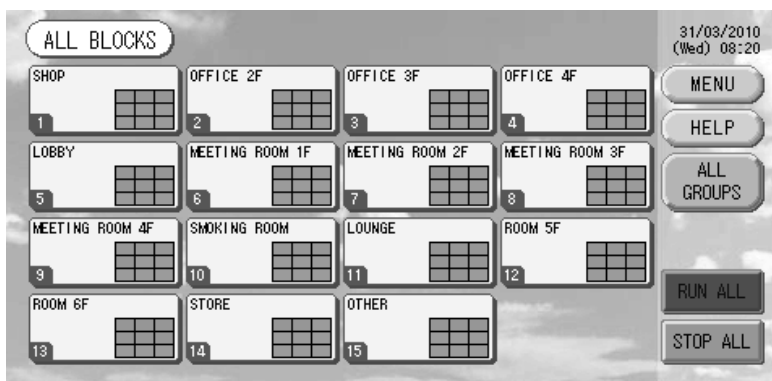

Nota

Poderá demorar algum tempo até que as definições sejam lidas pela unidade. Não efectue qualquer operação até que todos os grupos configurados tenham sido exibidos.

Tabela de referência rápida para operações

Configuração inicial	Data e hora	Página 11 (Time & Date Setting [Definição de Data e Hora])
	Grupos	Página 11 (Group Definition [Definição de Grupo])
	Blocos	Página 13 (Block Definition [Definição do Bloco])
Visualizar o estado	Todos os blocos	Página 9 (All Blocks [Todos os Blocos])
	Todos os grupos	Página 17 (Ecrã ALL GROUPS [Todos os Grupos])
	Cada grupo	Páginas 15 e 17 (Definições de funcionamento de grupo: ecrã GROUP(PANEL) [Grupos (Painel)] e GROUP(LIST) [Grupos (Lista)])
	Cada unidade	Página 24 (Visualização de informações detalhadas sobre a unidade)
Funcionamento de grupo		Página 15 (Definições de funcionamento de grupo)
Funcionamento de múltiplos grupos		Página 18 (Definições de funcionamento de múltiplos grupos)
Funcionamento em lote		Página 19 (Funcionamento do grupo em lote)
Definir e verificar programas		Página 20 (Schedule Setting [Definição de Programa])
Efectuar configurações de cálculo (apenas SC-SL3NA-BE)		Página 25 (Configurações de cálculo)
Introduzir números e caracteres		Página 26 (Introdução de números e caracteres)
Utilizar funções convenientes	Página 27 (Function Setting [Definição de Funções])	
	Página 28 (Correcções para falhas de corrente)	
	Página 28 (Utilização de memória USB)	
	Página 30 (System Information [Informações do Sistema])	
Histórico de alarmes		Página 30 (Visualização do histórico de alarmes)
Mais informações		Página 30 (Help [Ajuda])

[Écran de Entrada de Senha]

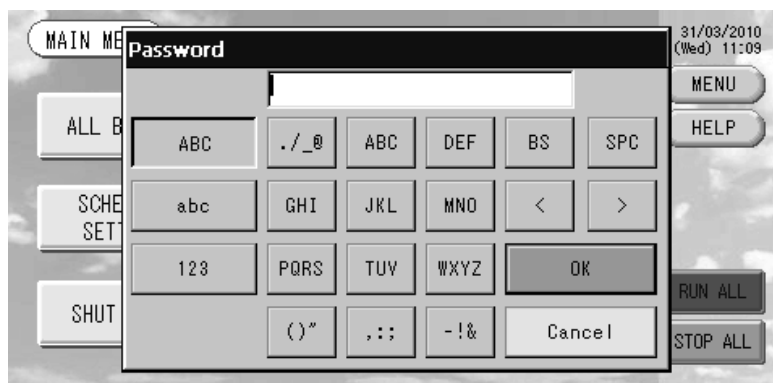

(*) Senha

- A senha do SC-SL3NA-AE é SLNA.
 - A senha do SC-SL3NA-BE é SLNB.
- A senha não pode ser alterada.

Main Menu (Menu Principal)

Ao premir o botão MENU, o ecrã muda para o ecrã ilustrado a seguir.

Favor entrar com a sua senha (*) após carregar no botão SCHEDULE SETTING, SYSTEM CONFIG., SHUT DOWN, FUNCTION SETTING ou IMPORT EXPORT.

(*) Consulte a página 6.

Botão ALL GROUPS (Todos os Grupos)

Apresenta uma lista do estado e nomes dos grupos.

👉 página 17

Botão ALL BLOCKS (Todos os Blocos)

Apresenta uma lista dos nomes e estado dos blocos num painel.

👉 página 9

Botão CHANGE ALL (Alterar Tudo)

Remete para o ecrã onde é possível alterar as definições do funcionamento do grupo em lote.

👉 página 19

Indicação de data e hora

31/03/2010
(Wed) 08:35

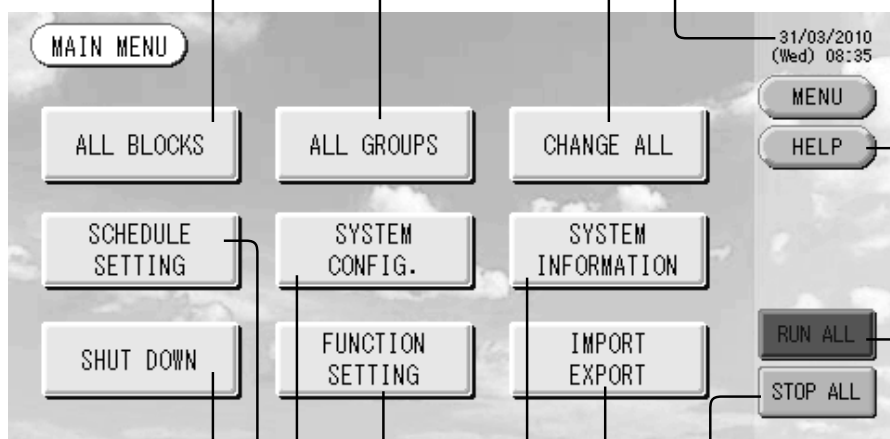

Botão SHUT DOWN (Desactivar)

Sempre que se souber que vai haver uma falha de corrente, este botão grava as definições.

👉 página 31

Botão SCHEDULE SETTING (Definição de Programa)

Remete para o ecrã onde é possível definir programas de funcionamento para o ar condicionado. (Caso não tenha definido um grupo, este botão é inválido.)

👉 página 20

Botão SYSTEM CONFIG. (Config. Sistema)

Remete para o ecrã onde é possível definir grupos e blocos, data e hora e registos (apenas SC-SL3NA-BE), assim como visualizar o histórico de alarmes.

👉 página 8

Botão FUNCTION SETTING (Definição de Funções)

Remete para o ecrã onde é possível definir funções e a retroiluminação.

👉 página 27

Botão HELP (Ajuda)

Abre o ecrã onde é possível consultar informações detalhadas sobre as operações e conteúdo do ecrã.

👉 página 30

Botão RUN ALL (Todos a Funcionar)

Inicia o funcionamento dos grupos definidos para o funcionamento em lote.

👉 página 19

Botão STOP ALL (Parar Tudo)

Interrompe o funcionamento dos grupos definidos para o funcionamento em lote.

👉 página 19

(Também é possível configurar grupos que não tenham sido definidos para o funcionamento em lote.

👉 página 11 ①

👉 página 12 ⑤⑥

Botão IMPORT EXPORT (Importar Exportar)

Muda o visor para as configurações de poupança e dados mensais de débito.

👉 página 28

Botão SYSTEM INFORMATION (Informações do Sistema)

Exibe o número da versão do controlo central e o número de unidades registradas.

👉 página 30

Ecrã System Configuration (Configuração do Sistema)

Exibido quando prime o botão SYSTEM CONFIG. (Config. Sistema) no Main Menu (Menu Principal).

☞ página 7

Botão UNIT DEFINITION (Definição de Unidade)

Remete para o ecrã UNIT DEFINITION (Definição de Unidade).
(apenas SC-SL3NA-BE)

☞ página 25

Botão GROUP DEFINITION (Definição de Grupo)

Remete para o ecrã GROUP DEFINITION (Definição de Grupo).

☞ página 11

Botão BLOCK DEFINITION (Definição de Bloco)

Remete para o ecrã BLOCK DEFINITION (Definição de Bloco).

☞ página 13

Botão MENU

Remete para o MAIN MENU (Menu Principal). ☞ página 7

Indicação de data e hora

Botão HELP (Ajuda)

Abre o ecrã onde é possível consultar informações detalhadas sobre as operações e conteúdo do ecrã.

☞ página 30

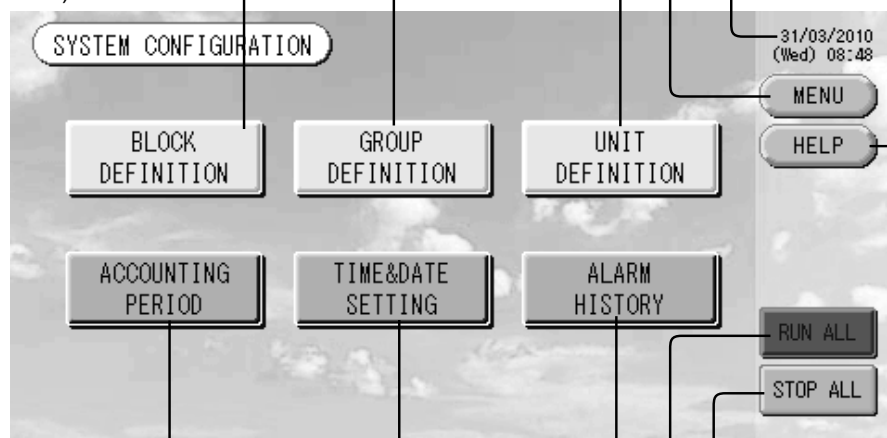

Botão ACCOUNTING PERIOD (Período de Registo)

Remete para o ecrã ACCOUNTING PERIOD TIME (Tempo do Período de Registo). (apenas SC-SL3NA-BE)

☞ página 25

Botão TIME&DATE SETTING (Definição de Data e Hora)

Remete para o ecrã TIME & DATE SETTING (Definição de Data e Hora).

☞ página 11

Botão STOP ALL (Parar Tudo)

Interrompe o funcionamento dos grupos definidos para o funcionamento em lote.

☞ página 19

(Também é possível configurar grupos que não tenham sido definidos para o funcionamento em lote.

☞ página 11 ①

☞ página 12 ⑤⑥

Botão RUN ALL (Todos a Funcionar)

Inicia o funcionamento dos grupos definidos para o funcionamento em lote.

☞ página 19

Botão ALARM HISTORY (Histórico de Alarmes)

Remete para o ecrã do histórico de alarmes das unidades.

☞ página 30

Ecrã All Blocks (Todos os Blocos)

Este ecrã é exibido quando prime o botão ALL BLOCKS (Todos os Blocos) no MAIN MENU (Menu Principal).

👉 página 7

Os nomes e estado dos blocos são apresentados nos painéis. Os blocos ainda não definidos ou os blocos sem grupos não são apresentados. Se premir o botão de um bloco, é apresentado o ecrã GROUP (PANEL) (Grupo [Painel]).

👉 página 15

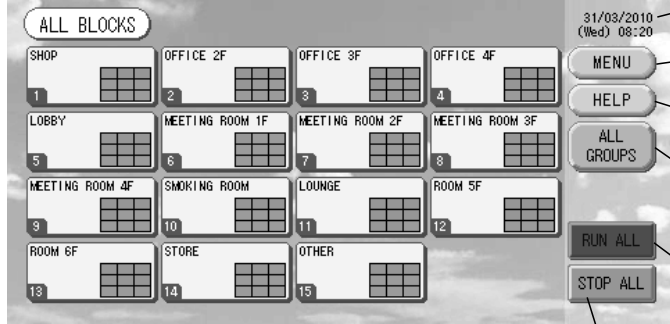

The screenshot shows the 'ALL BLOCKS' screen with a grid of 15 blocks (1-15) and control buttons. The blocks are labeled: 1 SHOP, 2 OFFICE 2F, 3 OFFICE 3F, 4 OFFICE 4F, 5 LOBBY, 6 MEETING ROOM 1F, 7 MEETING ROOM 2F, 8 MEETING ROOM 3F, 9 MEETING ROOM 4F, 10 SMOKING ROOM, 11 LOUNGE, 12 ROOM 5F, 13 ROOM 6F, 14 STORE, 15 OTHER. The date and time are 31/03/2010 (Wed) 08:20. The control buttons are MENU, HELP, ALL GROUPS, RUN ALL, and STOP ALL.

Indicação de data e hora

Botão MENU
Remete para o MAIN MENU (Menu Principal).
👉 página 7

Botão HELP (Ajuda)
Abre a ajuda.
👉 página 30

Botão ALL GROUPS (Todos os Grupos)
Apresenta todos os grupos.
👉 página 17

Botão RUN ALL (Todos a Funcionar)
Inicia o funcionamento dos grupos definidos para o funcionamento em lote.
👉 página 19

Botão STOP ALL (Parar Tudo)
Interrompe o funcionamento dos grupos definidos para o funcionamento em lote.
👉 página 19

* Também é possível configurar grupos que não tenham sido definidos para o funcionamento em lote.

👉 página 11 ①

👉 página 12 ⑤⑥

• Ecrã de blocos individuais

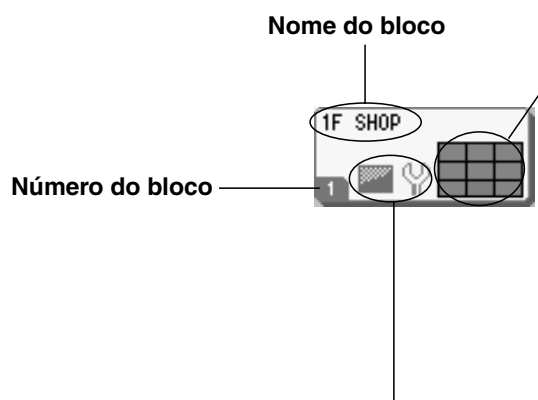

The diagram shows a block panel with labels: 'Nome do bloco' (1F SHOP), 'Número do bloco' (1), and 'Símbolo de filtro e indicador de manutenção' (wrench icon).

Apresentação do estado de cada grupo
As cores 1 a 9 mostram o estado dos grupos. Como ilustra a figura da direita, estes são apresentados iniciando no número de grupo menor. As cores têm os significados a seguir.

1	2	3
4	5	6
7	8	9

(Vermelho) Funcionamento
(Verde) Paragem
(Amarelo) Avaria
(Azul) Erro de comunicação
(Cinzento) Nenhum grupo

Símbolo de filtro e indicador de manutenção
Apresentado quando pelo menos um grupo precisa de manutenção ou limpeza do filtro.
👉 página 10

Ícones

(1) Ícone de unidade

O estado da unidade é apresentado por cores.



(vermelho) Funcionamento (quando pelo menos uma unidade se encontra em funcionamento)



(verde) Paragem (quando o funcionamento de todas as unidades é interrompido)



(amarelo) Avaria de uma ou mais unidades



(azul) Erro de comunicação (erro de comunicação numa ou mais unidades)

(2) Símbolo do filtro

Caso pelo menos uma unidade de ar condicionado num bloco ou grupo precisar de manutenção do filtro, este indicador acende-se. Quando isto acontecer limpe os filtros.



(3) Indicador de manutenção

Sempre que o indicador de manutenção de, pelo menos, uma unidade de ar condicionado num bloco ou grupo estiver aceso, o indicador de manutenção é apresentado. Se os indicadores de manutenção de todas as unidades estiverem desligados, o indicador de manutenção é desactivado. Solicite assistência na loja onde adquiriu as unidades, sempre que este indicador for apresentado.



(cinzento) Inspeção, Inspeção 1, inspeção 2



(amarelo) Procedimento de apoio (inspeção 3)

(4) Programação

Este mostra os grupos que são abrangidos pelo programa do dia que está a decorrer.



(5) Direcção do ar

Estes indicam o estado de funcionamento das venezianas.



Oscilação
(AUTO)



Posição 1
(STOP 1)



Posição 2
(STOP 2)



Posição 3
(STOP 3)



Posição 4
(STOP 4)

(6) Estados da Unidade

Os estados da unidade estão indicados por figuras.



Paragem de erro (Um ou mais unidades foram paradas devido ao mau funcionamento.)
Favor entrar em contacto com o revendedor onde foi adquirida a unidade.



Demanda (O sinal externo é enviado ao terminal de demanda.  Página 12)

A unidade almejada se comutará ao modo ventilador, sendo proibidas as operações com o teleco-
mando. Quando sinal externo for cancelado, retornará o ajuste.



Paragem de emergência (o sinal externo é enviado para o terminal de paragem de emergência).
Todas as unidades ligadas param, sendo proibidas as operações. Quando o sinal de paragem de
emergência for cancelado, o ajuste de bloqueio/desbloqueio do controlo remoto será repostado, mas as
unidades permanecem em modo de paragem. Se a Schedule Setting (Definição de Programa) tiver
sido efectuada, as unidades iniciam o funcionamento de acordo com o programa definido.

Ecrã de confirmação de mudança

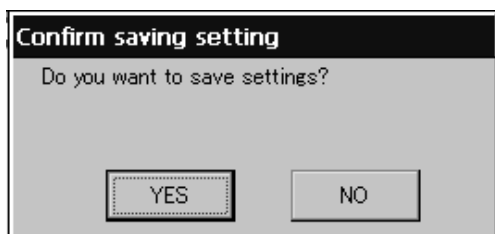

Este ecrã permite confirmar as alterações feitas às várias opções. O texto apresentado varia em função do ecrã invocado, mas a operação consiste no seguinte:

Prima o botão Yes (Sim) para gravar as definições e sair. Prima o botão No (Não) para sair sem gravar as definições.

Funcionamento

Atenção

Uma descarga de electricidade estática na unidade pode dar origem a avaria.

Antes de realizar qualquer operação, toque num objecto metálico com ligação terra, para eliminar a eventual electricidade estática.

Time & Date Setting (Definição de Data e Hora)

1. Prima o botão MENU e depois o botão SYSTEM CONFIG. (Configuração do Sistema). ➔ página 7
2. Prima o botão TIME&DATE SETTING (Definição de Data e Hora) no ecrã SYSTEM CONFIGURATION (Configuração do Sistema). ➔ página 8

[Ecrã TIME & DATE SETTING (Definição de Data e Hora)]

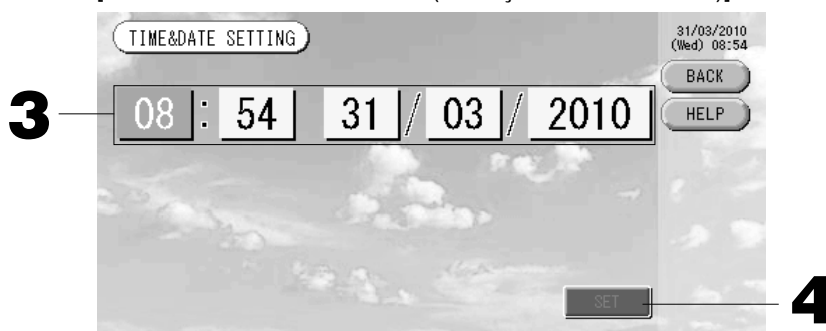

3. Prima os botões Year (Ano), Month (Mês), Day (Dia) e Time (Hora).

Introduza a data e hora actuais. ➔ página 26

4. Prima o botão SET (Definir) e o botão Yes (Sim) no ecrã de confirmação.

A data e hora especificadas são programadas para 00 segundos. Caso não pretenda configurar, prima o botão No (Não).

Nota

- Se premir o botão BACK (Voltar), remete-o para o ecrã SYSTEM CONFIGURATION (Configuração do Sistema).
- Não é necessário voltar a acertar a data e hora para falhas de correntes com uma duração inferior a 48 horas.

Group Definition (Definição de Grupo)

- ① Seleccionar os grupos a definir e exibir as unidades registadas

1. Prima o botão SYSTEM CONFIG. (Configuração do Sistema) no MAIN MENU (Menu Principal). ➔ página 7

2. Prima o botão GROUP DEFINITION (Definição de Grupo) no ecrã de configuração do sistema. ➔ página 8
É exibido o ecrã GROUP DEFINITION.

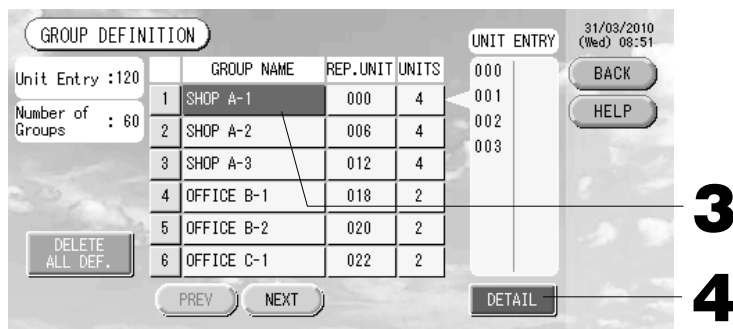

[Ecrã inicial GROUP DEFINITION (Definição de Grupo)]

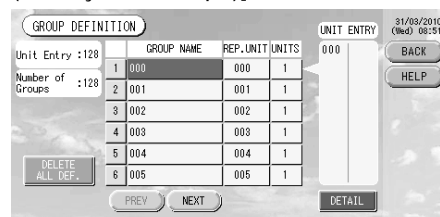

O visor inicial DEFINIÇÃO DE GRUPO pode variar segundo o método de transmissão. (Exemplo da configuração anterior)

1 - 00

N.º superligação endereço da unidade (Exemplo da nova configuração) 005

Localização da unidade

Anteriormente, uma unidade interior estava registada num grupo no visor inicial. Quando registar a unidade interior noutros grupos, registe-a noutro grupo depois de a eliminar do grupo em que estava e de a passar para a lista de TODAS AS UNIDADES.

3. Selecciono o nome de um grupo.

Para acrescentar um grupo, prima uma área de nome de grupo vazia. Para alterar as definições de um grupo registado, prima sobre o nome desse grupo. O grupo seleccionado é retroiluminado. Para mudar de página, prima os botões PREV (Anterior) ou NEXT (Seguinte).

4. Prima o botão **DETAIL** (Detalhe).

É exibido o ecrã **GROUP DEFINITION DETAILS** (Detalhes de Definição de Grupo).

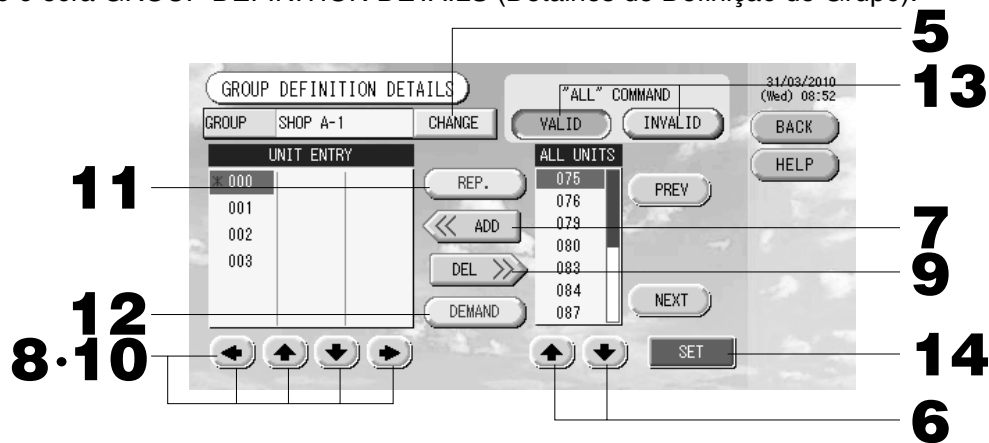

② Registrar e alterar o nome do grupo que será definido

5. Prima o botão **CHANGE** (Alterar).

Introduza o nome do grupo. página 26

③ Adicionar e apagar unidades que compõem o grupo

<Para adicionar unidades>

6. ou prima directamente sobre o nome de uma unidade e seleccione-a da lista **ALL UNITS** (Todas as Unidades).

Para mudar de página, prima o botão **PREV** (Anterior) ou **NEXT** (Seguinte).

7. Prima o botão **ADD** (Adicionar).

A unidade seleccionada é acrescentada à lista **UNIT ENTRY** (Entrada de Unidades) e eliminada da lista **ALL UNITS** (Todas as Unidades).

<Para apagar unidades>

8. ou prima directamente sobre o nome de uma unidade para seleccioná-la da lista **UNIT ENTRY** (Entrada de Unidades).

9. Prima o botão **DEL** (Apagar).

A unidade seleccionada é apagada da lista de entrada de unidades e transferida para a lista de todas as unidades.

④ Definir a unidade representativa e pedido

10. ou prima directamente sobre o nome de uma unidade para seleccioná-la da lista **UNIT ENTRY** (Entrada de Unidades).

11. Prima o botão **REP.** (Representar).

Essa unidade é definida como unidade representativa, sendo colocado um asterisco à esquerda do respectivo nome no ecrã.

· Unidade representativa: unidade para a qual é indicado o estado quando o grupo é apresentado.

12. Prima o botão **DEMAND** (Pedido).

Essa unidade é definida para a operação de pedido, sendo colocado um “D” à direita do respectivo nome no ecrã.

· Demand (Pedido): uma unidade que muda para o modo de ventilação e depois não pode ser accionada a partir do controlo remoto quando existe uma procura de entrada externa.

Nota

Através da entrada de pedido, poderá poupar em custos de energia no Verão, reduzindo o consumo de energia. A operação da unidade quando a procura de entrada é desligada fica conforme o horário mais próximo, antes da hora marcada para desligar desse dia. No caso do horário desse dia não estar configurado, a unidade fica configurada com proibição de permissão para o modo de operação e controlo remoto, que ocorre mesmo antes da procura de entrada.

⑤ Definir e anular a definição de funcionamento em lote para o grupo

13. Prima o botão **VALID** (Válido) ou **INVALID** (Inválido).

· **VALID**: grupo definido para funcionamento em lote.

· **INVALID**: grupo não definido para funcionamento em lote.

⑥ Gravar as definições

14. Prima o botão **SET** (Definir). Prima o botão **Yes** (Sim) no ecrã de confirmação.

As definições de grupo são gravadas. Caso não pretenda gravar as definições, prima o botão **No** (Não).

Nota

· Se premir o botão **BACK** (Voltar), aparece o ecrã anterior.

· É possível registar 1 a 16 unidades num grupo.

· Quando deseje apagar todas definições de grupo, carregue no botão **DELETE ALL DEF.** entre com a sua senha (*). Carregue no botão **Yes** no écran de confirmação.

Cuidado

Os ajustes de todos os programas são também apagados.

(*) Consulte a página 6.

Block Definition (Definição de Bloco)

Nota

Registe antecipadamente o grupo. ➔ página 11

① Seleccionar os blocos a definir e exibir os grupos registados

1. Prima o botão **SYSTEM CONFIG. (Configuração do Sistema)** no **MAIN MENU (Menu Principal)**.

➔ página 7

2. Prima o botão **BLOCK DEFINITION (Definição de Bloco)** no ecrã de configuração.

➔ página 8

É exibido o ecrã **BLOCK DEFINITION**.

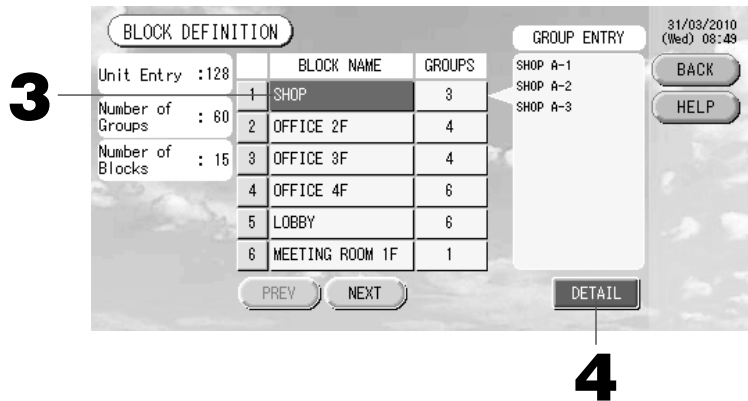

[Ecrã inicial **BLOCK DEFINITION (Definição de Bloco)**]

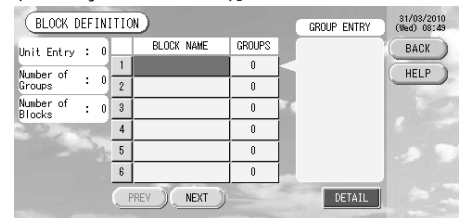

Ao definir um novo bloco, as entradas dos nomes de blocos e grupos registados aparecem vazias.

3. **Selecione o nome de um bloco.**

Para acrescentar um bloco, selecione uma área de nome de bloco vazia. Para alterar as definições de um bloco registado, prima sobre o nome desse bloco. O bloco seleccionado é retroiluminado. Para mudar de página, prima o botão **PREV (Anterior)** ou **NEXT (Seguinte)**.

4. **Prima o botão **DETAIL (Detalhe)**.**

É exibido o ecrã **BLOCK DEFINITION DETAILS (Detalhes de Definição de Bloco)**.

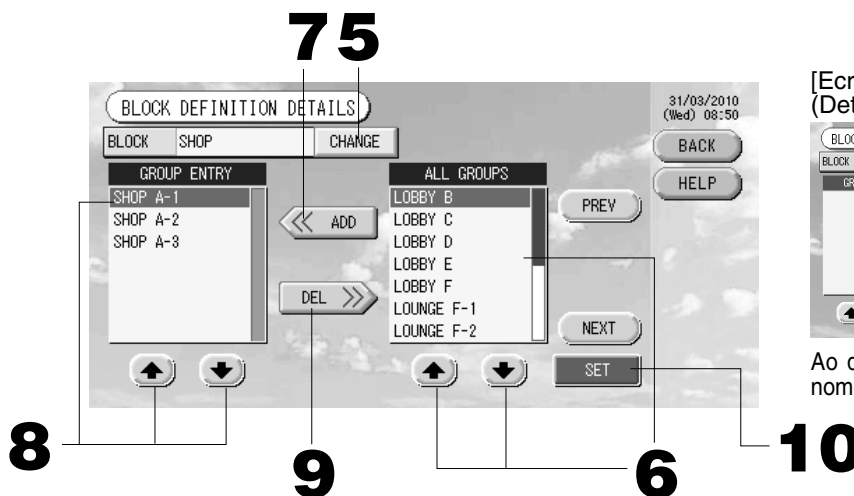

[Ecrã inicial **BLOCK DEFINITION DETAILS (Detalhes de Definição de Bloco)**]

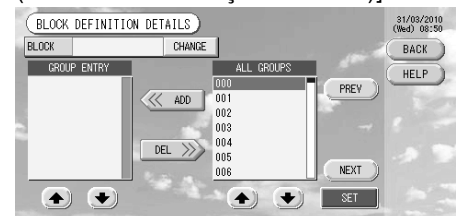

Ao definir um novo bloco, as entradas dos nomes de blocos e grupos aparecem vazias.

② Registrar e alterar o nome do bloco que será definido

5. **Prima o botão **CHANGE (Alterar)**.**

Introduza o nome do bloco. ➔ página 26

③ Adicionar e apagar grupos registados num bloco

<Para adicionar grupos>

6.   ou prima directamente sobre o nome do grupo para seleccioná-lo na lista ALL GROUPS (Todos os Grupos).

Para mudar de página, prima os botões PREV (Anterior) ou NEXT (Seguinte).

7. Prima o botão ADD (Adicionar).

O grupo seleccionado é acrescentado à lista de entrada de grupos e apagado da lista de ALL GROUPS (Todos os Grupos).

<Para apagar grupos>

8.   ou prima directamente sobre o nome do grupo para seleccioná-lo na lista GROUP ENTRY (Entrada de Grupos).

9. Prima o botão DEL (Apagar).

O grupo seleccionado é apagado da lista GROUP ENTRY (Entrada de Grupos) e colocado na lista ALL GROUPS (Todos os Grupos).

④ Gravar os registos e alterações

10. Prima o botão SET (Definir). Prima o botão Yes (Sim) no ecrã de confirmação.

As definições de bloco são gravadas. Caso não pretenda gravar as definições, prima o botão No (Não).

Nota

- Se premir o botão BACK (Voltar), aparece o ecrã anterior.
- É possível registar entre 1 a 9 grupos num bloco. O número máximo de blocos é 16.
- Se houver unidades interiores não ligadas registadas em grupos, será apresentado um “Erro de comunicação” que pode afectar a comunicação de todo o sistema e resultar num funcionamento indesejado. Certifique-se de que não regista unidades internas não ligadas em grupos.
- Na definição inicial de GROUP DEFINITION (Definição de Grupo), cada unidade interior é registada em cada grupo predefinido. No entanto, se estiverem incluídas unidades internas não ligadas, estas terão de ser removidas dos grupos uma a uma. Por conseguinte, quando definir novos grupos, é mais fácil eliminar todos os grupos predefinidos de uma só vez através do botão “DELETE ALL DEF.” (Eliminar Todas as Def.) e registar novamente nos grupos apenas as unidades interiores ligadas, do que alterar os grupos predefinidos individualmente, além de que, deste modo, poderá evitar a ocorrência de um “Erro de comunicação”.

Definições de funcionamento de grupo (controlo do estado do grupo)

1. Prima o botão **ALL BLOCKS (Todos os Blocos)** no **MAIN MENU (Menu Principal)**.

👉 Página 7

2. Prima o bloco que pretende definir ou controlar.

É exibido o ecrã **GROUP (PANEL)** (Grupo [Painel]).

É possível observar o nome, estado, símbolo de filtro, indicador de manutenção, a programação, a temperatura definida e a temperatura ambiente.

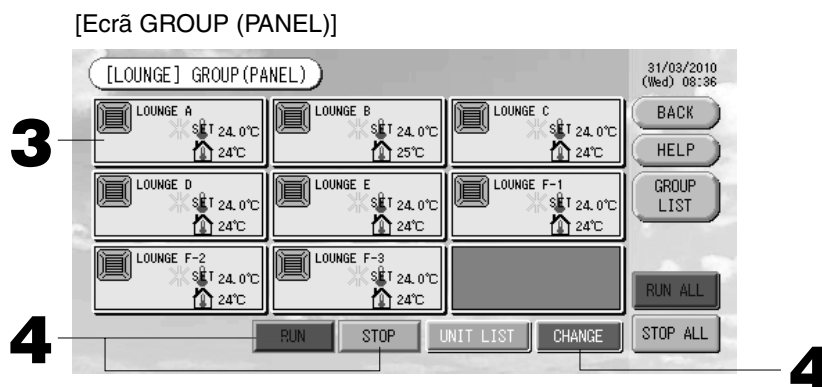

Nota

- Consulte a secção Ícones para conhecer o significado dos mesmos. 👉 Página 10
- O estado de funcionamento, o modo de funcionamento, a temperatura definida e a temperatura ambiente são indicados para a unidade representativa. Quando o funcionamento de todas as unidades é interrompido, é indicado o estado de paragem.
- Os grupos com definições de programa do dia que está a decorrer apresentam 🕒.
- 🛠️ apresentado significa que está aceso para uma ou mais unidades.
- Ao premir o botão **GROUP LIST** (Lista de Grupos) é apresentado o ecrã **GROUP (LIST)**. 👉 Página 17
- Para visualizar as unidades num grupo, prima o botão **UNIT LIST** (Lista de Unidades). 👉 Página 24

<Para colocar em funcionamento e parar cada grupo>

3. Prima o painel do grupo que pretende configurar.

A moldura do painel fica azul.

4. **Para colocar unidades em funcionamento** Prima o botão **RUN (Funcionar)** e o botão **Yes (Sim)** no ecrã de confirmação.

O grupo seleccionado começa a funcionar.

Para parar as unidades Prima o botão **STOP (Parar)** e o botão **Yes (Sim)** no ecrã de confirmação.

O grupo seleccionado deixa de funcionar.

Caso não pretenda definir, prima o botão **No (Não)**.

<Para configurar e alterar cada um dos grupos>

3. Prima o painel do grupo que pretende configurar ou alterar.

A moldura do painel fica azul.

4. Prima o botão **CHANGE (Alterar)**.

Aparece o ecrã das definições básicas de grupo. Quando aparece, nenhum item está seleccionado (a temperatura definida aparece a branco). Defina unicamente os itens que pretende configurar ou alterar.

[Ecrã BASIC GROUP SETTINGS (Definições de Grupo Básicas)]

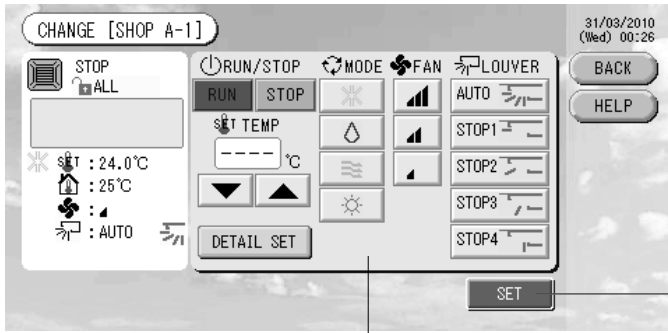

6
5

[Auto button enabled in Function Setting] (Botão Automático habilitado em Definição de Função)

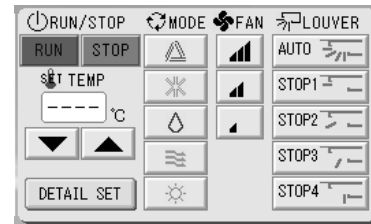

Esta função pode ser aplicada em unidades externas, que são as séries multi KXR, GHP-R sem refrigeração/aquecimento ou mais recentes, e PAC.

5. Prima o botão referente ao item que pretende configurar ou alterar.

- Funcionamento/Paragem: Prima o botão RUN (Funcionar) ou STOP (Parar).
Com o botão RUN seleccionado, o funcionamento é iniciado e com o botão STOP seleccionado é interrompido.
- Temperatura: prima ▲ ou ▼.
Defina uma temperatura entre 18°C e 30°C.
- Modo: seleccione entre ▲ Auto (Automático), * Cool (Arrefecimento), △ Dry (Desumidificação), ≡ Fan (Ventilação) ou ☼ Heat (Aquecimento), premindo o botão.
Defina o modo de funcionamento.
- * Auto Mode (Modo Automático) pode ser habilitado em Function Settings (Definições de Função). ➔ Página 27
- Velocidade da ventoinha: seleccione [||||], [|||], [||] ou [|] e prima o botão.
[||||] pode ser activado em Function Settings (Definições de Funções).
- Direcção do ar: seleccione Auto, stop (paragem) 1, stop 2, stop 3 ou stop 4 e prima o botão.

[||||] A unidade funciona com a ventoinha na velocidade máxima.

6. Prima o botão SET (Definir). Prima o botão Yes (Sim) no ecrã de confirmação.

Caso não pretenda configurar nem alterar, prima o botão No (Não).

■ Configuração/alteração no ecrã de detalhes das definições de grupo.

A proibição de operações através de definições do controlo remoto e restauros de filtro pode ser realizada neste ecrã.

Prima o botão **DETAIL SET (Definir Detalhes)** no ecrã **BASIC GROUP SETTINGS (Definições de Grupo Básicas)**. ➔ Acima
É exibido o ecrã **Details Group Settings (Definições de Grupo com Detalhes)**.

[Ecrã DETAILS GROUP SETTINGS (Definições de Grupo com Detalhes)]

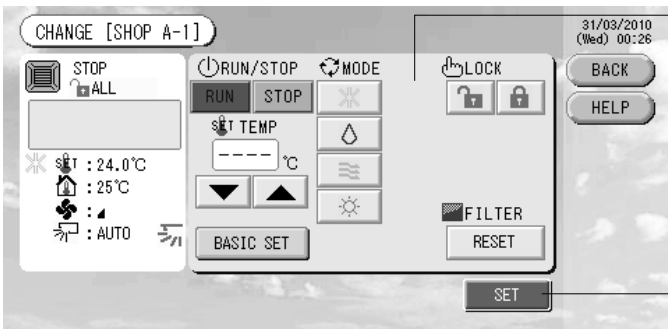

5

[Opções Individual Lock/Unlock (Bloqueio/Desbloqueio Individual) activadas em Function Setting (Definição de Funções)]

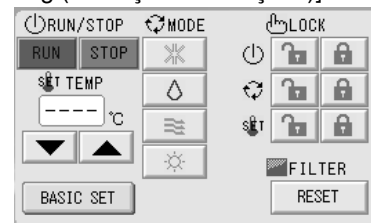

6

Esta função pode ser aplicada às unidades internas, modelo KXE4 ou posterior e ao controlo remoto, modelo RC-E1 ou posterior.

5. Prima o botão referente ao item que pretende configurar ou alterar.

- As opções de funcionamento/paragem, temperatura e modo são idênticas às do ecrã BASIC GROUP SETTINGS (Definições de Grupo Básicas).
- LOCK (Bloqueio): Prima [🔒] ou [🔓].
Se [🔒] for premido, as operações do controlo remoto são permitidas e se [🔓] for premido, as operações são proibidas.
- FILTER (Filtro): ao premir o botão de restaurar, o símbolo do filtro é desactivado.

6. Prima o botão SET (Definir). Prima o botão Yes (Sim) no ecrã de confirmação.

Caso não pretenda definir ou alterar, prima o botão No (Não).

Nota

- Se premir o botão BACK (Voltar), aparece o ecrã anterior.
- Se a opção Individual Lock/Unlock (Bloqueio/Desbloqueio Individual) estiver activada em Function Setting (Definição de Funções), poderá definir as operações do controlo remoto de modo a permitir ou proibir para cada item como, por exemplo, as opções de funcionamento/paragem, modo e temperatura.
- Se a opção de bloqueio/desbloqueio individual estiver activada em Function Setting, as operações de controlo remoto serão proibidas se as opções de funcionamento/paragem, modo e temperatura aparecerem [🔒]. (Algumas funções, tais como restaurar o símbolo do filtro foram permitidas.)

- É possível utilizar o método a seguir indicado para configurar e realizar alterações em operações em cada grupo.
- ▶ Para configurar ou realizar alterações no ecrã GROUP (LIST) (Grupo [Lista])

1. **Prima o botão GROUP LIST (Lista de Grupos) no ecrã GROUP (PANEL) (Grupo [Painel]).**

👉 Página 15

É exibido o ecrã GROUP (LIST).

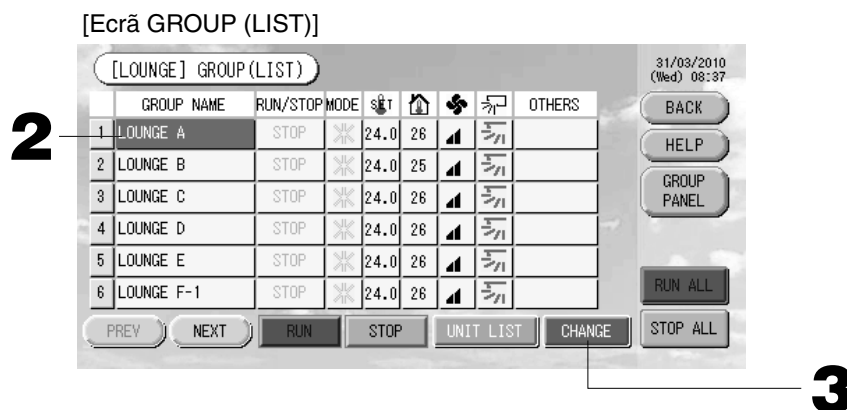

2. **Prima o nome do grupo que pretende configurar ou alterar.**

O nome do grupo é retroiluminado. Para mudar de página, prima os botões PREV (Anterior) ou NEXT (Seguinte).

3. **Prima o botão CHANGE (Alterar).**

Aparece o ecrã das definições básicas de grupo. Faça as configurações ou alterações necessárias.

👉 Página 16

Nota

- Se premir o botão BACK (Voltar), aparece o ecrã anterior.
- A indicação Run (Funcionamento) é apresentada quando pelo menos uma unidade se encontra em funcionamento. As avarias são indicadas quando pelo menos uma unidade não se encontra em bom estado. A indicação Stop (Paragem) é apresentada quando todas as unidades estiverem paradas. O ícone é apresentado quando existir pelo menos uma unidade que precise de ser limpa. O ícone é apresentado quando existir pelo menos uma unidade que precise de manutenção. O modo de funcionamento, a temperatura definida, a temperatura ambiente, a velocidade da ventoinha e a direcção do ar demonstra o estado da unidade representativa.
- As opções envolvidas por molduras laranja constituem itens para os quais as operações de controlo remoto são proibidas em definições de grupos.
- Ao premir o botão GROUP PANEL (Painel de Grupos) é apresentado o ecrã GROUP (PANEL).

👉 Página 15

▶ Para configurar ou realizar alterações no ecrã All Groups (Todos os Grupos)

1. **Prima o botão ALL GROUPS (Todos os Grupos) no MAIN MENU (Menu Principal).**

👉 Página 7

2. **Prima sobre o nome do grupo que pretende configurar ou alterar.**

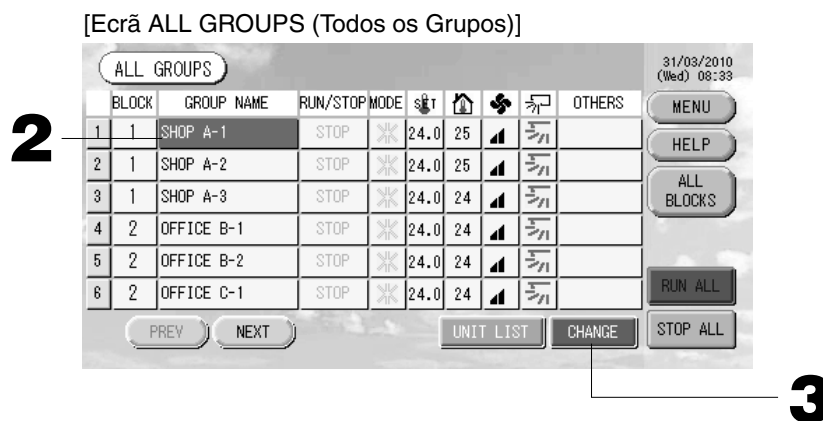

O nome do grupo é retroiluminado.

Quando o grupo é modificado, aparece seleccionado o nome do grupo anteriormente seleccionado. Para mudar de página, prima os botões PREV (Anterior) ou NEXT (Seguinte).

3. Prima o botão CHANGE (Alterar).

Aparece o ecrã das definições básicas de grupo. Faça as configurações ou alterações necessárias. Página 16

Nota

- Para visualizar as unidades num grupo, prima o botão UNIT LIST (Lista de Unidades). Página 24
- Para visualizar todos os blocos, prima o botão ALL BLOCKS (Todos os Blocos). Página 9
- As opções envolvidas por molduras laranja constituem itens para os quais as operações de controlo remoto são proibidas em definições de grupos.
- Ao premir o botão MENU, aparece o MAIN MENU (Menu Principal). Página 7

Definições de funcionamento de múltiplos grupos

Esta secção mostra como operar grupos múltiplos num mesmo bloco.

1. Prima o botão ALL BLOCKS (Todos os Blocos) no MAIN MENU (Menu Principal).

Página 7

2. Prima o bloco que pretende definir.

É exibido o ecrã GROUP (PANEL) (Grupo [Painel]).

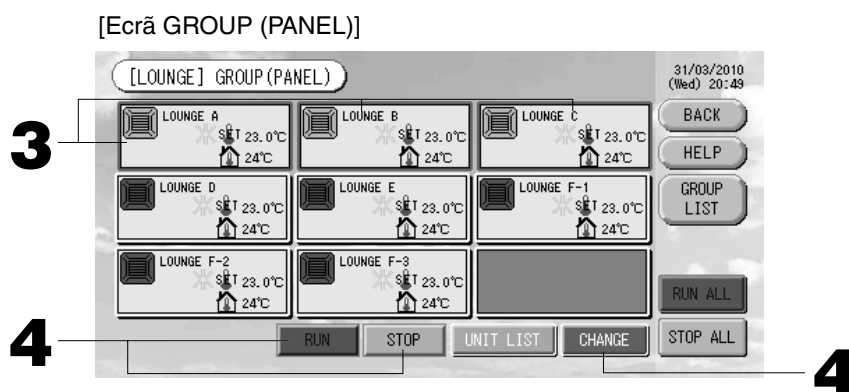

<Para accionar e parar múltiplos grupos>

3. Prima os painéis dos grupos para os quais serão efectuadas as definições (grupos múltiplos podem ser seleccionados).

A moldura do painel fica azul.

Quando quiser cancelar, prima o painel do grupo novamente.

4. Para colocar unidades em funcionamento Prima o botão RUN (Funcionar) e o botão Yes (Sim) no ecrã de confirmação.

O grupo seleccionado começa a funcionar.

Para parar as unidades Prima o botão STOP (Parar) e o botão Yes (Sim) no ecrã de confirmação.

O grupo seleccionado deixa de funcionar.

Caso não pretenda definir, prima o botão No (Não).

<Para configurar e alterar múltiplos grupos>

3. Prima os painéis dos grupos a serem configurados ou alterados (múltiplos grupos podem ser seleccionados).

A moldura do painel fica azul.

Quando quiser cancelar, prima o painel do grupo novamente.

4. Prima o botão CHANGE (Alterar).

O ecrã para alterar grupos é exibido. Quando aparece, nenhum item está seleccionado (a temperatura definida aparece a branco). Defina unicamente os itens que pretende configurar ou alterar.

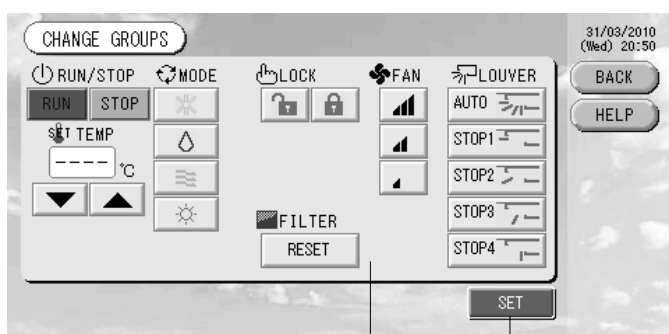

5

[Opções Individual Lock/Unlock (Bloqueio/Desbloqueio Individual) activadas em Function Setting (Definição de Funções)]

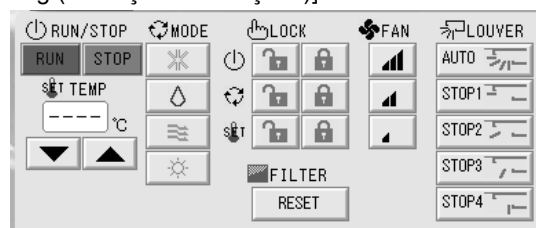

Esta função pode ser aplicada às unidades internas, modelo KXE4 ou posterior e ao controlo remoto, modelo RC-E1 ou posterior.

5. Prima o botão referente ao item que pretende configurar ou alterar.

- Funcionamento/Paragem: Prima o botão RUN (Funcionar) ou STOP (Parar).
Com o botão RUN o funcionamento é iniciado e com o botão STOP é interrompido.
- Temperatura: prima ▲ ou ▼.
Defina uma temperatura entre 18 e 30°C.
- Modo: Selecciona entre ▲ Auto (Automático), ✱ Cool (Arrefecimento), △ Dry (Desumidificação), ≡ Fan (Ventilação) ou ☀ Heat (Aquecimento), premindo o botão.
- * Auto Mode (Modo Automático) pode ser habilitado em Function Settings (Definições de Função).

👉 Página 27

- LOCK (Bloqueio): Prima 🔒 ou 🔓.
Se 🔒 for premido, as operações do controlo remoto são permitidas e se 🔓 for premido, as operações são proibidas.
- Velocidade da ventoinha: selecciona [1], [2], [3] ou [4] e prima o botão.
[1] pode ser activado em Function Settings (Definições de Funções).
- Direcção do ar: selecciona Auto, stop (paragem) 1, stop 2, stop 3 ou stop 4 e prima o botão.
- FILTER (Filtro): ao premir o botão de restaurar, o símbolo do filtro é desactivado.

[1] A unidade funciona com a ventoinha na velocidade máxima.

6. Prima o botão SET (Definir). Prima o botão Yes (Sim) no ecrã de confirmação.

Caso não pretenda definir ou alterar, prima o botão No (Não).

Nota

- Se premir o botão BACK (Voltar), aparece o ecrã anterior.
- Se a opção Individual Lock/Unlock (Bloqueio/Desbloqueio Individual) estiver activada em Function Setting (Definição de Funções), poderá definir as operações do controlo remoto de modo a permitir ou proibir para cada item como, por exemplo, as opções de funcionamento/paragem, modo e temperatura.
- Se a opção de bloqueio/desbloqueio individual estiver activada em Function Setting, as operações de controlo remoto serão proibidas se as opções de funcionamento/paragem, modo e temperatura aparecerem 🔒. (Algumas funções, tais como restaurar o símbolo do filtro foram permitidas.)

Funcionamento do grupo em lote

Esta secção demonstra como definir ou alterar a definição detalhada do funcionamento em lote.

Defina antecipadamente os grupos para o funcionamento ou paragem em lote. 👉 Página 11 ①, 12 ⑤⑥

1. Prima o botão CHANGE ALL (Alterar Tudo) no MAIN MENU (Menu Principal). 👉 Página 7

É exibido o ecrã CHANGE ALL.

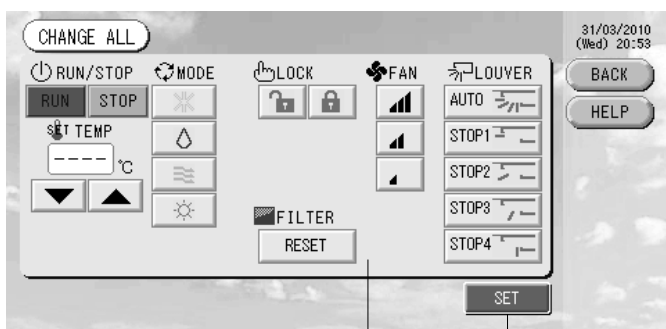

[Opções Individual Lock/Unlock (Bloqueio/Desbloqueio Individual) activadas em Function Setting (Definição de Funções)]

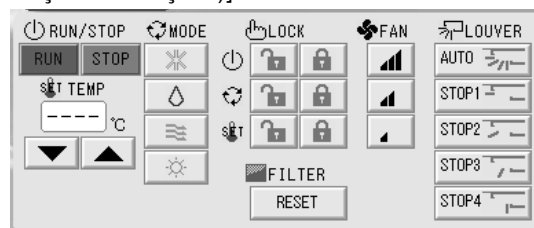

3
2

Esta função pode ser aplicada às unidades internas, modelo KXE4 ou posterior e ao controlo remoto, modelo RC-E1 ou posterior.

Nota

Quando o ecrã muda, nenhum item está seleccionado (a temperatura definida aparece a branco). Defina unicamente os itens que pretende configurar ou alterar.

2. Prima o botão referente ao item que pretende configurar ou alterar.

- Funcionamento/Paragem: Prima o botão RUN (Funcionar) ou STOP (Parar).
Com o botão RUN o funcionamento é iniciado e com o botão STOP é interrompido.
- Temperatura: prima ▲ ou ▼.
Defina uma temperatura entre 18 e 30°C.
- Modo: Seleccione entre ▲ Auto (Automático), ※ Cool (Arrefecimento), △ Dry (Desumidificação), ≡ Fan (Ventilação) ou ☼ Heat (Aquecimento), premindo o botão.
- * Auto Mode (Modo Automático) pode ser habilitado em Function Settings (Definições de Função).

👉 Página 27

- LOCK (Bloqueio): Prima 🔒 ou 🔒.
Se 🔒 for premido, as operações do controlo remoto são permitidas e se 🔒 for premido, as operações são proibidas.
- Velocidade da ventoinha: seleccione 📶, 📶, 📶 ou 📶 e prima o botão.
📶 pode ser activado em Function Settings (Definições de Funções).
- Direcção do ar: seleccione Auto, stop (paragem) 1, stop 2, stop 3 ou stop 4 e prima o botão.
- FILTER (Filtro): ao premir o botão de restaurar, o símbolo do filtro é desactivado.

📶 A unidade funciona com a ventoinha na velocidade máxima.

3. Prima o botão SET (Definir). Prima o botão Yes (Sim) no ecrã de confirmação.

Caso não pretenda definir ou alterar, prima o botão No (Não).

Nota

- Se premir o botão BACK (Voltar), aparece o ecrã anterior.
- Se a opção Individual Lock/Unlock (Bloqueio/Desbloqueio Individual) estiver activada em Function Setting (Definição de Funções), poderá definir as operações do controlo remoto de modo a permitir ou proibir para cada item como, por exemplo, as opções de funcionamento/paragem, modo e temperatura.
- Se a opção de bloqueio/desbloqueio individual estiver activada em Function Setting, as operações de controlo remoto serão proibidas se as opções de funcionamento/paragem, modo e temperatura aparecerem 🔒. (Algumas funções, tais como restaurar o símbolo do filtro foram permitidas.)

Schedule Setting (Definição de Programa)

Os programas de funcionamento podem ser definidos em unidades de grupo. Poderão ser registados dezasseis programas por dia para as opções de tempo de funcionamento (em minutos), assim como para as opções de funcionamento/paragem, modo, proibição de operações do controlo remoto e definição de temperaturas.

Defina antecipadamente o programa diário detalhado (weekday [dia da semana], holiday [feriado], special 1 [especial 1], special 2 [especial 2]).

👉 Página 21

1. Prima o botão SCHEDULE SETTING (Definição de Programa) no MAIN MENU (Menu Principal). 👉 Página 7

É exibido o ecrã SCHEDULE SETTING.

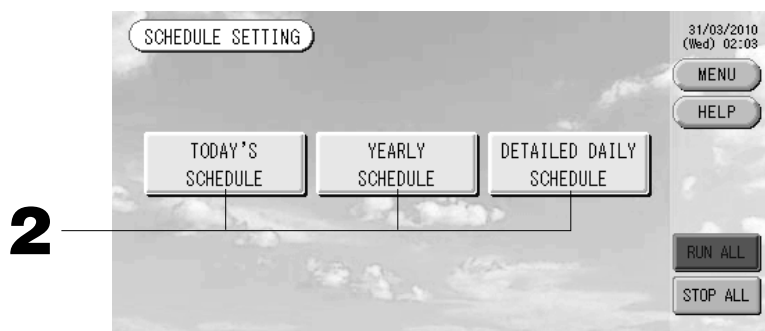

■ Definir o programa do dia que está a correr

O programa de funcionamento para o dia que está a decorrer é definido em cada grupo.

2. Prima o botão TODAY'S SCHEDULE (Programa de Hoje) no ecrã SCHEDULE SETTING (Definição de Programa).

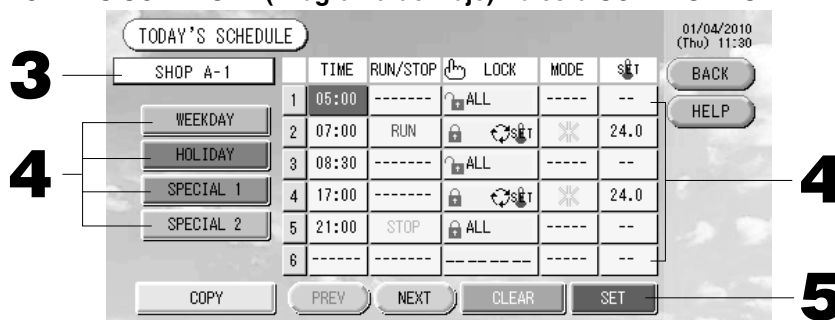

3. Prima sobre o nome do grupo.

Selecione o grupo no ecrã Select Group (Seleccionar Grupo). Página 22

<Para definir um programa para o dia que está a decorrer>

4. Prima sobre o item da lista que pretende alterar.

Quando os botões “Time” (Hora), “Lock” (Bloqueio) ou “Temperature setting” (Temperatura) são premidos, é indicado um ecrã de definições detalhadas para cada item. Página 22, 23

Altere as definições para “RUN/STOP” (Funcionamento/Paragem) ou “MODE” (Modo) premindo o item adequado.

Para mudar de página, prima os botões PREV (Anterior) ou NEXT (Seguinte).

<Para redefinir o programa apresentado para o dia que está a decorrer para um programa diário detalhado>

4. Seleccione o botão WEEKDAY (Dia da Semana), HOLIDAY (Feriado), SPECIAL 1 (Especial 1) ou SPECIAL 2 (Especial 2) e prima sobre o mesmo.

Nota

Defina antecipadamente o programa de funcionamento para o programa diário detalhado.

Abaixo (Definição de um programa diário detalhado)

5. Prima o botão SET (Definir). Prima o botão Yes (Sim) no ecrã de confirmação.

Ao premir o botão CLEAR (Limpar), as selecções são anuladas.

Nota

- Se premir o botão BACK (Voltar), aparece o ecrã SCHEDULE SETTING (Definição de Programa).
- Prima o botão COPY (Copiar) para copiar o programa entre grupos.

■ Definir um programa anual

Um programa de funcionamento anual é definido em cada grupo. (O programa anual não transita para o ano seguinte, sendo necessário defini-lo uma vez por ano.)

2. Prima o botão YEARLY SCHEDULE (Programa Anual) no ecrã SCHEDULE SETTING (Definição de Programa).

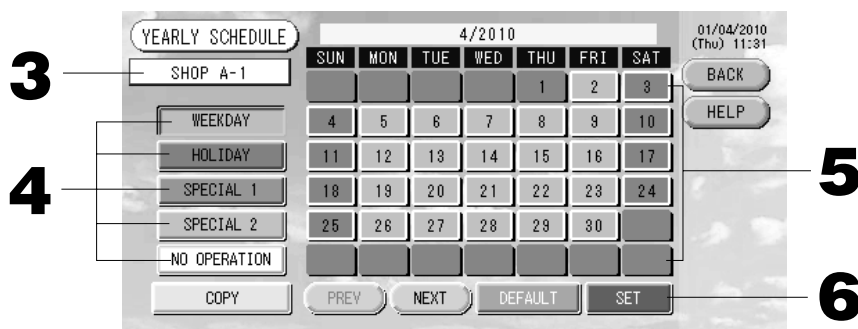

3. Prima sobre o nome do grupo.

Selecione o grupo no ecrã Select Group (Seleccionar Grupo). Página 22

4. Seleccione o programa diário detalhado como, por exemplo, o botão WEEKDAY (Dia da Semana), HOLIDAY (Feriado), SPECIAL 1 (Especial 1), SPECIAL 2 (Especial 2) ou NO OPERATION (Inactivo) e prima sobre o mesmo.

Nota

Defina antecipadamente o programa diário detalhado.

Abaixo (Definição de um programa diário detalhado)

5. Prima sobre a data (poderá seleccionar várias datas)

O programa diário detalhado que seleccionar é aplicado a esse dia. Contudo, não será possível seleccionar o dia que está a decorrer e datas que já tenham passado. Prima os botões PREV (Anterior) ou NEXT (Seguinte) para alterar o mês.

Nota

Se o botão DEFAULT (Predefinido) for premido, Sábado e Domingo serão definidos como feriados e os restantes dias como dias da semana.

6. Prima o botão SET (Definir). Prima o botão Yes (Sim) no ecrã de confirmação.

Caso não pretenda configurar, prima o botão No (Não).

- Se premir o botão BACK (Voltar), aparece o ecrã SCHEDULE SETTING (Definição de Programa).
- Premir o botão COPY (COPIAR) faz aparecer o ecrã Copy Schedule (Copiar Programa) ao copiar entre grupos. Página 23

■ Definição de um programa diário detalhado

O programa diário detalhado é definido para cada grupo.

O programa indica o dia da semana, feriado, especial 1 e especial 2 e o funcionamento pode ser definido para cada grupo.

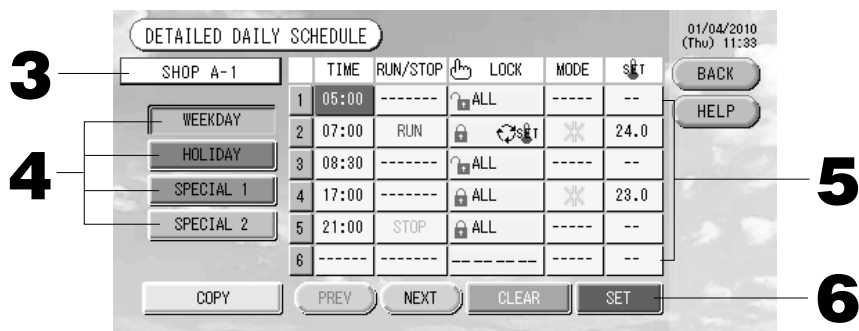

2. Prima o botão **DETAILED DAILY SCHEDULE (Programa Diário Detalhado)** no ecrã **SCHEDULE SETTING (Definição de Programa)**.

3. Prima sobre o nome do grupo.

Selecione o grupo no ecrã Group Select (Seleccionar Grupo). Abaixo (Vários ecrãs)

4. Selecione o programa diário detalhado como, por exemplo, o botão **WEEKDAY (Dia da Semana)**, **HOLIDAY (Feriado)**, **SPECIAL 1 (Especial 1)** ou **SPECIAL 2 (Especial 2)** e prima sobre o mesmo.

5. Prima sobre o item da lista que pretende alterar.

Quando os botões “Time” (Hora), “Lock” (Bloqueio) ou “Temperature setting” (Temperatura) são premidos, é indicado um ecrã de definições detalhadas para cada item. Página 22, 23

Altere as definições para “Run/Stop” (Funcionamento/Paragem) ou “MODE” (Modo) premindo o item adequado.

Para mudar de página, prima os botões PREV (Anterior) ou NEXT (Seguinte).

6. Prima o botão **SET (Definir)**. Prima o botão **Yes (Sim)** no ecrã de confirmação.

Ao premir o botão CLEAR (Limpar), as selecções são anuladas.

Nota

- Se premir o botão BACK (Voltar), aparece o ecrã SCHEDULE SETTING (Definição de Programa).
- Premir o botão COPY (COPIAR) para copiar o programa entre grupos. Página 23

■ Vários ecrãs

[Ecrã Select Group
(Seleccionar Grupo)]

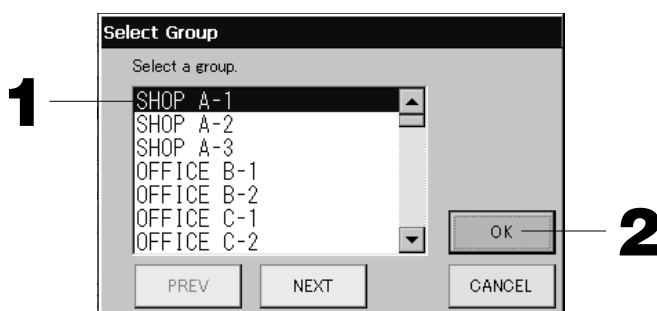

1. Prima o nome do grupo que pretende seleccionar.

O nome do grupo seleccionado é retroiluminado.

Para mudar de página, prima os botões PREV (Anterior) ou NEXT (Seguinte).

2. Prima o botão **OK**.

É possível definir o grupo seleccionado.

Caso não pretenda definir, prima o botão CANCEL (Cancelar). É remetido para o ecrã anterior.

[Ecrã Time Setting
(Definição da Hora)
para o programa]

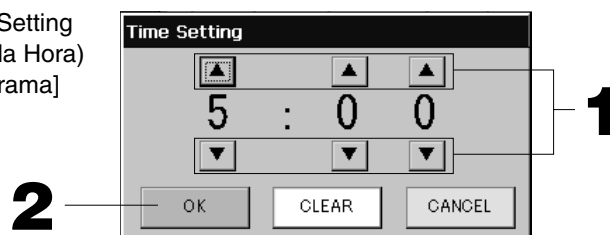

1. Premir **▲▼** altera a hora e os minutos (ecrã com relógio de 24 horas).

2. Prima o botão **OK**.

A hora é alterada e o ecrã fecha. Prima o botão CANCEL (Cancelar) para cancelar a alteração.

Premir o botão CLEAR (Limpar) anula a selecção dos valores acabados de introduzir.

[Ecrã de bloqueio/desbloqueio do controlo remoto]

Este é utilizado para permitir ou proibir operações do controlo remoto.

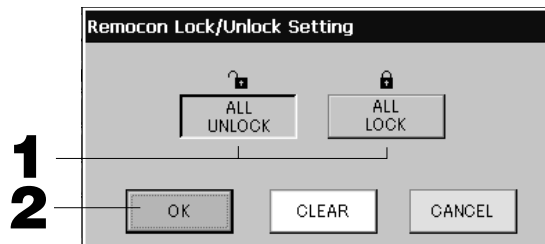

[Opções Individual Lock/Unlock (Bloqueio/Desbloqueio Individual) activadas em Function Setting (Definição de Funções)]

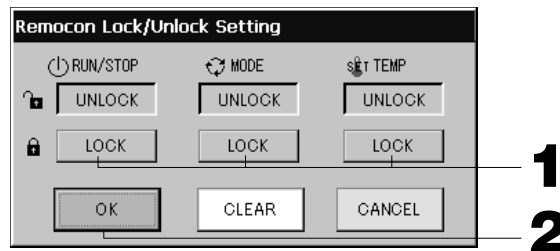

1. Prima o botão referente aos itens que não poderão ser operados através do controlo remoto (múltiplos itens podem ser seleccionados).

2. Prima o botão OK.

O item proibido altera-se e o ecrã fecha.

Prima o botão CANCEL (Cancelar) para cancelar a alteração.

Se o botão CLEAR (Limpar) for premido, a selecção do item é anulada.

[Ecrã Temperature Setting (Definição da Temperatura) para o programa]

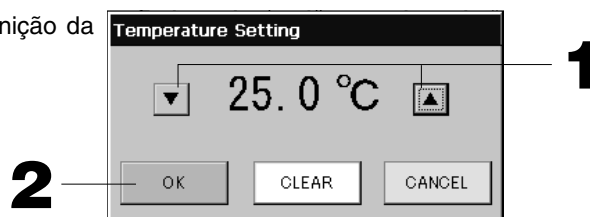

1. Premir ▲▼ altera a temperatura. (18 – 30°C)

2. Prima o botão OK.

A temperatura altera-se e o ecrã fecha.

Prima o botão CANCEL (Cancelar) para cancelar a alteração.

Premir o botão CLEAR (Limpar) anula a selecção dos valores acabados de introduzir.

[Ecrã Copy Schedule (Copiar Programa)]

Selecione os grupos aplicáveis ao programa seleccionado.

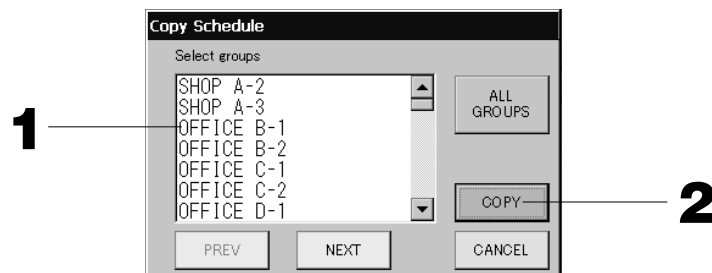

1. Prima o nome do grupo que pretende seleccionar (é possível seleccionar vários grupos).

Para mudar de página, prima o botão PREV (Anterior) ou NEXT (Seguinte) ou ▲▼.

Para seleccionar todos os grupos, carregue no botão ALL GROUPS. Para cancelar a selecção de todos os grupos, carregue no botão ALL GROUPS novamente.

2. Prima o botão COPY (Copiar). Prima o botão Yes (Sim) no ecrã de confirmação.

O programa do grupo seleccionado no ecrã é colado nos grupos assinalados na lista. Caso não pretenda configurar, prima o botão No (Não).

Nota

- Esta operação é cancelada, se premir duas vezes sobre o grupo seleccionado.
- Se premir o botão CANCEL (Cancelar), aparece o ecrã anterior.

Visualização de informações detalhadas sobre a unidade

É possível observar os números da unidade e o estado de cada grupo.

1. Prima o botão **UNIT LIST (Lista de Unidades)** no ecrã **ALL GROUPS (Todos os Grupos)** (👉 Página 17) ou o botão **UNIT LIST (Lista de Unidades)** no ecrã **GROUP (PANEL) (Grupo [Painel])** ou **GROUP (LIST) (Grupo [Lista])** (👉 Página 15, 17).

São apresentadas as unidades no grupo.

Para mudar de página, prima os botões **PREV (Anterior)** ou **NEXT (Seguinte)**.



2. Para visualizar mais informações, prima o número da unidade. Logo que apareça retroiluminado, prima o botão **UNIT INFO (Informações da Unidade)**.

São apresentadas as informações para a unidade especificada.

[Ecrã UNIT INFORMATION (Informações da Unidade)]

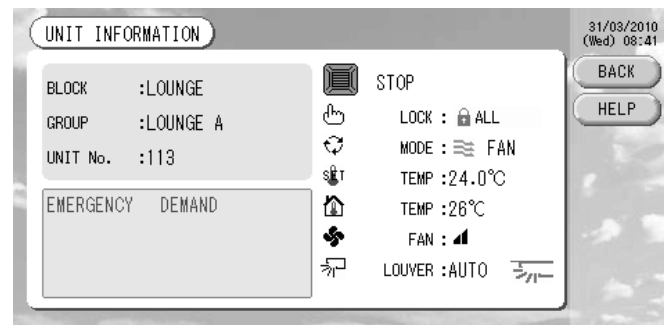

Nota

- Poderá consultar os detalhes do conteúdo do indicador de manutenção apenas neste ecrã. Os outros ecrãs incluem unicamente uma classificação cromática das inspeções 1 e 2 e do procedimento de apoio.
- Se premir o botão **BACK (Voltar)**, aparece o ecrã anterior.
- O sistema de exibição do N.º DA UNIDADE pode ser diferente da figura. (Igual a todos os outros visores) O sistema de exibição é alterado segundo o método de comunicação (página 27 Configuração da função, Modo SL).

Ant. SL) [3-04] Nova. SL) [005]
 n.º Super Link → ↑ localização da unidade ↑ localização da unidade

Configurações de cálculo (apenas SC-SL3NA-BE)

① Unit Definition (Definição de Unidade)

1. Prima o botão UNIT DEFINITION (Definição de Unidade) no ecrã SYSTEM CONFIGURATION (Configuração do Sistema).

👉 Página 8

É exibido o ecrã UNIT DEFINITION.

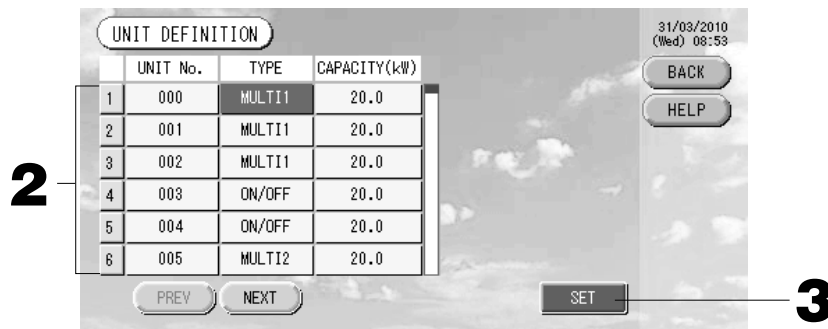

2. Prima sobre o item da lista que pretende configurar ou alterar.

Sempre que premir o item “TYPE” (Tipo), o tipo de unidade altera-se.

MULTI1 : cálculo de acordo com a quantidade de fluxo de refrigerante. Utilizado para a KX Series e GHP.

MULTI2 : cálculo ON/OFF (Ligar/Desligar) de temperatura. Utilizado para a KX Series e GHP.

RUN/STOP (Funcionamento/Paragem) : cálculo de acordo com as horas de funcionamento da unidade. Utilizado para a KX Series, PAC e GHP.

Se premir o item “CAPACITY” (Capacidade), este poderá ser alterado. (0 – 200 [kW])

👉 Página 26

Para mudar de página, prima os botões PREV (Anterior) ou NEXT (Seguinte).

Nota

- Selecciono o mesmo item para o mesmo sistema de medidor de watts e de gás.
- Quando seleccionar MULTI1 ou MULTI2, as unidades em modo de ventilador estarão fora do cálculo. Para calcular as unidades em modo de ventilador, seleccione RUN/STOP.
- A energia em espera utilizada durante a noite, etc., não está incluída no cálculo, e não equivale ao valor do medidor de watts ou de gás. Favor corrigir o cálculo com o uso da planilha.

3. Prima o botão SET (Definir). Prima o botão Yes (Sim) no ecrã de confirmação.

Caso não pretenda configurar, prima o botão No (Não).

Se premir o botão BACK (Voltar), aparece o ecrã SYSTEM CONFIGURATION (Configuração do Sistema).

② Definir o período para cálculo.

Para fins de cálculo, pode dividir um dia em dois períodos.

Se não for preciso dividir o período em duas partes, pode configurar o tempo do período para 0:00 - 24:00.

1. Prima o botão ACCOUNTING PERIOD (Período de Registo) no ecrã SYSTEM CONFIGURATION (Configuração do Sistema).

👉 Página 8

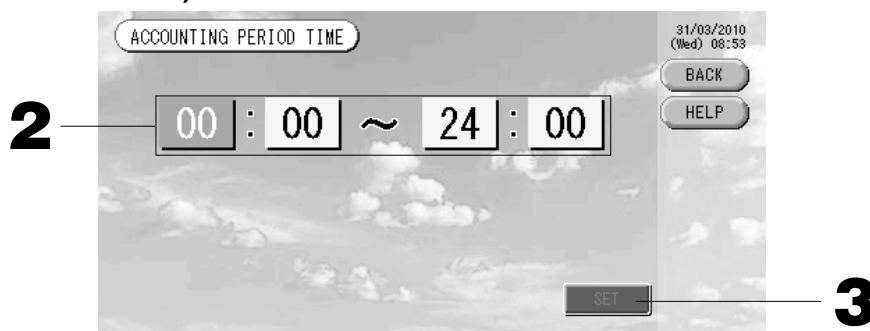

2. Prima os botões das horas ou dos minutos para a hora de início ou de fim.

Introduza a hora.

👉 Página 26

3. Prima o botão SET (Definir). Prima o botão Yes (Sim) no ecrã de confirmação.

Caso não pretenda definir, prima o botão No (Não).

Se premir o botão BACK (Voltar), aparece o ecrã SYSTEM CONFIGURATION (Configuração do Sistema).

Cuidado

O consumo de energia calculado por esta unidade não está em conformidade com a OIML, nem existem quaisquer garantias relativas aos resultados dos cálculos.

Esta unidade calcula somente a distribuição do consumo de energia (gás, força eléctrica).

É necessário calcular as taxas do ar condicionado.

Consulte a página 28 (Utilização da Memória USB) quanto ao método de extracção dos dados de cálculo.

Funções convenientes

Introdução de números e caracteres

■ Introduzir números

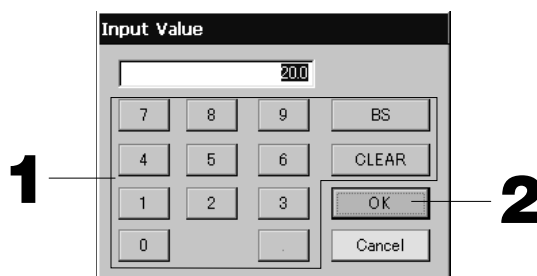

1. Prima o botão do valor numérico que pretende introduzir.

Botão BS : retrocesso. (Apaga um número.)

Botão CLEAR : limpa o que tiver introduzido. (Apaga todos os números.)

2. Prima o botão OK.

O número é alterado e o ecrã fecha. Prima o botão Cancel (Cancelar) para cancelar a alteração.

■ Introduzir caracteres



1. Seleccione uma letra e prima o botão.

2. Introduza o nome do grupo.

Quando o botão ABC ou abc está seleccionado, são atribuídas várias letras a cada botão e, sempre que premir o botão, o carácter muda.

Botão ABC : são introduzidas letras maiúsculas.

Botão abc : são introduzidas letras minúsculas.

Botão 123 : são introduzidos números.

Botão BS : retrocesso. (Apaga um carácter.)

Botão SPC : introduz um espaço.

Botões < > : deslocam o cursor para a esquerda ou para a direita.

3. Prima o botão OK.

O nome é alterado e o ecrã fecha. Prima o botão Cancel (Cancelar) para cancelar a alteração.

* Os nomes de blocos ou grupos podem ter até 16 caracteres.

Function Setting (Definição de Funções)

As opções de tempo limite para a desactivação da retroiluminação, validação ou invalidação do botão de modo auto e bloqueio e desbloqueio estão definidas.

Para alterar a Function Setting (Definição de Funções), siga os passos indicados a seguir.

1. **Prima o botão FUNCTION SETTING (Definição de Funções) no MAIN MENU (Menu Principal).**  Página 7

[Ecrã Function Setting (Definição de Funções)]

[Ecrã Detail Setting (Definição de Detalhes)]

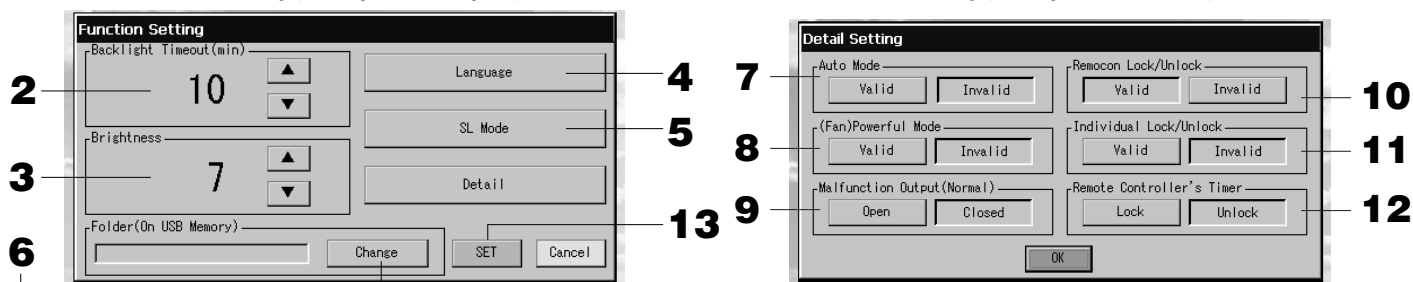

2. **Selecione o tempo para Backlight Timeout (Tempo Limite de Retroiluminação) utilizando os botões ▲▼. (Predefinição de fábrica : 10)**

É possível seleccionar o tempo desde a última operação realizada no painel táctil até a retroiluminação do monitor se desligar.

3. **Selecione o nível de Brightness (Brilho) utilizando os botões ▲▼. (Predefinição de fábrica : 7)**

É possível seleccionar o brilho para a retroiluminação do monitor.

4. **Altere a definição “Language” (Idioma). Este botão permite-lhe seleccionar o idioma que pretende.**

Contacte o ponto de venda onde a unidade foi adquirida.

5. **Altere a definição “SL-Mode” (Modo SL). Utilize-a quando configurar o sistema de comunicação (Configurado de fábrica: New (Novo)). Normalmente não é preciso alterar.**

Se a configuração for incorrecta poderá não haver comunicação com uma parte ou com todos os ares condicionados.

Contacte o agente onde adquiriu a unidade.

6. **Prima o botão Change (Alterar).**

Pode-se especificar a pasta para transferir dados registados na memória USB. (apenas SC-SL3NA-BE)

7. **Prima os botões “Valid” (Válido) ou “Invalid” (Inválido) para Auto Mode (Modo Auto). (Predefinição de fábrica : Invalid (Inválido))**

Isto activa ou desactiva o botão AUTO no ecrã GROUP SETTINGS (Definições de Grupo) e no ecrã CHANGE ALL (Alterar Tudo).

Se definir Auto Mode para INVALID, o botão  AUTO não é apresentado no ecrã.

Esta função pode ser aplicada em unidades externas, que são as séries multi KXR, GHP-R sem refrigeração/aquecimento ou mais recentes, e PAC.

Para outras que não as unidades externas acima, não utilize o Modo Auto (Automático).

Contacte o local de venda onde a unidade foi adquirida.

8. **Prima o botão “Valid” (Válido) ou “Invalid” (Inválido) para Fan Powerful Mode (Modo de Ventoinha Potente). (Configuração de fábrica: Inválido)**

Esta acção activa ou desactiva o botão  no ecrã GROUP SETTINGS (Definições de Grupo) e no ecrã CHANGE ALL (Alterar Tudo).

Se definir o modo Fan Powerful (Ventoinha Potente) como Invalid (Inválido), o botão  é apresentado no ecrã.

Contacte o ponto de venda onde a unidade foi adquirida.

9. **Selecione “Closed” (Fechado) ou “Open” (Abrir) para Malfunction Output (Saída de Avaria) (Normal). (Predefinição de fábrica : Closed (Fechado))**

Pode seleccionar o estado “Closed” ou “Open” para a saída de avaria durante o funcionamento normal da unidade de ar condicionado.

Obtenha mais informações junto do serviço de assistência técnica ou do instalador.

10. **Caso tenha de gerir um ar condicionado com vários controlos centrais, se forem efectuadas definições diferentes para vários controlos centrais neste ar condicionado relativamente à definição de proibição do controlo remoto, poderá não ser possível iniciar o funcionamento do ar condicionado através do controlo remoto, mesmo que seja essa a intenção do utilizador. De igual modo, neste caso, certifique-se de que efectua a definição de permissão/proibição apenas com o controlo central principal e não com os controlos centrais secundários.**

(Configurado de fábrica: Valid (Válida))

Para além disso, defina esta configuração como “válida” quando a cablagem da entrada externa, por exemplo uma entrada de paragem de emergência, estiver ligada a este controlo central.

Contacte o agente onde adquiriu a unidade

11. Prima os botões “Valid” (Válido) ou “Invalid” (Inválido) para Individual Lock/Unlock (Bloqueio/Desbloqueio Individual). (Predefinição de fábrica : Invalid (Inválido))

Isto activa ou desactiva a permissão ou proibição da utilização do controlo remoto para alterar o funcionamento/paragem individual, modo e temperatura definida.

Nota

Esta função pode ser aplicada às unidades internas, modelo KXE4 ou posterior e ao controlo remoto, modelo RC-E1 ou posterior.

12. Prima os botões “Unlock” (Desbloquear) ou “Lock” (Bloquear) para o temporizador do controlo remoto. (Predefinição de fábrica : Unlock (Desbloquear))

Isto permite ou proíbe a utilização do temporizador do controlo remoto para todos os aparelhos de ar condicionado definidos num grupo.

13. Prima o botão SET (Definir).

Prima o botão Cancel (Cancelar) para cancelar a alteração.

Nota

Defina o tempo limite da retroiluminação o mais curto possível para aumentar o tempo de duração do LCD.

Correcções para falhas de corrente

- ▶ Dados mantidos durante uma falha de corrente
 - Configuração do sistema definida na Página 8
 - Definições de programas de funcionamento efectuadas na Página 20
 - Definição de funções efectuada na Página 27
 - Dados de cálculo do consumo de energia até à falha de corrente (apenas SC-SL3NA-BE)
- ▶ Dados não mantidos durante uma falha de corrente
 - Condições de funcionamento e estado predefinido de cada unidade interior antes da falha de corrente (incluindo modo de funcionamento, temperatura definida e estado predefinido relativamente à permissão ou proibição de funcionamento do controlo remoto, etc.).

Caso o corte de energia se prolongar mais de 48 horas, o relógio interno irá parar e o funcionamento de cada grupo não seguirá quaisquer definições programadas. Acerte o relógio.

Se o corte de electricidade durar menos de 48 horas, não terá de acertar o relógio novamente e cada grupo irá funcionar/parar de acordo com a seguinte regra.

Quando a energia regressar, o funcionamento de cada grupo seguirá o programa mais próximo. Caso não existam definições no programa mais próximo, seguirá o segundo programa mais próximo.

Caso não existam programas para esse dia, esta consola central não enviará qualquer sinal de funcionamento para cada um dos grupos.

Utilização de memória USB

Atenção

- Certifique-se de utilizar a memória USB de bonificação.
- Execute sempre estes procedimentos depois de inserir a memória USB na unidade.  Página 4
- Os dados de registo para doze meses são gravados. Grave-os num PC através da memória USB dentro de doze meses.
- Não efectue operações enquanto a luz indicadora da memória USB estiver a piscar rapidamente. Pode efectuar as suas operações ou remover a memória USB apenas quando a luz indicadora estiver a piscar devagar. Se a memória USB que está a utilizar não tiver uma luz vermelha intermitente, aguarde um momento depois de cada operação. Remova a memória USB apenas depois de ter concluído todas as operações.

<A transferir os dados mensais>

É conveniente criar primeiro pastas na memória USB.

1. Prima o botão IMPORT EXPORT (Importar Exportar) no MAIN MENU (Menu Principal). Página 7

[Ecrã Import/Export (Importar/Exportar)]



2

2. Prima o botão “Export monthly data files to USB” (Exportar mensalmente ficheiros de dados para USB).
Selecione a pasta no ecrã de selecção de pastas.

[Ecrã de selecção de pastas]

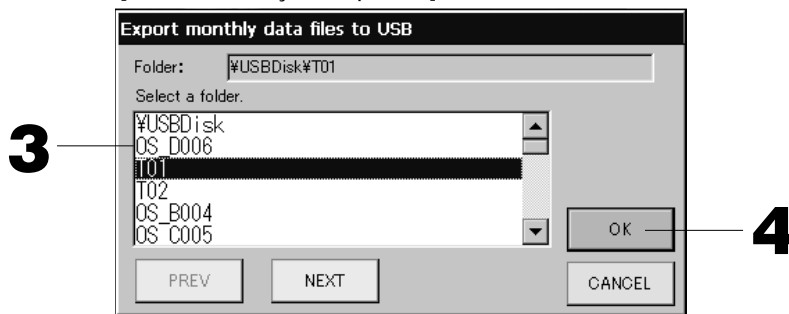

3. Prima a pasta que pretende seleccionar.

Para mudar de página, prima os botões PREV (Anterior) ou NEXT (Seguinte).

4. Prima o botão OK.

Aparece um ecrã de confirmação (Visor de confirmação da exportação do ficheiro de dados dos cálculos/ ecrã de confirmação de cópia de segurança do ficheiro de definição). Prima o botão “OK” em ambos os ecrãs.

Nota

- Se premir o botão CANCEL (Cancelar), aparece o ecrã anterior.
- O botão “Import a configuration file from USB” (Importar um ficheiro de configuração a partir de USB) não é necessário.
- Consulte a realização de cálculos num PC no CD-ROM que acompanha o produto.

Importante!!

Calcular dados

- (1) Siga o procedimento acima para transferir os dados dos cálculos para a memória USB.
- (2) Remova a memória USB do controlo central e ligue-a a um PC.
- (3) Insira o CD-ROM fornecido com a unidade no PC e inicie o software.
- (4) Utilize o software de acordo com o menu do CD-ROM.

* Não é necessário ter a memória USB ligada permanentemente a esta unidade.

* Depois de instalar o software dos dados dos cálculos, os passos (3) e (4) são desnecessários. Utilize o software de acordo com o manual no CD-ROM.

<Transferir dados de definição>

1. Prima o botão IMPORT EXPORT (Importar Exportar) no MAIN MENU (Menu Principal).

👉 Página 7

[Ecrã Import/Export (Importar/Exportar)]

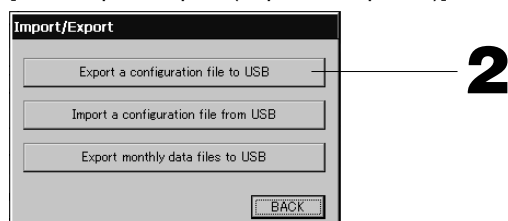

2. Prima o botão “Export a configuration file to USB” (Exportar um ficheiro de configuração para USB).

Selecione a pasta no ecrã de selecção de pastas.

👉 Acima [Ecrã de selecção de pastas]

Nota

- Se premir o botão BACK (Voltar), aparece o ecrã anterior.
- O botão “Import a configuration file from USB” (Importar um ficheiro de configuração a partir de USB) não é necessário.

Ao criar cópias de segurança dos dados de definição, é possível fazer cópias de segurança dos dados que se seguem:

- as definições de bloco e grupo;
- as definições de programa

Visualização do histórico de alarmes

<Visualizar o histórico de alarmes>

1. Prima o botão **ALARM HISTORY (Histórico de Alarmes)** no ecrã de configuração do sistema.

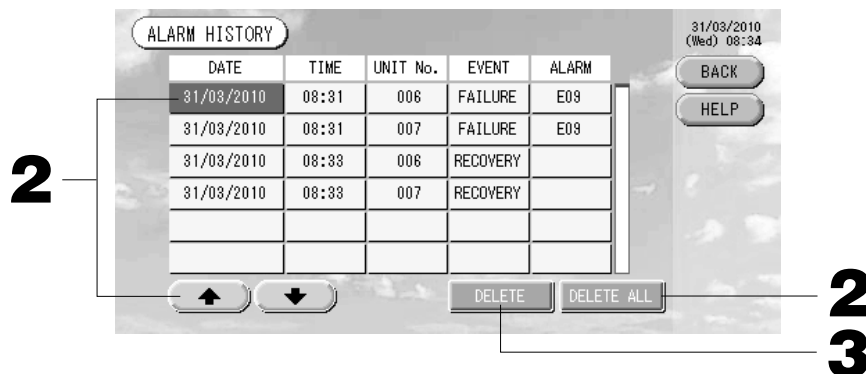

👉 Página 8

Consulte o conteúdo do ecrã ALARM HISTORY (Histórico de Alarmes).



<Apagar um item do histórico de alarmes>

2. Prima a data que pretende apagar.

A data é retroiluminada. Altere a selecção da data utilizando  .

3. Prima o botão **DELETE (Apagar)**.

O item do histórico de alarmes seleccionado é apagado.

<Apagar todos os itens do histórico de alarmes>

2. Prima o botão **DELETE ALL (Apagar Tudo)**.

Todos os itens do histórico de alarmes são apagados.

• Se premir o botão **BACK (Voltar)**, aparece o ecrã **SYSTEM CONFIGURATION (Configuração do Sistema)**.

👉 Página 8

System Information (Informações do Sistema)

É possível confirmar a versão do Air-Conditioners Management System (Sistema de Gestão das Unidades de Ar Condicionado) que está a ser utilizado.

No caso de No caso do SC-SL3NA-BE, pode confirmar a contagem do dia actual da entrada no medidor de gás ou no wattímetro. pode-se confirmar a contagem de entrada de pulso do dia actual, a partir do medidor de gás e de watts.

1. Prima o botão **SYSTEM INFORMATION (Informações do Sistema)** no **MAIN MENU (Menu Principal)**.

👉 Página 7

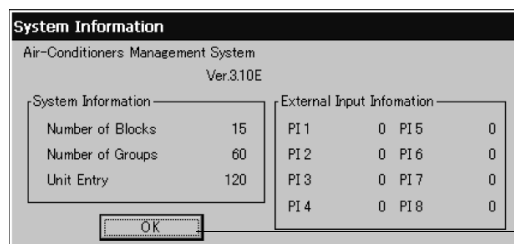

2. Depois de verificar o conteúdo, prima o botão **OK**.

O ecrã das informações do sistema fecha-se.

Help (Ajuda)

1. Prima o botão **HELP (Ajuda)**.

São apresentados detalhes sobre o ecrã visualizado.

Verifique o conteúdo, premindo  .

2. Prima o botão **BACK (Voltar)**.

É remetido para o ecrã anterior.

Manutenção

Limpe com um pano seco e macio. Se estiver muito sujo, excluindo o painel táctil, lave com um agente de limpeza neutro dissolvido em água morna, passando depois água limpa.

Cuidado

Não utilize diluente de tinta, solventes orgânicos nem ácidos fortes.
Poderá alterar a cor e remover a tinta.

Desactivação

O ecrã de confirmação é visualizado após premir o botão SHUT DOWN no Menu Principal (Main Menu) e a entrada da senha (*).

(*) Consulte a página 6.

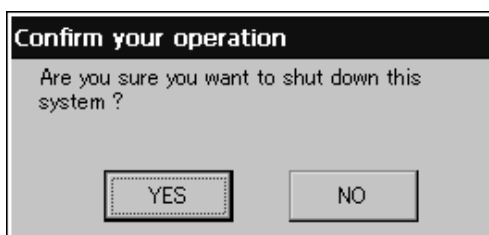

Quando se preme o botão Yes (Sim), o ecrã muda para aquele mostrado abaixo (a).

Aguarde até obter a mensagem "Please switch off the power supply." (Desactive a fonte de alimentação).

Se não for desactivar a alimentação, prima o botão No (Não).

Quando o ecrã muda para aquele mostrado abaixo (b), pode-se desactivar a alimentação.





(a)



(b)

Resolução de problemas

<p>É apresentado um ícone amarelo na unidade.</p>	<p>Ocorreu uma avaria na unidade. O funcionamento da unidade avariada é interrompido. Contacte a loja onde a unidade foi adquirida. A loja irá precisar das informações seguintes: cor do ícone da unidade, situação de avaria, modelo da unidade avariada, n.º de erro (E00), etc..</p>
<p>É apresentado um ícone azul na unidade.</p>	<p>Ocorreu um problema de comunicação. Contacte a loja onde a unidade foi adquirida. A loja irá precisar das informações seguintes: cor do ícone da unidade, situação de avaria, modelo da unidade avariada, etc..</p>
<p>O símbolo de filtro está aceso.</p>	<p>Limpe o filtro de ar. (Consulte procedimento de limpeza no manual fornecido com a unidade de ar condicionado.) Prima o botão RESET (Restaurar) do filtro após a limpeza.</p>
<p>O indicador de manutenção está aceso.</p>	<p>É necessário efectuar uma inspecção periódica. Contacte a loja onde a unidade foi adquirida. A loja irá precisar das informações seguintes: cor do indicador de manutenção, modelo da unidade, etc.. * Poderá consultar o número da unidade e conteúdo do indicador de manutenção no ecrã UNIT INFORMATION (Informações da Unidade).  Página 24</p>
<p>O ecrã não muda quando é tocado.</p>	<p>É possível que se verifique uma avaria devida a descarga electrostática. Desligue a corrente e volte a ligar (restaurar a alimentação eléctrica). Sempre que o funcionamento não normalizar depois de realizado o procedimento acima, assume-se que a unidade está danificada, pelo que deverá contactar a loja onde a unidade foi adquirida, indicando a situação de avaria.</p>
<p>Não é exibido qualquer ecrã (escuro).</p>	<ul style="list-style-type: none"> • A retroiluminação é desactivada após um período fixo de tempo para preservar o ecrã. (Poderá demorar alguns segundos até o ecrã voltar a aparecer.) • É possível que se verifique uma avaria devida a descarga electrostática. Desligue a corrente e volte a ligar (restaurar a alimentação eléctrica). Sempre que o funcionamento não normalizar depois de realizado o procedimento acima, assume-se que a unidade está danificada, pelo que deverá contactar a loja onde a unidade foi adquirida, indicando a situação de avaria.
<p>A indicação do controlo remoto e o ecrã da unidade não correspondem.</p>	<p>Sempre que várias unidades estiverem registadas num grupo, as definições da unidade representativa do grupo são apresentadas. Verifique a indicação de estado de cada uma das unidades.  Página 24 Run/Stop (Paragem/Funcionamento) apresenta "Run" se uma ou mais unidades do grupo estiverem a funcionar e "Stop" se todas as unidades estiverem paradas.</p>
<p>Uma unidade de ar condicionado apresenta um funcionamento independente.</p>	<p>Verifique as definições do programa. As definições de grupo que tiverem sido programadas podem ser alteradas.  Página 20</p>
<p>A unidade está quente.</p>	<p>A unidade pode aquecer, mas isto não representa qualquer problema. Se a divisão estiver quente, aquece mais facilmente. Utilize num ambiente com uma temperatura de cerca de 40°C ou menos.</p>
<p>Os resultados de cálculo estão errados. (apenas SC-SL3NA-BE.)</p>	<ul style="list-style-type: none"> • Se o tempo de funcionamento total num dia for inferior a 30 minutos não existiu funcionamento da unidade para fins de cálculo. Assim, os resultados do cálculo poderão ser ligeiramente inferiores. • Mesmo que o ar condicionado não seja utilizado durante um dia inteiro, como, por exemplo, num feriado, existe um consumo de electricidade em espera. Se o consumo de energia estiver atribuído apenas às unidades interiores em funcionamento numa base pró-rata, a electricidade consumida em espera num feriado não é incluída no resultado do cálculo. Por conseguinte, o resultado total do cálculo vai diferir do consumo de energia real. Por outro lado, se o consumo de energia da electricidade em espera estiver atribuído proporcionalmente a todas as unidades interiores, incluindo as que não se encontram em funcionamento, o resultado total do cálculo coincidirá com o consumo de energia real. No entanto, neste caso, o consumo de energia da electricidade em espera é atribuído, não apenas às unidades interiores efectivamente em funcionamento do locatário, mas também às unidades fictícias do locatário e às unidades interiores do locatário que não se encontram em funcionamento. Esta situação poderá causar problemas entre locatários, daí não ter sido este o método adoptado. Se se verificar alguma diferença entre o resultado total do cálculo e o consumo de energia real, experimente reatribuir o consumo de energia às unidades interiores efectivamente em funcionamento do locatário respectivamente, utilizando o software de folha de cálculo de acordo com os resultados do cálculo.
<p>Aparece a mensagem "Importing a configuration file from USB memory has failed. Check the configuration file in the USB memory."</p>	<p>É possível que o ficheiro de definição não tenha sido gravado na memória USB ou exista um erro na indicação da pasta que pretende que seja lida. Verifique novamente e execute novamente o procedimento. Se esta mensagem voltar a aparecer, contacte a loja onde adquiriu a unidade.</p>
<p>Aparece a mensagem "Exporting a configuration file to USB memory has failed." ou "Exporting monthly data files to USB memory has failed".</p>	<p>É possível que a memória USB esteja danificada ou que os ficheiros existentes na memória USB estejam danificados. Apague todos os ficheiros da memória USB e volte a criá-los. Se esta mensagem voltar a aparecer, contacte a loja onde adquiriu a unidade.</p>
<p>Aparece a mensagem "USB memory was not found."</p>	<p>Poderá não ter inserido correctamente a memória USB. Retire-a e volte a inseri-la. Se esta mensagem voltar a aparecer, é possível que a memória USB esteja danificada ou que não tenha inserido uma memória USB. Substitua a memória pela memória USB fornecida e tente executar novamente o procedimento. Se esta mensagem voltar a aparecer, contacte a loja onde adquiriu a unidade.</p>

Aparece a mensagem “SL-0X-self address duplication error was detected.” “ SL-0X- self transmission data read error was detected.”“ SL-0X- data transmission error was detected.”	Contacte a loja onde o produto foi adquirido. (Volte a verificar as ligações dos cabos de comunicação das unidades.)
Aparecem mensagens de diferentes das acima indicadas.	Efectue as operações indicadas nas mensagens exibidas no ecrã ou desligue a corrente e volte a ligá-la (restaurar a alimentação eléctrica). Se a mensagem voltar a aparecer, contacte a loja onde adquiriu a unidade.
O visor da temperatura ambiente não muda de “--”.	Quando a temperatura de entrada do ar for de 0°C ou menos, “--” será exibido. Quando ela diferir do mostrador do telecomando, contacte a loja onde a unidade foi adquirida.
Quando selecciona “Válido” para o Bloqueio/desbloqueio individual no visor Configuração da função, a função de permitir e proibir a operação individual do controlo remoto não funciona.	Esta função pode ser aplicada às unidades interiores com modelo KXE4 ou posterior e ao controlo remoto com modelo RC-E1 ou posterior. Certifique-se de que selecciona “Inválido” para o Bloqueio/desbloqueio individual no visor Configuração da função.
Caso as condições de operação de uma parte ou de todos os ares condicionados configurados para um grupo não sejam apresentadas.	Poderá haver uma inadequação na linha de comunicação ou na configuração deste controlo central. Contacte o agente onde adquiriu a unidade.
O visor deste controlo central não volta à exibição normal mesmo depois de premir o botão reset.	Isto pode indicar que o controlo central ou o sistema eléctrico sofreram uma avaria. Contacte o agente onde adquiriu a unidade.

— Cuidado ao efectuar o cálculo mensal (apenas SC-SL3NA-BE) —

- Não é possível efectuar qualquer compensação quando o cálculo mensal não for possível devido a problemas com este Controlo Central.
- Como o cálculo mensal de consumo de energia destes dados não está de acordo com a OIML, não pode ser aplicado ao sector público. Além disso, não são concedidas quaisquer garantias relativamente aos resultados dos cálculos.
- Prepare o PC, uma folha de cálculo como a do EXCEL, uma impressora, um voltímetro e um medidor de fluxo de gás, pois são necessários para os cálculos.

Instalação

Não instale o controlo central numa área em que se gere ruído com facilidade.

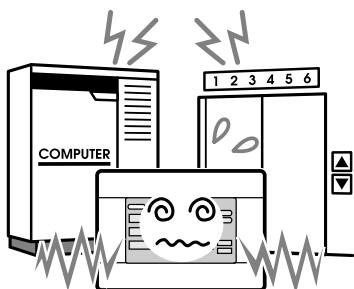

Caso seja instalada próximo de um computador, porta automática, elevador ou equipamento gerador de ruído, resultará numa operação incorrecta.

Não instale o controlo central numa área em que haja muita humidade ou com muita vibração.

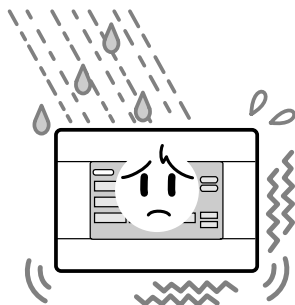

Poderão verificar-se avarias, caso seja instalada num local onde fique exposta a um nível elevado de humidade ou vibração ou a uma grande quantidade de salpicos de água.

Evite locais onde fique exposta a luz directa do sol ou próxima de fontes de calor.

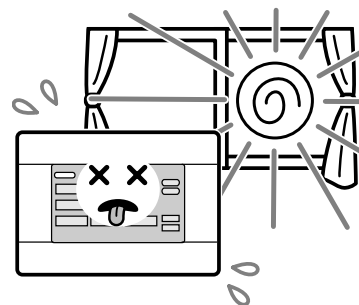

Poderão verificar-se avarias, caso seja instalada sob luz directa do sol ou próximo de fontes de calor.

Serviço pós-venda

● Tenha disponível as informações a seguir indicadas quando solicitar reparações.

- Modelo
- Data da instalação
- Estado do problema, o mais detalhado possível
- Endereço, nome, número de telefone

● **Recolocação**

Uma vez que são necessárias técnicas especializadas, contacte sempre o seu revendedor. Nestes casos, haverá uma taxa para a recolocação.

● **Reparações após o período de garantia de serviço gratuito.**

Consulte o seu revendedor. O período de garantia é de um ano após a instalação. As reparações necessárias a seguir a esse período serão cobradas. Consulte o seu revendedor.

● **Perguntas**

Para obter serviço pós-venda, consulte o seu revendedor.

**AIR-CONDITIONING & REFRIGERATION SYSTEMS HEADQUARTERS**

3-1, Asahi, Nishibiwajima-cho, Kiyosu, Aichi, 452-8561, Japan

<http://www.mhi.co.jp>

MITSUBISHI HEAVY INDUSTRIES EUROPE, LTD.**AIR-CONDITIONER DIVISION**

3rd Floor Thavies Inn House 3-4 Holborn Circus London EC1N 2HA, ENGLAND

Tel : +44-20-7842-8171

Fax : +44-20-7842-8104

<http://www.mhie.com>

三菱重工业（上海）有限公司

中国上海市延安西路2299号 上海世贸商城2903-2906室 邮编: 200336

Tel : +86-21-5876-3030

Fax : +86-21-5877-7330

<http://www.mhi-ac.com>

MITSUBISHI HEAVY INDUSTRIES AIR-CONDITIONERS AUSTRALIA, PTY. LTD.

9C Commercial Road Kingsgrove NSW 2208 PO BOX 318 Kingsgrove NSW 1480

Tel : +61-2-8571-7977

Fax : +61-2-8571-7992

<http://www.mhial.com.au>

MITSUBISHI HEAVY INDUSTRIES - MAHAJAK AIR CONDITIONERS CO., LTD.

220 Lad Krabang Industrial Estate Free Zone 3, Soi Chalongkrung 31, Kwang Lamplatiw,
Khet Lad Krabang, Bangkok 10520, Thailand

Tel : +66-2-326-0401

Fax : +66-2-326-0419

<http://www.maco.co.th/>

Σας ευχαριστούμε πολύ που χρησιμοποιείτε την κονσόλα κεντρικού ελέγχου της Mitsubishi Heavy Industries Co., Ltd.

Πριν από τη χρήση, διαβάστε διεξοδικά το εγχειρίδιο οδηγιών για τη σωστή λειτουργία. Αφού το διαβάσετε ολόκληρο, φυλάξτε το με προσοχή για μελλοντική ανάφορά. Θα σας φανεί ιδιαίτερα χρήσιμο εάν παρουσιάσει κάποιο πρόβλημα κατά τη λειτουργία. Διαβάστε επίσης τις οδηγίες χρήσης που συνοδεύουν το κλιματιστικό.

Πίνακας περιεχομένων

■ Προφυλάξεις ασφαλείας.....	2
■ Εισαγωγή	
Περιγραφή.....	4
Ονομασίες και λειτουργίες των εξαρτημάτων	4
Περιοχές, ομάδες	4
Οθόνη εκκίνησης.....	5
Πίνακας γρήγορης αναφοράς λειτουργιών	6
Κεντρικό μενού.....	7
Οθόνη Διαμόρφωσης συστήματος	8
Προβολή Όλες οι περιοχές.....	9
Εικονίδια.....	10
Οθόνη επαλήθευσης αλλαγής.....	10
■ Λειτουργία	
Ρυθμίσεις ώρας και ημερομηνίας	11
Καθορισμός ομάδας.....	11
Καθορισμός περιοχής	13
Ρυθμίσεις λειτουργίας ομάδας.....	15
Ρυθμίσεις λειτουργίας πολλαπλών ομάδων	18
Λειτουργία δέσμης ομάδας.....	19
Ρυθμίσεις προγράμματος.....	20
Προβολή λεπτομερειών των πληροφοριών μονάδας.....	24
Ρυθμίσεις υπολογισμού (SC-SL3NA-BE μόνο).....	25
■ Λειτουργίες διευκόλυνσης	
Εισαγωγή αριθμών και χαρακτήρων	26
Ρυθμίσεις λειτουργιών.....	27
Διορθώσεις σε περίπτωση διακοπής ρεύματος	28
Χρήση μνήμης USB	28
Προβολή ιστορικού προειδοποιήσεων	30
Πληροφορίες συστήματος	30
Βοήθεια	30
■ Συντήρηση	31
■ Απενεργοποίηση	31
■ Αντιμετώπιση προβλημάτων	32
■ Εγκατάσταση.....	34
■ Υπηρεσίες μετά την πώληση.....	34

ΕΛΛΗΝΙΚΑ

■ ΠΡΟΦΥΛΑΞΕΙΣ ΓΙΑ ΤΗΝ ΑΠΟΡΡΙΨΗ

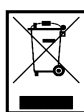



Η κεντρική κονσόλα που διαθέτετε φέρει αυτό το σύμβολο. Αυτό σημαίνει ότι ηλεκτρικός και ηλεκτρονικός εξοπλισμός που απορρίπτεται (WEEE σύμφωνα με την οδηγία 2002/96/EK) δεν θα πρέπει να αναμειγνύεται με γενικά οικιακά απόβλητα. Θα πρέπει να γίνει επεξεργασία της κεντρικής κονσόλας σε εξουσιοδοτημένη εγκατάσταση επεξεργασίας με σκοπό την επαναχρησιμοποίηση, την ανακύκλωση και την ανάκτηση. Δεν θα πρέπει να απορρίπτεται μαζί με αστικά απόβλητα. Για περισσότερες πληροφορίες, απευθυνθείτε στον τεχνικό εγκατάστασης ή στην τοπική αρμόδια αρχή.



Το παρόν σύμβολο που αναγράφεται στις μπαταρίες της κεντρικής κονσόλας εξυπηρετεί την πληροφόρηση του τελικού χρήστη, σύμφωνα με την κατευθυντήρια οδηγία της ΕΕ 2006/66/EK, άρθρο 20, παράρτημα II. Οι μπαταρίες, όταν παρέλθει η διάρκεια ζωής τους, πρέπει να απορρίπτονται ξεχωριστά από τα γενικά οικιακά απόβλητα. Εάν αναγράφεται ένα χημικό σύμβολο κάτω από το προαναφερθέν σύμβολο, σημαίνει ότι οι μπαταρίες περιέχουν ένα βαρύ μέταλλο σε συγκεκριμένη συγκέντρωση. Αυτό θα αναγράφεται ως εξής: Hg: υδράργυρος (0,0005%), Cd: κάδμιο (0,002%), Pb: μόλυβδος (0,004%) Απορρίψτε τις μπαταρίες σωστά στους δημοτικούς χώρους συλλογής απορριμμάτων ή σε κέντρο ανακύκλωσης.

Προφυλάξεις ασφαλείας

- Πριν θέσετε σε λειτουργία την κονσόλα κεντρικού ελέγχου, διαβάστε προσεκτικά τις “Προφυλάξεις ασφαλείας” ώστε να την χρησιμοποιήσετε σωστά.
- Οι προφυλάξεις ασφαλείας χωρίζονται στις κατηγορίες “⚠ **ΚΙΝΔΥΝΟΣ**” και “⚠ **ΠΡΟΣΟΧΗ**”. Οι προφυλάξεις στη στήλη “⚠ **ΚΙΝΔΥΝΟΣ**” υποδεικνύουν ότι ο λανθασμένος χειρισμός της κονσόλας μπορεί να έχει σοβαρές συνέπειες, όπως θάνατο, σοβαρό τραυματισμό κτλ. Ωστόσο, ακόμη και οι προφυλάξεις της κατηγορίας “⚠ **ΠΡΟΣΟΧΗ**” μπορεί να υποδεικνύουν σοβαρό πρόβλημα, ανάλογα με τις συνθήκες. Προσέξτε ιδιαίτερα αυτές τις προφυλάξεις καθώς είναι σημαντικές για την ασφάλειά σας.
- Τα σύμβολα που εμφανίζονται συχνά μέσα στο κείμενο έχουν την ακόλουθη σημασία:

	Απαγορεύεται αυστηρά.		Προσέξτε ιδιαίτερα τις οδηγίες.		Φροντίστε ώστε να υπάρχει γείωση.
---	-----------------------	---	---------------------------------	---	-----------------------------------

- Αφού διαβάσετε τις οδηγίες χρήσης, παρακαλούμε φυλάξτε τις σε μέρος στο οποίο έχετε εύκολη πρόσβαση. Μην παραλείψετε να παραδώσετε το εγχειρίδιο στο νέο χρήστη.

■ Προφυλάξεις για την εγκατάσταση

⚠ ΚΙΝΔΥΝΟΣ

Η εγκατάσταση της κεντρικής κονσόλας πρέπει να γίνει από τον αντιπρόσωπο ή από εξειδικευμένο τεχνικό.



Δεν συνιστάται η εγκατάσταση της κεντρικής κονσόλας από τον χρήστη γιατί ο εσφαλμένος χειρισμός της μπορεί να προκαλέσει ηλεκτροπληξία ή πυρκαγιά.

⚠ ΠΡΟΣΟΧΗ

Μην παραλείψετε τις εργασίες γείωσης.



Μη συνδέετε το καλώδιο γείωσης σε σωλήνες αερίου και νερού ή καλώδια αλεξικέραυνων ή τηλεφώνων. Μπορεί να προκληθεί ηλεκτροπληξία.ηλεκτροπληξία.

Ανάλογα με το σημείο εγκατάστασης, μπορεί να χρειάζεται διακόπτης διαρροής.



Αν δεν τοποθετηθεί διακόπτης διαρροής, μπορεί να προκληθεί ηλεκτροπληξία. Απευθυνθείτε στον αντιπρόσωπό σας.

■ ΠΡΟΛΗΠΤΙΚΗ ΛΕΙΤΟΥΡΓΙΑ

⚠ ΚΙΝΔΥΝΟΣ

Αν η κεντρική κονσόλα υποστεί ζημιά από εισροή νερού λόγω φυσικής καταστροφής, π.χ. πλημμύρας ή τυφώνα, απευθυνθείτε στον αντιπρόσωπο.



Αν την χρησιμοποιήσετε, μπορεί να προκληθεί βλάβη, ηλεκτροπληξία και/ή πυρκαγιά.



Αν παρατηρήσετε κάτι ασυνήθιστο στη λειτουργία της κονσόλας, διακόψτε αμέσως τη λειτουργία της, κλείστε το διακόπτη τροφοδοσίας και απευθυνθείτε στον αντιπρόσωπο.

Αν συνεχίσετε να την χρησιμοποιείτε, μπορεί να προκληθεί βλάβη, ηλεκτροπληξία και/ή πυρκαγιά.

⚠ ΠΡΟΣΟΧΗ

Μην χρησιμοποιείτε την κονσόλα με βρεγμένα χέρια.



Μπορεί να προκληθεί ηλεκτροπληξία ή βλάβη.

Μην τραβάτε το καλώδιο σύνδεσης.



Εάν αποσυνδεθεί ο κεντρικός πυρήνας του, ενδέχεται να προκληθεί βραχυκύκλωμα.

Μην πλένετε την κονσόλα με νερό.



Μπορεί να προκληθεί ηλεκτροπληξία ή βλάβη.

Η εκκένωση στατικού ηλεκτρισμού μέσω της μονάδας ενδέχεται να προκαλέσει διακοπή της λειτουργίας του συστήματος. Πριν την έναρξη οποιασδήποτε λειτουργίας, αγγίξτε κάποιο γειωμένο μεταλλικό αντικείμενο, προκειμένου να διοχετευτεί τυχόν στατικός ηλεκτρισμός. Σε περίπτωση που η λειτουργία της οθόνης διακόπτεται τακτικά, συνιστάται η τοποθέτηση κάποιου αντιστατικού υλικού ή παρόμοιου αντικειμένου.

■ ΠΡΟΦΥΛΑΞΕΙΣ ΚΑΤΑ ΤΗ ΜΕΤΑΚΙΝΗΣΗ Ή ΤΗΝ ΕΠΙΣΚΕΥΗ

⚠ ΚΙΝΔΥΝΟΣ

Ποτέ μην επιχειρήσετε να τροποποιήσετε ή να αποσυναρμολογήσετε την κεντρική κονσόλα. Αν χρειάζεται συντήρησή, απευθυνθείτε στον αντιπρόσωπό σας.



Αν η συντήρηση δεν γίνει σωστά, υπάρχει κίνδυνος να προκληθεί ηλεκτροπληξία και/ή πυρκαγιά.

Αν απαιτείται μετακίνηση και επανεγκατάσταση της μονάδας, απευθυνθείτε στον αντιπρόσωπό σας.



Αν η εγκατάσταση της κονσόλας δεν γίνει με τον ενδειγμένο τρόπο, μπορεί να προκληθεί ηλεκτροπληξία και/ή πυρκαγιά.

Η κατανάλωση ενέργειας που υπολογίστηκε από αυτή τη μονάδα δεν είναι σύμφωνη με την OIML, συνεπώς δεν παρέχονται εγγυήσεις για τα αποτελέσματα των υπολογισμών. Αυτή η μονάδα υπολογίζει μόνο την κατανομή κατανάλωσης ενέργειας (αερίου, ηλεκτρικής ενέργειας). Πρέπει να υπολογίσετε την κατανάλωση του κλιματιστικού (κιλοβατώρες / χρηματική αξία ανά μονάδα).

Προειδοποίηση!

Το συγκεκριμένο προϊόν ανήκει στην Κατηγορία Α. Η λειτουργία του σε οικιακό περιβάλλον ενδέχεται να προκαλέσει παρεμβολές λόγω ραδιοκυμάτων, γεγονός που απαιτεί τη λήψη των κατάλληλων μέτρων από το χρήστη.

Εισαγωγή

Περιγραφή

Οι κεντρικές ρυθμίσεις διευκολύνουν τον ταυτόχρονο έλεγχο των εσωτερικών κλιματιστικών μονάδων. Όλες οι λειτουργίες, όπως η παρακολούθηση της μονάδας, η λειτουργία, οι ρυθμίσεις και ο προγραμματισμός μπορούν να εκτελεστούν μέσω της οθόνης αφής.

Ονομασίες και λειτουργίες των εξαρτημάτων

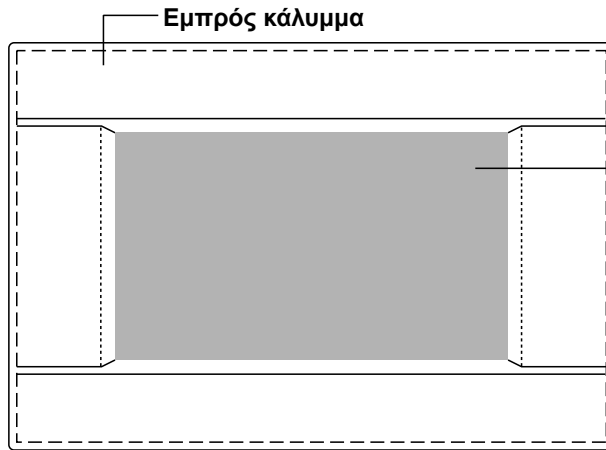

Εδώ προβάλλονται οι οθόνες. Οι λειτουργίες εκτελούνται αγγίζοντας την με το δάκτυλο.

Διακόπτης επαναφοράς

Πιέστε το διακόπτη που βρίσκεται στο εσωτερικό μιας μικρής οπής στην κάτω πλευρά του καλύμματος χρησιμοποιώντας ένα συνδετήριο ή κάποιο άλλο παρόμοιο αντικείμενο.

Η οθόνη ίσως έχει μπλοκαριστεί από το στατικό ηλεκτρισμό ή από εξωτερικές παρεμβολές κτλ. αλλά δεν είναι πρόβλημα. Στην περίπτωση αυτή, μπορείτε να επαναφέρετε την οθόνη στην κανονική κατάσταση πιέζοντας το διακόπτη επαναφοράς.

Υποδοχή κάρτας μνήμης USB

Τοποθετήστε την κάρτα μνήμης USB από την κάτω πλευρά.

Προειδοποίηση!

Μην συνδέετε καμία άλλη συσκευή USB εκτός από την παρεχόμενη μνήμη USB.

Περιοχές, ομάδες

[Παράδειγμα συνδέσεων]

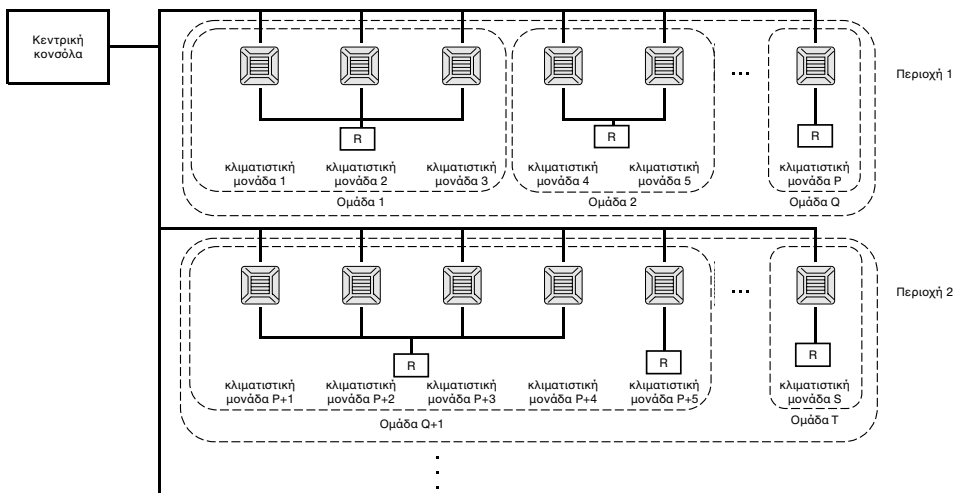

- Σε μία ομάδα είναι δυνατόν να περιληφθούν έως και 16 κλιματιστικές μονάδες.
- Μην χρησιμοποιείτε το τηλεχειριστήριο για διαφορετικές ομάδες κλιματιστικών μονάδων.
- Σε μία περιοχή είναι δυνατόν να περιληφθούν έως και 9 ομάδες.
- Είναι δυνατή η ρύθμιση έως και 16 περιοχών.

R : Τηλεχειριστήριο

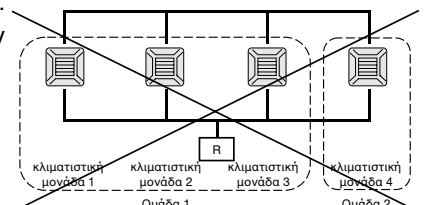

Οθόνη εκκίνησης

[Οθόνη εκκίνησης]



Αυτή η οθόνη εμφανίζεται κατά την εκκίνηση. Μετά από σύντομο χρονικό διάστημα, θα όταν εμφανίζεται η εμφανιστεί η παρακάτω οθόνη.

[Οθόνη πληροφοριών]

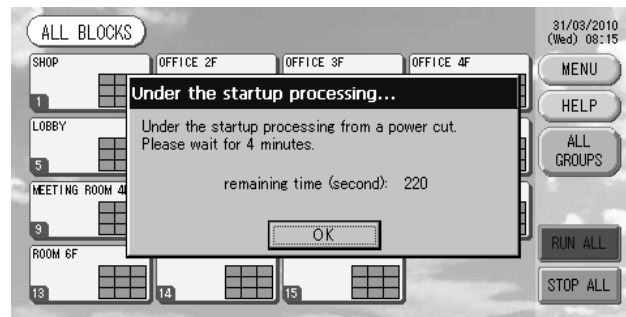

Σημείωση

Δεν γίνεται καμία ρύθμιση οθόνη πληροφοριών.

• Οθόνη ΟΛΕΣ ΟΙ ΟΜΑΔΕΣ

BLOCK	GROUP NAME	RUN/STOP	MODE	SET	TEMP	UNIT	WIND	OTHERS
1	000	STOP	✖	24.0	25	▲	☂	
2	001	STOP	✖	24.0	25	▲	☂	
3	002	STOP	✖	24.0	24	▲	☂	
4	003	STOP	✖	24.0	24	▲	☂	
5	004	STOP	✖	24.0	24	▲	☂	
6	005	STOP	✖	24.0	24	▲	☂	

Αυτή η οθόνη εμφανίζεται κατά την πρώτη εκκίνηση της μονάδας ή εάν δεν έχετε καταχωρίσει την περιοχή. Κάντε τις αρχικές ρυθμίσεις, με την παρακάτω σειρά.

- ☞ Ρύθμιση ώρας και ημερομηνίας σελίδα 11
- ☞ Καθορισμός ομάδας σελίδα 11
- ☞ Καθορισμός περιοχής σελίδα 13

* Αφού καταχωρίσετε τις περιοχές, η λειτουργία διευκολύνεται σημαντικά, διότι είναι δυνατή η εμφάνιση της κατάστασης όλων των ομάδων σε μία οθόνη.

• Οθόνη ΟΛΕΣ ΟΙ ΠΕΡΙΟΧΕΣ

Όταν ολοκληρωθεί η καταχώριση των περιοχών, θα εμφανιστεί αυτή η οθόνη.

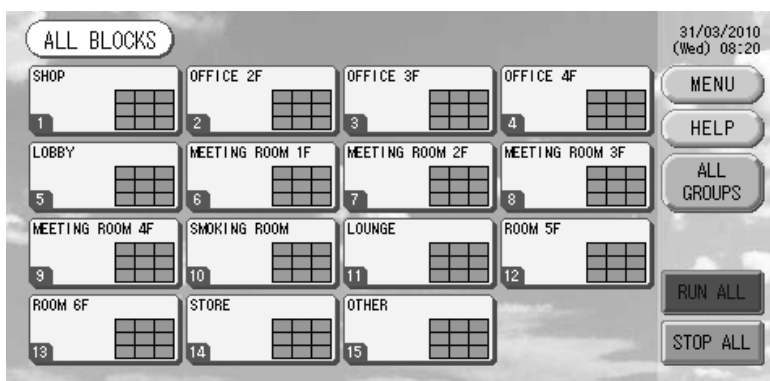

Σημείωση

Είναι πιθανό να χρειαστεί κάποιος χρόνος έως ότου μεταβιβαστούν οι ρυθμίσεις στη μονάδα. Μην εκτελέσετε καμία λειτουργία μέχρι να εμφανιστούν όλες οι ομάδες που έχετε ρυθμίσει. (Για τη διαδικασία αυτή απαιτούνται λίγα λεπτά).

Πίνακας γρήγορης αναφοράς λειτουργιών

Αρχικές ρυθμίσεις	Ημερομηνία & ώρα	Σελίδα 11 (Ρυθμίσεις ώρας και ημερομηνίας)
	Ομάδες	Σελίδα 11 (Καθορισμός ομάδας)
	Περιοχές	Σελίδα 13 (Καθορισμός περιοχής)
Προβολή κατάστασης	Όλες οι περιοχές	Σελίδα 9 (Οθόνη Όλες οι περιοχές)
	Όλες οι ομάδες	Σελίδα 17 [Οθόνη ALL GROUPS (ΟΛΕΣ ΟΙ ΟΜΑΔΕΣ)]
	Κάθε ομάδα	Σελίδες 15 : 17 [Ρυθμίσεις λειτουργίας ομάδας: οθόνη GROUP (PANEL), ΟΜΑΔΑ (ΠΙΝΑΚΑΣ) και GROUP (LIST), ΟΜΑΔΑ (ΚΑΤΑΛΟΓΟΣ)]
	Κάθε μονάδα	Σελίδα 24 (Προβολή λεπτομερειών των πληροφοριών μονάδας)
Λειτουργία ομάδας		Σελίδα 15 (Ρυθμίσεις λειτουργίας ομάδας)
Λειτουργία πολλαπλών ομάδων		Σελίδα 18 (Ρυθμίσεις λειτουργίας πολλαπλών ομάδων)
Λειτουργία δέσμης		Σελίδα 19 (Λειτουργία δέσμης ομάδας)
Ρύθμιση και έλεγχος των προγραμμάτων		Σελίδα 20 (Ρυθμίσεις προγράμματος)
Εκτέλεση ρυθμίσεων υπολογισμού (SC-SL3NA-BE μόνο)		Σελίδα 25 (Ρυθμίσεις επαναφοράς)
Εισαγωγή αριθμών και χαρακτήρων		Σελίδα 26 (Εισαγωγή αριθμών και χαρακτήρων)
Χρήση λειτουργιών διευκόλυνσης		Σελίδα 27 (Ρυθμίσεις λειτουργιών)
		Σελίδα 28 (Διορθώσεις σε περίπτωση διακοπής τροφοδοσίας)
		Σελίδα 28 (Χρήση μνήμης USB)
		Σελίδα 30 (Πληροφορίες συστήματος)
Ιστορικό προειδοποιήσεων		Σελίδα 30 (Προβολή ιστορικού προειδοποιήσεων)
Συμπληρωματικές πληροφορίες		Σελίδα 30 (Βοήθεια)

[Οθόνη καταχώρησης κωδικού]

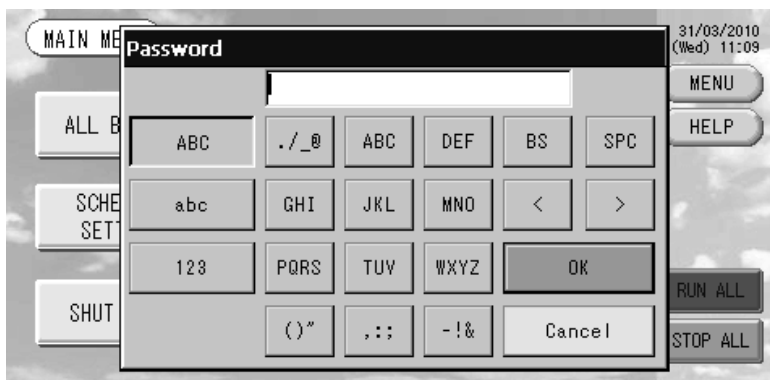

(*) Κωδικός

- Ο κωδικός πρόσβασης για την κεντρική κονσόλα SC-SL3NA-AE είναι SLNA.
 - Ο κωδικός πρόσβασης για την κεντρική κονσόλα SC-SL3NA-BE είναι SLNB.
- Δεν είναι δυνατή η αλλαγή του κωδικού πρόσβασης.

Κεντρικό μενού

Κάθε φορά που πατάτε το κουμπί MENU (ΜΕΝΟΥ) εμφανίζεται η παρακάτω οθόνη.

Παρακαλώ καταχωρήστε το κωδικό (*) σας, μετά πατήσατε το κουμπί SCHEDULE SETTING (ΡΥΘΜΙΣΕΙΣ ΠΡΟΓΡΑΜΜΑΤΟΣ), SYSTEM CONFIG (ΔΙΑΜΟΡΦΩΣΗ ΣΥΣΤΗΜΑΤΟΣ), SHUT DOWN (ΑΠΕΝΕΡΓΟΠΟΙΗΣΗ), FUNCTION SETTING (ΡΥΘΜΙΣΕΙΣ ΛΕΙΤΟΥΡΓΙΩΝ) ή IMPORT EXPORT (ΕΙΣΑΓΩΓΗ ΕΞΑΓΩΓΗ).

(*) Βλ. σελίδα 6.

Κουμπί ALL GROUPS

(Οθόνη ΟΛΕΣ ΟΙ ΟΜΑΔΕΣ)

Εμφανίζεται ο κατάλογος με τα ονόματα και την κατάσταση όλων των ομάδων.

☞ σελίδα 17

Κουμπί ALL BLOCKS

(ΟΛΕΣ ΟΙ ΟΜΑΔΕΣ)

Εμφανίζεται ένας κατάλογος με τα ονόματα και την κατάσταση όλων των περιοχών σε έναν πίνακα.

☞ σελίδα 9

Κουμπί CHANGE ALL (ΑΛΛΑΓΗ ΟΛΩΝ)

Μεταφέρεστε στην οθόνη αλλαγής των ρυθμίσεων της λειτουργίας δέσμης της ομάδας.

☞ σελίδα 19

Προβολή ημερομηνίας και ώρας

31/03/2010
(Wed) 08:35

MENU

HELP

Κουμπί HELP (ΒΟΗΘΕΙΑ)

Εμφανίζει την οθόνη όπου μπορείτε να δείτε αναλυτικές πληροφορίες σχετικά με τις λειτουργίες και τα περιεχόμενα της οθόνης.

☞ σελίδα 30

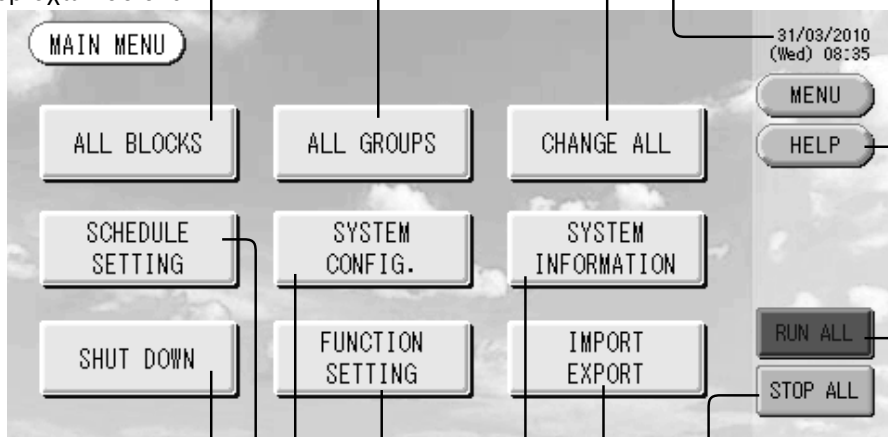

Κουμπί SHUT DOWN (ΑΠΕΝΕΡΓΟΠΟΙΗΣΗ)

Εάν γνωρίζετε ότι θα υπάρξει κάποια διακοπή ρεύματος, μπορείτε με αυτό το κουμπί να αποθηκεύσετε τις ρυθμίσεις.

☞ σελίδα 31

Κουμπί SCHEDULE SETTING (ΡΥΘΜΙΣΕΙΣ ΠΡΟΓΡΑΜΜΑΤΟΣ)

Μεταφέρεστε στην οθόνη ρύθμισης των προγραμμάτων λειτουργίας του κλιματισμού. (Εάν δεν έχετε καθορίσει μια ομάδα, αυτό το κουμπί είναι ανενεργό.)

☞ σελίδα 20

Κουμπί SYSTEM CONFIG. (ΔΙΑΜΟΡΦΩΣΗ ΣΥΣΤΗΜΑΤΟΣ)

Μεταφέρεστε στην οθόνη για τη ρύθμιση των περιοχών και των ομάδων, της ημερομηνίας και της ώρας, καθώς και τις ρυθμίσεις των υπολογισμών (SC-SL3NA-BE μόνο), καθώς και στην προβολή του ιστορικού προειδοποιήσεων.

☞ σελίδα 8

Κουμπί FUNCTION SETTING (ΡΥΘΜΙΣΕΙΣ ΛΕΙΤΟΥΡΓΙΩΝ)

Μεταφέρεστε στην οθόνη αλλαγής των ρυθμίσεων του φωτισμού και των λειτουργιών.

☞ σελίδα 27

Κουμπί RUN ALL (ΕΝΕΡΓΟΠΟΙΗΣΗ ΟΛΩΝ)

Θέτει σε λειτουργία τις ομάδες που έχουν ρυθμιστεί για λειτουργία δέσμης.

☞ σελίδα 19

Κουμπί STOP ALL (ΑΠΕΝΕΡΓΟΠΟΙΗΣΗ ΟΛΩΝ)

Διακόπτει τη λειτουργία των ομάδων που έχουν ρυθμιστεί για λειτουργία δέσμης.

☞ σελίδα 19

Επίσης, μπορείτε να κάνετε ρυθμίσεις για τις ομάδες που δεν έχουν ρυθμιστεί για λειτουργία δέσμης.

☞ σελίδα 11 ①

☞ σελίδα 12 ⑤⑥

Κουμπί IMPORT EXPORT (ΕΙΣΑΓΩΓΗ ΕΞΑΓΩΓΗ)

Αλλάζει την εμφάνιση της οθόνης για την αποθήκευση των ρυθμίσεων και την εξαγωγή μηνιαίων δεδομένων.

☞ σελίδα 28

Κουμπί SYSTEM INFORMATION (ΠΛΗΡΟΦΟΡΙΕΣ ΣΥΣΤΗΜΑΤΟΣ)

Εμφανίζει τον αριθμό έκδοσης της κεντρικής κονσόλας και τον αριθμό των καταχωρημένων μονάδων.

☞ σελίδα 30

Οθόνη Διαμόρφωσης συστήματος

Αυτή η οθόνη εμφανίζεται όταν πατήσετε το κουμπί SYSTEM CONFIG. (ΔΙΑΜΟΡΦΩΣΗ ΣΥΣΤΗΜΑΤΟΣ) του Κεντρικού μενού. 🖱️ σελίδα 7

Κουμπί UNIT DEFINITION (ΚΑΘΟΡΙΣΜΟΣ ΜΟΝΑΔΑΣ)

Μεταφέρεστε στη οθόνη UNIT DEFINITION (ΚΑΘΟΡΙΣΜΟΣ ΜΟΝΑΔΑΣ). (Μόνον στο μοντέλο SC-SL3NA-BE μόνο)

🖱️ σελίδα 25

Κουμπί GROUP DEFINITION (ΚΑΘΟΡΙΣΜΟΣ ΟΜΑΔΑΣ)

Μεταφέρεστε στη οθόνη GROUP DEFINITION (ΚΑΘΟΡΙΣΜΟΣ ΟΜΑΔΑΣ).

🖱️ σελίδα 11

Κουμπί BLOCK DEFINITION (ΚΑΘΟΡΙΣΜΟΣ ΠΕΡΙΟΧΗΣ)

Μεταφέρεστε στη οθόνη BLOCK DEFINITION (ΚΑΘΟΡΙΣΜΟΣ ΠΕΡΙΟΧΗΣ).

🖱️ σελίδα 13

Κουμπί ACCOUNTING PERIOD (ΠΕΡΙΟΔΟΣ ΥΠΟΛΟΓΙΣΜΩΝ)

Μεταφέρεστε στην οθόνη ACCOUNTING PERIOD TIME (ΔΙΑΡΚΕΙΑ ΠΕΡΙΟΔΟΥ ΥΠΟΛΟΓΙΣΜΩΝ).

(Μόνον στο μοντέλο SC-SL3NA-BE μόνο)

🖱️ σελίδα 25

Κουμπί TIME&DATE SETTING (ΡΥΘΜΙΣΕΙΣ ΗΜΕΡΟΜΗΝΙΑΣ/ΩΡΑΣ)

Μεταφέρεστε στην οθόνη TIME & DATE SETTING (ΡΥΘΜΙΣΗ ΩΡΑΣ ΚΑΙ ΗΜΕΡΟΜΗΝΙΑΣ).

🖱️ σελίδα 11

Κουμπί MENU

Επιστρέφετε στο MAIN MENU (ΚΕΝΤΡΙΚΟ ΜΕΝΟΥ). 🖱️ σελίδα 7

Προβολή ημερομηνίας και ώρας

Κουμπί HELP (ΒΟΗΘΕΙΑ)

Εμφανίζει την οθόνη όπου μπορείτε να δείτε αναλυτικές πληροφορίες σχετικά με τις λειτουργίες και τα περιεχόμενα της οθόνης.

🖱️ σελίδα 30

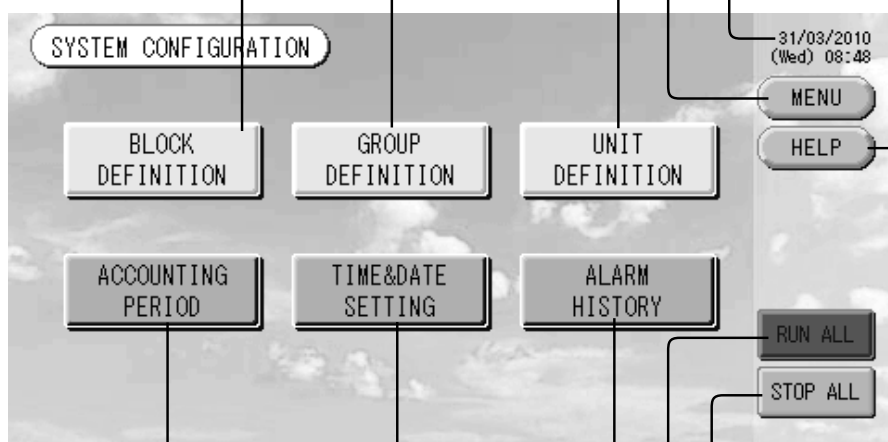

Κουμπί STOP ALL (ΑΠΕΝΕΡΓΟΠΟΙΗΣΗ ΟΛΩΝ)

Διακόπτει τη λειτουργία των ομάδων που έχουν ρυθμιστεί για λειτουργία δέσμης.

🖱️ σελίδα 19

Επίσης, μπορείτε να κάνετε ρυθμίσεις για τις ομάδες που δεν έχουν ρυθμιστεί για λειτουργία δέσμης.

🖱️ σελίδα 11 ①

🖱️ σελίδα 12 ⑤⑥

Κουμπί RUN ALL (ΕΝΕΡΓΟΠΟΙΗΣΗ ΟΛΩΝ)

Θέτει σε λειτουργία τις ομάδες που έχουν ρυθμιστεί για λειτουργία δέσμης.

🖱️ σελίδα 19

Κουμπί ALARM HISTORY (ΙΣΤΟΡΙΚΟ ΠΡΟΕΙΔΟΠΟΙΗΣΕΩΝ)

Εμφανίζει το Ιστορικό προειδοποιήσεων των μονάδων.

🖱️ σελίδα 30

Προβολή Όλες οι περιοχές

Αυτή η οθόνη εμφανίζεται όταν πατήσετε το κουμπί ALL BLOCKS (ΟΛΕΣ ΟΙ ΠΕΡΙΟΧΕΣ) του Κεντρικού μενού.  σελίδα 7
Σε αυτούς τους πίνακες εμφανίζονται τα ονόματα και η κατάσταση όλων των περιοχών. Δεν εμφανίζονται οι περιοχές που δεν έχουν καταχωριστεί ή οι περιοχές που δεν περιλαμβάνουν ομάδες. Εάν πατήσετε το κουμπί κάποιας περιοχής, θα εμφανιστεί η οθόνη GROUP (PANEL).

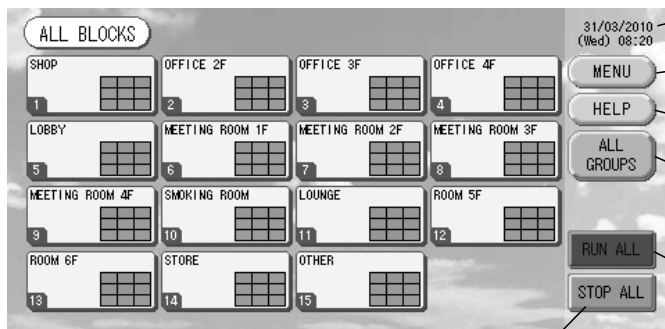

 σελίδα 15
Προβολή ώρας και ημερομηνίας

Κουμπί MENU

Επιστρέφει στο MAIN MENU (ΚΕΝΤΡΙΚΟ ΜΕΝΟΥ).

 σελίδα 7

Κουμπί HELP (ΒΟΗΘΕΙΑ)

Εμφανίζει τη Βοήθεια.

 σελίδα 30

Κουμπί ALL GROUPS (Οθόνη ΟΛΕΣ ΟΙ ΟΜΑΔΕΣ)

Εμφανίζει όλες τις ομάδες.

 σελίδα 17

Κουμπί RUN ALL (ΕΝΕΡΓΟΠΟΙΗΣΗ ΟΛΩΝ)

Θέτει σε λειτουργία τις ομάδες που έχουν ρυθμιστεί για λειτουργία δέσμης.

 σελίδα 19

Κουμπί STOP ALL (ΑΠΕΝΕΡΓΟΠΟΙΗΣΗ ΟΛΩΝ)

Διακόπτει τη λειτουργία των ομάδων που έχουν ρυθμιστεί για λειτουργία δέσμης.

 σελίδα 19

* Επίσης, μπορείτε να κάνετε ρυθμίσεις για τις ομάδες που δεν έχουν ρυθμιστεί για λειτουργία δέσμης.

 σελίδα 11 ①

 σελίδα 12 ⑤⑥

• Προβολές αυτόνομων περιοχών

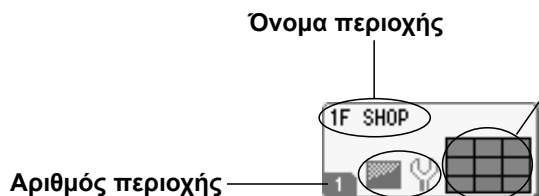

Όνομα περιοχής

Αριθμός περιοχής

Εμφάνιση της κατάστασης κάθε ομάδας

Τα χρώματα 1 – 9 υποδεικνύουν την κατάσταση των ομάδων. Όπως φαίνεται από την εικόνα στα δεξιά, η διάταξη έχει γίνει από το μικρότερο αριθμό ομάδας. Τα χρώματα έχουν την ακόλουθη σημασία.

(Κόκκινο) Σε λειτουργία
(Πράσινο) Διακοπή
(Κίτρινο) Βλάβη
(Μπλε) Σφάλμα επικοινωνίας
(Γκρίζο) Χωρίς ομάδες

1	2	3
4	5	6
7	8	9

Ένδειξη φίλτρου και ένδειξη συντήρησης

Εμφανίζεται όταν σε μία τουλάχιστον ομάδα χρειάζεται καθαρισμό ή συντήρηση του φίλτρου.

 σελίδα 10

Εικονίδια

(1) Εικονίδιο μονάδας

Η κατάσταση της μονάδας υποδεικνύεται με χρώματα.



(Κόκκινο) Σε λειτουργία (εάν τουλάχιστον μία μονάδα βρίσκεται σε λειτουργία)



(Πράσινο) Διακοπή (όταν έχει διακοπεί η λειτουργία όλων των μονάδων)



(Κίτρινο) Βλάβη σε μία ή περισσότερες μονάδες



(Μπλε) Σφάλμα επικοινωνίας (όταν υπάρχει πρόβλημα επικοινωνίας με μία ή περισσότερες μονάδες)

(2) Ένδειξη φίλτρου

Η ενδεικτική λυχνία ανάβει εάν τουλάχιστον μία μονάδα σε κάποια περιοχή ή ομάδα χρειάζεται συντήρηση του φίλτρου της. Εάν συμβεί κάτι τέτοιο, καθαρίστε τα φίλτρα.



(3) Ένδειξη συντήρησης

Εάν ανάψει η ένδειξη συντήρησης σε μία τουλάχιστον κλιματιστική μονάδα κάποιας περιοχής ή ομάδας, θα εμφανιστεί η ένδειξη συντήρησης. Εάν οι ενδείξεις συντήρησης είναι σβηστές σε όλες τις μονάδες, τότε η ένδειξη συντήρησης σβήνει. Εάν αυτή η ένδειξη ανάψει, επικοινωνήστε με το κατάστημα από όπου προμηθευτήκατε τις μονάδες.



(Γκριζο) Έλεγχος, Έλεγχος 1, Έλεγχος 2



(Κίτρινο) Εφεδρική λειτουργία (Έλεγχος 3)

(4) Προγραμματισμός

Εμφανίζονται οι ομάδες που έχουν προγραμματιστεί για την τρέχουσα ημέρα.



(5) Κατεύθυνση αέρα

Εμφανίζεται η κατάσταση της λειτουργίας των περσιδών.



Ταλάντωση
(AUTO)



Θέση 1
(STOP 1)



Θέση 2
(STOP 2)



Θέση 3
(STOP 3)



Θέση 4
(STOP 4)

(6) Κατάσταση μονάδας

Η κατάσταση μονάδας εμφανίζεται με εικόνες.



Παύση λόγω σφάλματος (μία ή περισσότερες μονάδες σταμάτησαν λόγω δυσλειτουργίας.) Παρακαλώ επικοινωνήστε με το κατάστημα που αγοράσατε τη συσκευή.



Ζήτηση (Το εξωτερικό σήμα καταχωρείται στο τερματικό ζήτησης.  σελίδα 12)

Η μονάδα στόχου θα μεταβεί στη λειτουργία ανεμιστήρα και οι λειτουργίες τηλεχειριστηρίου θα απαγορευθούν. Όταν το εξωτερικό σήμα ακυρωθεί, η ρύθμιση θα επιστρέψει στη προηγούμενη επιλογή.



Διακοπή έκτακτης ανάγκης (Το εξωτερικό σήμα εισάγεται στο τερματικό διακοπής έκτακτης ανάγκης.)

Διακόπτεται και απαγορεύεται η λειτουργία όλων των συνδεδεμένων μονάδων. Μετά την ακύρωση του σήματος διακοπής έκτακτης ανάγκης, θα γίνει επαναφορά της ρύθμισης κλειδώματος/ξεκλειδώματος του τηλεχειριστηρίου αλλά οι μονάδες θα εξακολουθήσουν να βρίσκονται εκτός λειτουργίας. Εάν έχει εφαρμοστεί ρύθμιση προγράμματος, η έναρξη της λειτουργίας των μονάδων γίνεται σύμφωνα με το καθορισμένο πρόγραμμα.

Οθόνη επαλήθευσης αλλαγής

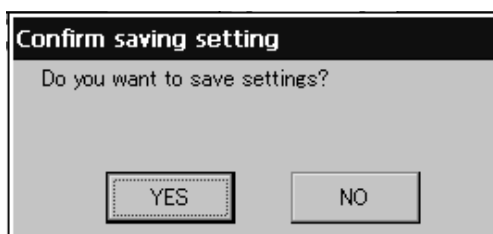

Αυτή η οθόνη προορίζεται για την επιβεβαίωση των αλλαγών που θα κάνετε στις διάφορες ρυθμίσεις. Το κείμενο που εμφανίζεται διαφέρει ανάλογα με την οθόνη η λειτουργία, όμως, είναι η εξής:

Πατήστε το κουμπί Yes (Ναι) για να αποθήκευση των ρυθμίσεων και έξοδο. Πατήστε το κουμπί No (Όχι) για έξοδο χωρίς αποθήκευση των ρυθμίσεών σας.

Λειτουργία

Προσοχή

Υπάρχει κίνδυνος εκκένωσης στατικού ηλεκτρισμού και πρόκλησης βλάβης στη μονάδα, που θα έχετε το σύστημα εκτός λειτουργίας.

Προτού εκτελέσετε οποιαδήποτε λειτουργία, αγγίξτε κάποιο γειωμένο, μεταλλικό αντικείμενο, προκειμένου να απαλλαγείτε από τον στατικό ηλεκτρισμό.

Ρύθμιση ώρας και ημερομηνίας

1. Πατήστε το κουμπί MENU και, στη συνέχεια, πατήστε το κουμπί SYSTEM CONFIG. σελίδα 7
2. Πατήστε το κουμπί TIME&DATE SETTING (ΡΥΘΜΙΣΗ ΗΜΕΡΟΜΗΝΙΑΣ ΚΑΙ ΩΡΑΣ) στην οθόνη Διαμόρφωση συστήματος. σελίδα 8

[Οθόνη ρυθμίσεων ημερομηνίας και ώρας]

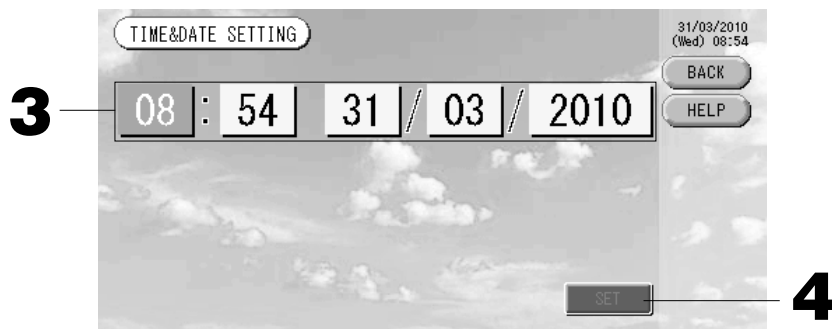

3. Πατήστε τα κουμπιά Year (Έτος), Month (Μήνας), Day (Ημέρα) και Time (Ωρα).
Επιλεκτρολογήστε την τρέχουσα ώρα και ημερομηνία. σελίδα 26
4. Πατήστε το κουμπί SET και, στη συνέχεια, πατήστε το κουμπί Yes στη οθόνη επιβεβαίωσης.
Η καθορισμένη ημερομηνία και ώρα έχουν ρυθμιστεί στα 00 δευτερόλεπτα. Εάν δεν θέλετε να κάνετε τη ρύθμιση, πατήστε το κουμπί No.

Σημείωση

- Εάν πατήσετε το κουμπί BACK (ΠΙΣΩ), θα επιστρέψετε στην οθόνη SYSTEM CONFIGURATION (ΔΙΑΜΟΡΦΩΣΗ ΣΥΣΤΗΜΑΤΟΣ).
- Δεν χρειάζεται να επαναφέρετε την ώρα και την ημερομηνία για διακοπές ρεύματος μικρότερης διάρκειας από 48 ώρες.

Καθορισμός ομάδας

① Επιλογή των ομάδων που θα καθορίσετε και προβολή των καταχωρισμένων μονάδων

1. Πατήστε το κουμπί SYSTEM CONFIG. του Κεντρικού μενού.

σελίδα 7

2. Πατήστε το κουμπί GROUP DEFINITION (ΚΑΘΟΡΙΣΜΟΣ ΟΜΑΔΑΣ)

στην οθόνη Διαμόρφωσης συστήματος. σελίδα 8

Θα εμφανιστεί η οθόνη Καθορισμού ομάδας.

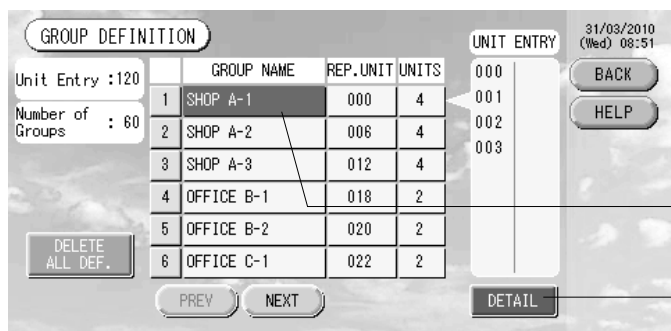

[Αρχική οθόνη καθορισμού ομάδας]

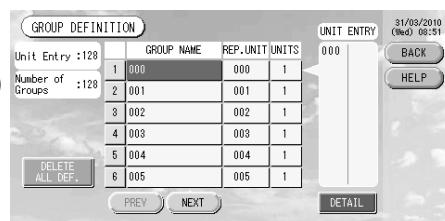

Η αρχική οθόνη GROUP DEFINITION μπορεί να διαφέρει ανάλογα με τη μέθοδο μετάδοσης. (Παράδειγμα προηγούμενης ρύθμισης)

1 - 00

Αρχικός αρ. σύνδεσης διεύθυνση μονάδας (Παράδειγμα νέας ρύθμισης) 005

Διεύθυνση μονάδας

Μία εσωτερική μονάδα ήταν προηγουμένως καταχωρημένη σε μια ομάδα στην αρχική οθόνη. Για την καταχώρηση της εσωτερικής μονάδας σε άλλες ομάδες, πρέπει πρώτα να την διαγράψετε από την παλαιά ομάδα και κατόπιν να την καταχωρήσετε στη νέα ομάδα και να την μετακινήσετε στη λίστα ALL UNITS.

3. Επιλέξτε ένα όνομα περιοχής.

Εάν προσθέσετε μια ομάδα, πατήστε σε μία κενή περιοχή ονόματος ομάδας. Όταν θέλετε να αλλάξετε τις ρυθμίσεις μιας καταχωρισμένης ομάδας, πατήστε επάνω στο όνομα της ομάδας. Η επιλεγμένη ομάδα θα τονιστεί με αντίστροφα χρώματα. Για να αλλάξετε σελίδα, πατήστε το κουμπί PREV (ΠΡΟΗΓΟΥΜΕΝΟ) ή NEXT (ΕΠΟΜΕΝΟ).

4. Πατήστε το κουμπί **DETAIL** (ΛΕΠΤΟΜΕΡΕΙΕΣ).

Θα εμφανιστεί η οθόνη Λεπτομέρειες καθορισμού ομάδας.

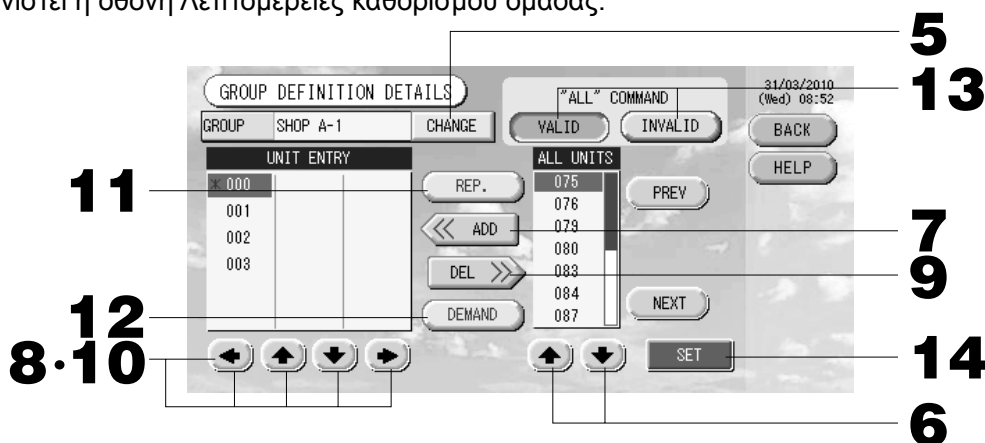

② Καταχώριση και αλλαγή του Ονόματος της ομάδας που ρυθμίζετε

5. Πατήστε το κουμπί **CHANGE** (ΑΛΛΑΓΗ).

Πληκτρολογήστε το όνομα της ομάδας. σελίδα 26

③ Προσθήκη και διαγραφή μονάδων που απαρτίζουν την ομάδα
<Εάν προσθέτετε μονάδες>

6. ή πατήστε κατευθείαν στο όνομα της μονάδας και επιλέξτε τη μονάδα από τον κατάλογο όλων των μονάδων.

Για να αλλάξετε σελίδα, πατήστε το κουμπί PREV ή το κουμπί NEXT.

7. Πατήστε το κουμπί **ADD**.

Η επιλεγμένη μονάδα προστίθεται στον κατάλογο UNIT ENTRY (ΕΙΣΑΓΩΓΗ ΜΟΝΑΔΩΝ) και διαγράφεται από τον κατάλογο ALL UNITS (ΟΛΕΣ ΟΙ ΜΟΝΑΔΕΣ).

<Εάν διαγράφετε μονάδες>

8. ή πατήστε κατευθείαν στο όνομα κάποιας μονάδας για να την επιλέξετε από τον κατάλογο UNIT ENTRY (ΕΙΣΑΓΩΓΗ ΜΟΝΑΔΩΝ).

9. Πατήστε το κουμπί **DEL** (ΔΙΑΓΡΑΦΗ).

Η επιλεγμένη μονάδα διαγράφεται από τον κατάλογο εισαγωγής μονάδων και μετακινείται στον κατάλογο όλων των μονάδων.

④ Ρύθμιση της αντιπροσωπευτικής μονάδας και της ζήτησης

10. ή πατήστε κατευθείαν στο όνομα μιας μονάδας για να την επιλέξετε από τον κατάλογο UNIT ENTRY (ΕΙΣΑΓΩΓΗ ΜΟΝΑΔΩΝ).

11. Πατήστε το κουμπί **REP.** (ΑΝΤΙΠΡ.).

Η μονάδα αυτή έχει καθοριστεί πλέον ως αντιπροσωπευτική και στην οθόνη, αριστερά από το όνομά της, εμφανίζεται ένας αστερίσκος.

· Αντιπροσωπευτική μονάδα: είναι η μονάδα της οποίας η κατάσταση εμφανίζεται, όταν προβάλλεται η ομάδα.

12. Πατήστε το κουμπί **DEMAND** (ΖΗΤΗΣΗ).

Στη μονάδα αυτή έχει ανατεθεί πλέον η λειτουργία ζήτησης και στην οθόνη, δεξιά από το όνομά της, εμφανίζεται το γράμμα "D".

· Ζήτηση: για μετάβαση σε λειτουργία ανεμιστήρα μιας συγκεκριμένης μονάδας η οποία δεν θα ελέγχεται από το τηλεχειριστήριο όταν υπάρχει εξωτερική εφεδρική είσοδος.

Σημείωση

Με τη ρύθμιση της ζήτησης, είναι δυνατόν να εξοικονομήσετε ενέργεια και χρήματα κατά την καλοκαιρινή περίοδο, ελαττώνοντας την κατανάλωση ρεύματος. Η λειτουργία της μονάδας κατά την εφεδρική είσοδο ανταποκρίνεται στο πλησιέστερο πρόγραμμα πριν τη διαγραφή της ώρας της ημέρας. Σε περίπτωση που δεν έχει ρυθμιστεί πρόγραμμα για την τρέχουσα ημέρα, η μονάδα θα τεθεί στην κατάσταση στην οποία λειτουργούσε πριν την εφεδρική είσοδο και η συγκεκριμένη ρύθμιση δεν ήταν δυνατή από το τηλεχειριστήριο.

⑤ Ρύθμιση και ακύρωση λειτουργίας δέσμης για την ομάδα

13. Πατήστε τα κουμπιά **VALID** (ΕΓΚΥΡΟ) ή **INVALID** (ΑΚΥΡΟ).

· VALID (ΕΓΚΥΡΟ): η ομάδα ρυθμίστηκε για λειτουργία δέσμης

· INVALID (ΑΚΥΡΟ): η ομάδα δεν ρυθμίστηκε για λειτουργία δέσμης

⑥ Αποθήκευση των ρυθμίσεων

14. Πατήστε το κουμπί **SET**. Πατήστε το κουμπί **Yes** στην οθόνη επιβεβαίωσης.

Οι ρυθμίσεις της ομάδας αποθηκεύτηκαν. Εάν δεν επιθυμείτε να αποθηκεύσετε τις ρυθμίσεις, πατήστε το κουμπί No.

Σημείωση

· Εάν πατήσετε το κουμπί BACK (ΠΙΣΩ), θα επιστρέψετε στην προηγούμενη οθόνη.

· Στην κάθε ομάδα μπορείτε να καταχωρίσετε έως και 16 μονάδες.

· Όταν διαγράψετε όλους τους ομαδικούς καθορισμούς, παρακαλώ πατήστε το κουμπί DELETE ALL DEF. (ΔΙΑΓΡΑΦΗ ΟΛΩΝ ΚΑΘΟΡ.), και εισάγετε τον κωδικό σας (*). Πατήστε το κουμπί Yes στην οθόνη επιβεβαίωσης.

ΠΡΟΣΟΧΗ

Όλες οι ρυθμίσεις προγράμματος διαγράφονται επίσης.

(*) Βλ. σελίδα 6.

Καθορισμός περιοχής

Σημείωση

Καταχωρήστε την ομάδα εκ των προτέρων. ➔ σελίδα 11

① Επιλογή των περιοχών που θα καθορίσετε και προβολή των καταχωρισμένων ομάδων

1. Πατήστε το κουμπί **SYSTEM CONFIG** του Κεντρικού μενού. ➔ σελίδα 7
2. Πατήστε το κουμπί **BLOCK DEFINITION (ΚΑΘΟΡΙΣΜΟΣ ΠΕΡΙΟΧΗΣ)** στην οθόνη Διαμόρφωσης συστήματος. ➔ σελίδα 8

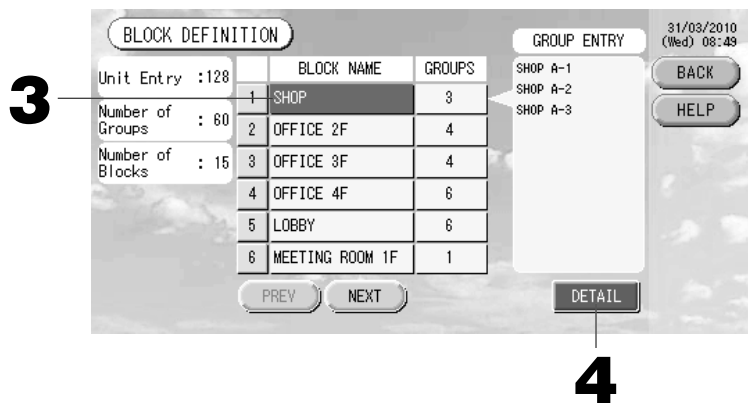

[Αρχική οθόνη καθορισμού περιοχής]

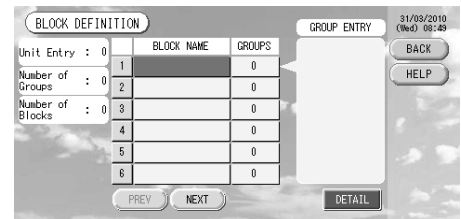

Εάν καθορίζετε μια νέα περιοχή, τα πεδία των ονομάτων και των καταχωρισμένων ομάδων θα είναι κενά.

Θα εμφανιστεί η οθόνη Καθορισμού περιοχής.

3. **Επιλέξτε ένα όνομα περιοχής.**

Εάν προσθέσετε μια περιοχή, πατήστε σε μία κενή περιοχή ονόματος περιοχής. Όταν θέλετε να αλλάξετε τις ρυθμίσεις μιας καταχωρισμένης περιοχής, πατήστε επάνω στο όνομα της περιοχής. Η επιλεγμένη περιοχή θα τονιστεί με αντίστροφα χρώματα. Για να αλλάξετε σελίδα, πατήστε το κουμπί PREV ή το κουμπί NEXT.

4. Πατήστε το κουμπί **DETAIL**.

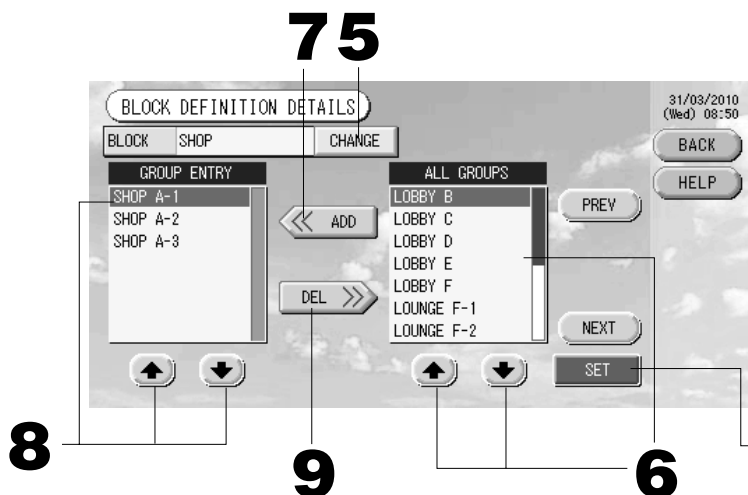

[Αρχική οθόνη λεπτομερειών καθορισμού περιοχής]

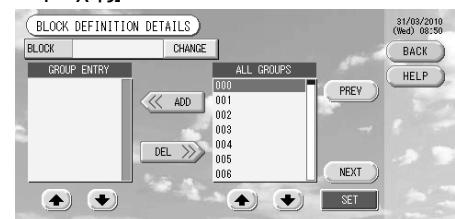

Εάν καθορίζετε μια νέα περιοχή, τα πεδία εισαγωγής των ονομάτων των περιοχών και των ομάδων θα είναι κενά.

Θα εμφανιστεί η οθόνη Λεπτομέρειες καθορισμού περιοχής.

② Καταχώριση και αλλαγή του Ονόματος της περιοχής που ρυθμίζετε

5. Πατήστε το κουμπί **CHANGE**.

Πληκτρολογήστε το όνομα της περιοχής. ➔ σελίδα 26

③ Προσθήκη και διαγραφή ομάδων που έχουν καταχωρισθεί σε μια περιοχή

<Εάν προσθέτετε ομάδες>

6.   ή πατήστε κατευθείαν στο όνομα κάποιας ομάδας για να την επιλέξετε από τον κατάλογο **ALL GROUPS (ΟΛΕΣ ΟΙ ΟΜΑΔΕΣ)**.

Για να αλλάξετε σελίδα, πατήστε το κουμπί PREV ή το κουμπί NEXT.

7. **Πατήστε το κουμπί ADD.**

Η επιλεγμένη ομάδα προστίθεται στον κατάλογο καταχώρισης ομάδων και διαγράφεται από τον κατάλογο όλων των ομάδων.

<Εάν διαγράφετε ομάδες>

8.   ή πατήστε κατευθείαν στο όνομα κάποιας ομάδας για να την επιλέξετε από τον κατάλογο **GROUP ENTRY (ΕΙΣΑΓΩΓΗ ΟΜΑΔΩΝ)**.

9. **Πατήστε το κουμπί DEL.**

Η επιλεγμένη ομάδα διαγράφεται από τον κατάλογο GROUP ENTRY (ΕΙΣΑΓΩΓΗ ΟΜΑΔΩΝ) και μετακινείται στον κατάλογο ALL GROUPS (ΟΛΕΣ ΟΙ ΟΜΑΔΕΣ).

④ Αποθήκευση των καταχωρίσεων και αλλαγές

10. **Πατήστε το κουμπί SET. Πατήστε το κουμπί Yes στην οθόνη επιβεβαίωσης.**

Οι ρυθμίσεις της περιοχής αποθηκεύτηκαν. Εάν δεν επιθυμείτε να αποθηκεύσετε τις ρυθμίσεις, πατήστε το κουμπί No.

Σημείωση

- Εάν πατήσετε το κουμπί BACK (ΠΙΣΩ), θα επιστρέψετε στην προηγούμενη οθόνη.
- Στην κάθε περιοχή μπορείτε να καταχωρίσετε από 1 έως και 9 ομάδες. Επιπλέον, το μέγιστο πλήθος περιοχών είναι 16.
- Σε περίπτωση που τυχόν μη συνδεδεμένες εσωτερικές μονάδες έχουν καταχωρηθεί με ομάδες, εμφανίζεται ένα "Σφάλμα επικοινωνίας" το οποίο ενδέχεται να επηρεάσει ολόκληρο το σύστημα και να καταλήξει σε μη επιθυμητή λειτουργία. Βεβαιωθείτε ότι δεν έχετε καταχωρήσει μη συνδεδεμένες εσωτερικές μονάδες με ομάδες.
- Στην αρχική ρύθμιση GROUP DEFINITION (ΟΡΙΣΜΟΣ ΟΜΑΔΑΣ), κάθε εσωτερική μονάδα καταχωρείται με κάθε προκαθορισμένη ομάδα. Ωστόσο, σε περίπτωση που έχουν συμπεριληφθεί μη συνδεδεμένες εσωτερικές μονάδες, θα πρέπει να καταργηθούν από τις ομάδες μία-μία. Επομένως, κατά τον πρώτο ορισμό ομάδων, η διαδικασία της συνολικής διαγραφής όλων των προκαθορισμένων ομάδων χρησιμοποιώντας το κουμπί "DELETE ALL DEF." (ΔΙΑΓΡΑΦΗ ΟΛΩΝ ΤΩΝ ΟΡΙΣΜΩΝ) και η εκ νέου καταχώρηση μόνο των συνδεδεμένων εσωτερικών μονάδων με την ομάδα είναι συγκριτικά πιο εύκολη από την αλλαγή των προκαθορισμένων ομάδων ξεχωριστά, ενώ μπορεί επιπλέον να αποτρέψει την εμφάνιση του "Σφάλματος επικοινωνίας".

Ρυθμίσεις λειτουργίας ομάδας (Κατάσταση παρακολούθησης ομάδας)

1. Πατήστε το κουμπί ALL BLOCKS (ΟΛΕΣ ΟΙ ΠΕΡΙΟΧΕΣ) του Κεντρικού μενού. Σελίδα 7

2. Πατήστε την περιοχή που επιθυμείτε να ρυθμίσετε ή να παρακολουθήσετε.

Θα εμφανιστεί η οθόνη GROUP (PANEL) [ΟΜΑΔΑ (ΠΙΝΑΚΑΣ)].

Μπορείτε να δείτε το όνομα της ομάδας, την κατάσταση της, την ένδειξη φίλτρου και συντήρησης, το πρόγραμμα, τις ρυθμίσεις θερμοκρασίας και τη θερμοκρασία δωματίου.

[Οθόνη GROUP (PANEL), ΟΜΑΔΑ (ΠΙΝΑΚΑΣ)]

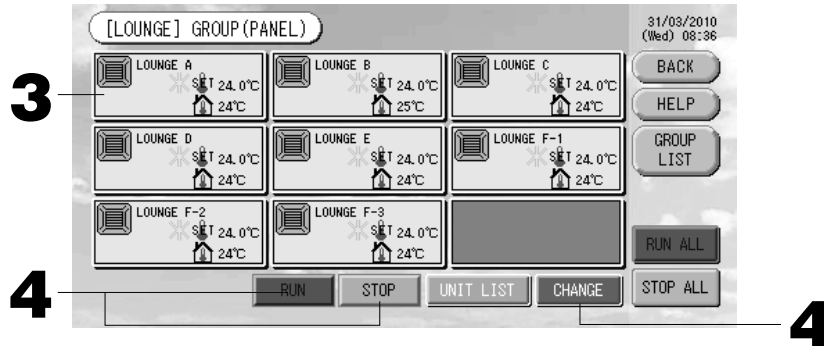

Σημείωση

- Δείτε την παράγραφο Εικονίδια για την ερμηνεία των εικονιδίων που εμφανίζονται. Σελίδα 10
- Εμφανίζεται η λειτουργική κατάσταση, ο τρόπος λειτουργίας, οι ρυθμίσεις θερμοκρασίας και η θερμοκρασία δωματίου της αντιπροσωπευτικής μονάδας. Εάν διακοπεί η λειτουργία όλων των μονάδων, εμφανίζεται η διακοπή λειτουργίας.
- Στις ομάδες που έχουν γίνει ρυθμίσεις προγράμματος για την τρέχουσα ημέρα εμφανίζεται το σύμβολο .
- Εάν εμφανίζονται τα εικονίδια , έχουν ενεργοποιηθεί για μία ή περισσότερες μονάδες.
- Εάν πατήσετε το κουμπί GROUP LIST (ΚΑΤΑΛΟΓΟΣ ΟΜΑΔΩΝ), θα εμφανιστούν οι ομάδες σε GROUP (LIST) [ΟΜΑΔΑ (ΚΑΤΑΛΟΓΟΣ)]. Σελίδα 17
- Για να προβάλετε τις μονάδες που περιλαμβάνονται σε μια ομάδα, πατήστε το κουμπί UNIT LIST (ΚΑΤΑΛΟΓΟΣ ΜΟΝΑΔΩΝ). Σελίδα 24

<Εάν θέλετε να ενεργοποιήσετε ή να απενεργοποιήσετε κάποια ομάδα>

3. Πατήστε στην οθόνη το όνομα της ομάδας που θέλετε να ρυθμίσετε.

Το χρώμα του πλαισίου της οθόνης θα γίνει μπλε.

4. Πατήστε το κουμπί RUN (ΛΕΙΤΟΥΡΓΙΑ) και, στη συνέχεια, πατήστε το κουμπί Yes στη οθόνη επιβεβαίωσης.

Η επιλεγμένη ομάδα τίθεται σε λειτουργία.

Πατήστε το κουμπί STOP (ΔΙΑΚΟΠΗ) και, στη συνέχεια, πατήστε το κουμπί Yes στη οθόνη επιβεβαίωσης.

Διακόπτεται η λειτουργία της επιλεγμένης ομάδας.

Εάν δεν επιθυμείτε να κάνετε ρυθμίσεις, πατήστε το κουμπί No (Όχι).

<Εάν κάνετε ρυθμίσεις και αλλαγές στις ομάδες>

3. Πατήστε στην οθόνη το όνομα της ομάδας που θέλετε να ρυθμίσετε ή να αλλάξετε.

Το χρώμα του πλαισίου της οθόνης θα γίνει μπλε.

4. Πατήστε το κουμπί CHANGE.

Θα εμφανιστεί η οθόνη των βασικών ρυθμίσεων της ομάδας. Όταν αλλάξει η οθόνη, δεν θα εμφανίζονται επιλεγμένα στοιχεία (το πλαίσιο ρύθμισης της θερμοκρασίας θα είναι κενό). Κάνετε τις ρυθμίσεις μόνον στα στοιχεία που επιθυμείτε να ρυθμίσετε ή να αλλάξετε.

[Οθόνη βασικών ρυθμίσεων ομάδας]

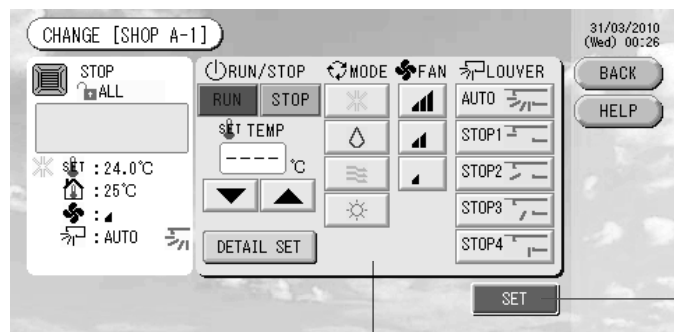

[Το κουμπί Auto (Αυτόματο) ενεργοποιήθηκε στις ρυθμίσεις λειτουργίας]

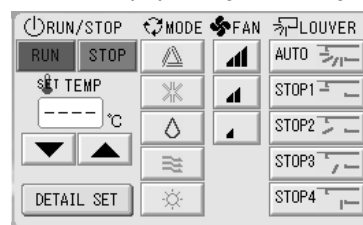

Αυτή η λειτουργία μπορεί να ισχύσει στις εξωτερικές μονάδες που είναι η σειρά πολυσυστήματος ψύξης/θέρμανσης KXR, GHP-R ή νεότερα και το PAC.

5. Πατήστε το κουμπί που αντιστοιχεί στο στοιχείο που θέλετε να ρυθμίσετε ή να αλλάξετε.

- Λειτουργία/Διακοπή: Πατήστε το κουμπί RUN ή STOP.
Με το κουμπί RUN, θέτετε σε λειτουργία και με το κουμπί STOP διακόπτετε τη λειτουργία.
- Ρύθμιση θερμοκρασίας: πατήστε το κουμπί ▲ ή το κουμπί ▼.
ΣΡυθμίστε την τιμή της θερμοκρασίας μεταξύ 18 και 30°C.
- Τρόπος λειτουργίας: επιλέξτε μεταξύ των τρόπων λειτουργίας ▲ Αυτόματο, * Ψύξη, ∇ Αφύγρυνση, ≡ Ανεμιστήρας και ☼ Θέρμανση, πατώντας το κουμπί.
* Auto Mode (Αυτόματος τρόπος λειτουργίας) μπορεί να ενεργοποιηθεί στις ρυθμίσεις λειτουργίας. ➔ Σελίδα 27
- Ταχύτητα ανεμιστήρα: επιλέξτε μεταξύ των [||||], [|||], [||] ή [|] και πατήστε το κουμπί.
Το στοιχείο [||||] είναι δυνατό να ενεργοποιηθεί από την επιλογή Function Settings (Ρυθμίσεις λειτουργίας).
- Κατεύθυνση αέρα: επιλέξτε Auto (Αυτόματο), Stop (θέση) 1, Stop 2, Stop 3, Stop 4 και πατήστε το κουμπί.

[||||] Η μονάδα λειτουργεί με τη μέγιστη ταχύτητα ανεμιστήρα.

6. Πατήστε το κουμπί SET. Πατήστε το κουμπί Yes στην οθόνη επιβεβαίωσης.

Εάν δεν επιθυμείτε να κάνετε ρυθμίσεις ή αλλαγές, πατήστε το κουμπί No.

■ Ρυθμίσεις/αλλαγές στην αναλυτική οθόνη ρυθμίσεων ομάδας.

Σε αυτήν την οθόνη μπορείτε να απαγορεύσετε την εκτέλεση κάποιων λειτουργιών μέσω του τηλεχειριστηρίου, καθώς και να επαναφέρετε τις ενδείξεις των φίλτρων.

Πατήστε το κουμπί **DETAIL SET (ΡΥΘΜΙΣΗ ΛΕΠΤΟΜΕΡΕΙΩΝ)** στην οθόνη **Βασικές ρυθμίσεις ομάδας**. ➔ Προηγούμενα Θα εμφανιστεί η οθόνη Ρυθμίσεις λεπτομερειών ομάδας.

[Οθόνη ρυθμίσεων λεπτομερειών ομάδας]

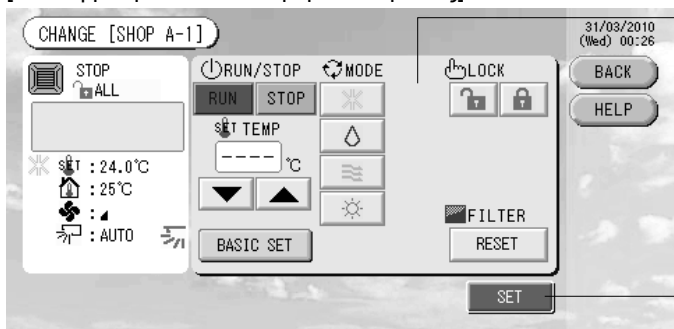

[Ρυθμίσεις αυτόνομου κλειδώματος / ξεκλειδώματος που ενεργοποιούνται από τις Ρυθμίσεις λειτουργιών]

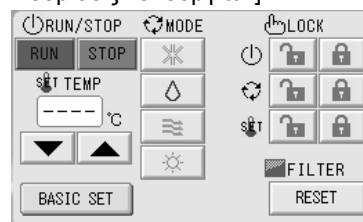

Αυτή η λειτουργία μπορεί να ενεργοποιηθεί στα μοντέλα εσωτερικών μονάδων KXE4 ή μεταγενέστερα, καθώς και στα μοντέλα τηλεχειριστηρίων RC-E1 ή μεταγενέστερα.

5. Πατήστε το κουμπί που αντιστοιχεί στο στοιχείο που θέλετε να ρυθμίσετε ή να αλλάξετε.

- Οι επιλογές Run/stop (Λειτουργία/διακοπή), ρύθμιση θερμοκρασίας και Mode (Τρόπος λειτουργίας) είναι οι ίδιες με εκείνες που υπάρχουν στην οθόνη Βασικών ρυθμίσεων ομάδας.
- LOCK (ΚΛΕΙΔΩΜΑ): Πατήστε το κουμπί [🔓] ή το κουμπί [🔒].
Εάν πατήσετε το κουμπί [🔓], θα επιτραπεί ο χειρισμός μέσω του τηλεχειριστηρίου και εάν πατήσετε το κουμπί [🔒] θα απαγορευθεί.
- FILTER (ΦΙΛΤΡΟ): εάν πατήσετε το κουμπί επαναφοράς, θα σβήσει η ένδειξη του φίλτρου.

6. Πατήστε το κουμπί SET. Πατήστε το κουμπί Yes στην οθόνη επιβεβαίωσης.

Εάν δεν επιθυμείτε να κάνετε ρυθμίσεις ή αλλαγές, πατήστε το κουμπί No (Όχι).

Σημείωση

- Εάν πατήσετε το κουμπί BACK (ΠΙΣΩ), θα επιστρέψετε στην προηγούμενη οθόνη.
- Εάν στις Ρυθμίσεις λειτουργιών ενεργοποιηθεί το αυτόνομο κλειδωμα/ξεκλειδωμα, είναι δυνατόν να επιτρέψετε ή να απαγορεύσετε τη λειτουργία του τηλεχειριστηρίου για τη ρύθμιση του κάθε στοιχείου, της λειτουργίας/διακοπής, του τρόπου λειτουργίας και της θερμοκρασίας.
- Εάν στις Ρυθμίσεις λειτουργιών έχει ενεργοποιηθεί το αυτόνομο κλειδωμα/ξεκλειδωμα και στα πεδία λειτουργίας/διακοπής, τρόπου λειτουργίας και ρύθμισης θερμοκρασίας εμφανίζεται η ένδειξη [🔒], τότε έχει απαγορευθεί ο χειρισμός μέσω του τηλεχειριστηρίου, (έχουν παραλειφθεί ορισμένες λειτουργίες, όπως η επαναφορά της ένδειξης του φίλτρου).

■ Μπορείτε επίσης να χρησιμοποιήσετε την παρακάτω μέθοδο για να κάνετε αλλαγές και ρυθμίσεις στις λειτουργίες της κάθε ομάδας.

► Εάν κάνετε ρυθμίσεις ή αλλαγές στην οθόνη GROUP (LIST) [ΟΜΑΔΑ (ΚΑΤΑΛΟΓΟΣ)]

1. Πατήστε το κουμπί **GROUP LIST (ΚΑΤΑΛΟΓΟΣ ΟΜΑΔΩΝ)** στην οθόνη **GROUP (PANEL) [ΟΜΑΔΑ (ΠΙΝΑΚΑΣ)]**.  Σελίδα 15

Θα εμφανιστεί η οθόνη GROUP (LIST) [ΟΜΑΔΑ (ΚΑΤΑΛΟΓΟΣ)].

[Οθόνη GROUP (LIST), ΟΜΑΔΑ (ΚΑΤΑΛΟΓΟΣ)]



3

2. Πατήστε το όνομα της ομάδας στην οποία θέλετε να κάνετε ρυθμίσεις ή αλλαγές.

Το όνομα της ομάδας θα τονιστεί με τα αντίστροφα χρώματα. Για να αλλάξετε σελίδα, πατήστε το κουμπί PREV (ΠΡΟΗΓΟΥΜΕΝΟ) ή NEXT (ΕΠΟΜΕΝΟ).

3. Πατήστε το κουμπί **CHANGE**.

Θα εμφανιστεί η οθόνη των βασικών ρυθμίσεων της ομάδας. Κάντε τις ρυθμίσεις ή τις αλλαγές.

 Σελίδα 16

Σημείωση

• Εάν πατήσετε το κουμπί BACK (ΠΙΣΩ), θα επιστρέψετε στην προηγούμενη οθόνη.

• Η ένδειξη λειτουργίας εμφανίζεται εάν τουλάχιστον μία μονάδα βρίσκεται σε λειτουργία. Οι ενδείξεις βλαβών εμφανίζονται όταν τουλάχιστον μία μονάδα δεν βρίσκεται σε καλή κατάσταση. Η ένδειξη διακοπής λειτουργίας εμφανίζεται όταν έχουν σταματήσει όλες οι ομάδες.

Το εικονίδιο  εμφανίζεται όταν τουλάχιστον μία μονάδα χρειάζεται καθαρισμό.

Το εικονίδιο  εμφανίζεται όταν τουλάχιστον μία μονάδα χρειάζεται συντήρηση.

Εμφανίζεται ο τρόπος λειτουργίας, η ρύθμιση θερμοκρασίας, η θερμοκρασία δωματίου, καθώς και η ταχύτητα του ανεμιστήρα και της κατεύθυνσης του αέρα της αντιπροσωπευτικής μονάδας.

• Η ρύθμιση των στοιχείων που περιβάλλονται από πορτοκαλί πλαίσια μέσω του τηλεχειριστηρίου, έχει απαγορευτεί από τις ρυθμίσεις ομάδας.

• Εάν πατήσετε το κουμπί GROUP PANEL (ΠΙΝΑΚΑΣ ΟΜΑΔΩΝ), θα εμφανιστεί η οθόνη GROUP (PANEL) [ΟΜΑΔΑ (ΠΙΝΑΚΑΣ)].  Σελίδα 15

► Εάν κάνετε ρυθμίσεις ή αλλαγές στην οθόνη Όλες οι ομάδες

1. Πατήστε το κουμπί **ALL GROUPS (ΟΛΕΣ ΟΙ ΟΜΑΔΕΣ)** του Κεντρικού μενού.  Σελίδα 7

2. Πατήστε στο όνομα της ομάδας που θέλετε να ρυθμίσετε ή να αλλάξετε.

[Οθόνη ALL GROUPS (ΟΛΕΣ ΟΙ ΟΜΑΔΕΣ)]



3

Το όνομα της ομάδας θα τονιστεί με αντίστροφα χρώματα.

Όταν αλλάξει η οθόνη, θα επιλεγεί το όνομα της ομάδας που είχατε επιλέξει προηγουμένως. Για να αλλάξετε σελίδα, πατήστε το κουμπί PREV (ΠΡΟΗΓΟΥΜΕΝΟ) ή NEXT (ΕΠΟΜΕΝΟ).

3. Πατήστε το κουμπί CHANGE.

Θα εμφανιστεί η οθόνη των βασικών ρυθμίσεων της ομάδας. Κάντε τις ρυθμίσεις ή τις αλλαγές. Σελίδα 16

Σημείωση

- Για να προβάλετε τις μονάδες που περιλαμβάνονται σε μια ομάδα, πατήστε το κουμπί UNIT LIST (ΚΑΤΑΛΟΓΟΣ ΜΟΝΑΔΩΝ). Σελίδα 24
- Για να εμφανίσετε όλες τις περιοχές, πατήστε το κουμπί ALL BLOCKS. Σελίδα 9
- Η ρύθμιση των στοιχείων που περιβάλλονται από πορτοκαλί πλαίσια μέσω του τηλεχειριστηρίου, έχει απαγορευτεί από τις ρυθμίσεις ομάδας.
- Εάν πατήσετε το κουμπί MENU, θα εμφανιστεί το Κεντρικό μενού. Σελίδα 7

Ρυθμίσεις λειτουργίας πολλαπλών ομάδων

Αυτό το τμήμα δείχνει πώς να λειτουργήσετε πολλαπλές ομάδες στην ίδια περιοχή.

1. Πατήστε το κουμπί ALL BLOCKS (ΟΛΕΣ ΟΙ ΠΕΡΙΟΧΕΣ) του Κεντρικού μενού. Σελίδα 7

2. Πατήστε την περιοχή που επιθυμείτε να ρυθμίσετε.

Θα εμφανιστεί η οθόνη GROUP (PANEL) [ΟΜΑΔΑ (ΠΙΝΑΚΑΣ)].

[Οθόνη GROUP (PANEL), ΟΜΑΔΑ (ΠΙΝΑΚΑΣ)]

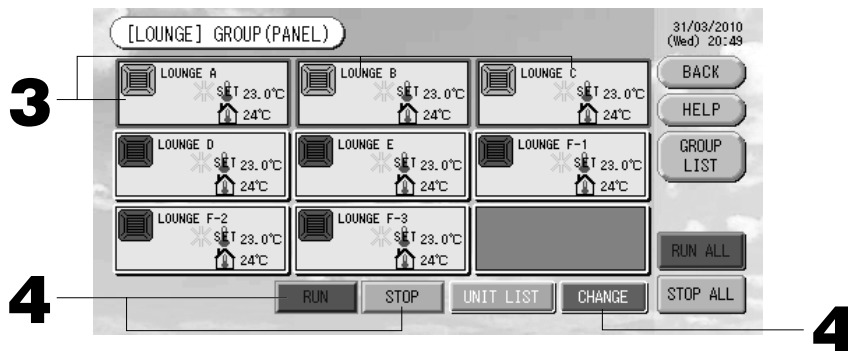

<Όταν ενεργοποιείτε και απενεργοποιείτε πολλαπλές ομάδες>

3. Πατήστε τους πίνακες των ομάδων στις οποίες θα κάνετε ρυθμίσεις (πολλαπλές ομάδες μπορούν να επιλεγθούν).

Το χρώμα του πλαισίου της οθόνης θα γίνει μπλε.

Εάν θέλετε να ακυρώσετε, ξαναπατήστε στην οθόνη το όνομα της ομάδας.

4. Για να ενεργοποιήσετε μονάδες Πατήστε το κουμπί RUN (ΛΕΙΤΟΥΡΓΙΑ) και, στη συνέχεια, πατήστε το κουμπί Yes στη οθόνη επιβεβαίωσης.

Η επιλεγμένη ομάδα τίθεται σε λειτουργία.

Για να απενεργοποιήσετε τις μονάδες Πατήστε το κουμπί STOP (ΔΙΑΚΟΠΗ) και, στη συνέχεια, πατήστε το κουμπί Yes στη οθόνη επιβεβαίωσης.

Διακόπτεται η λειτουργία της επιλεγμένης ομάδας.

Εάν δεν επιθυμείτε να κάνετε ρυθμίσεις, πατήστε το κουμπί No (Όχι).

<Εάν κάνετε ρυθμίσεις και αλλαγές στις πολλαπλές ομάδες>

3. Πατήστε τους πίνακες των ομάδων στις οποίες θα κάνετε ρυθμίσεις ή αλλαγές (πολλαπλές ομάδες μπορούν να επιλεγθούν).

Το χρώμα του πλαισίου της οθόνης θα γίνει μπλε.

Εάν θέλετε να ακυρώσετε, ξαναπατήστε στην οθόνη το όνομα της ομάδας.

4. Πατήστε το κουμπί CHANGE.

Η οθόνη για αλλαγή ομάδων εμφανίζεται. Όταν αλλάξει η οθόνη, δεν θα εμφανίζονται επιλεγμένα στοιχεία (το πλαίσιο ρύθμισης της θερμοκρασίας θα είναι κενό). Κάντε τις ρυθμίσεις μόνον στα στοιχεία που επιθυμείτε να ρυθμίσετε ή να αλλάξετε.

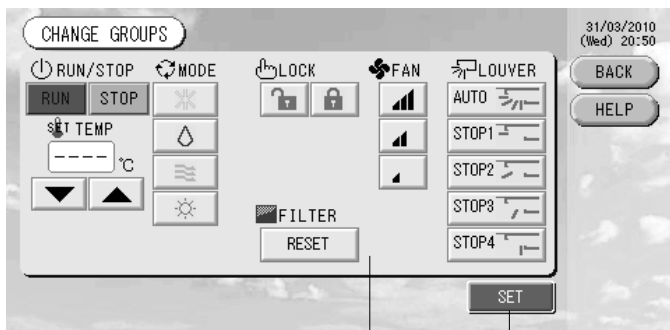

[Ρυθμίσεις αυτόνομου κλειδώματος / ξεκλειδώματος που ενεργοποιούνται από τις Ρυθμίσεις λειτουργιών]

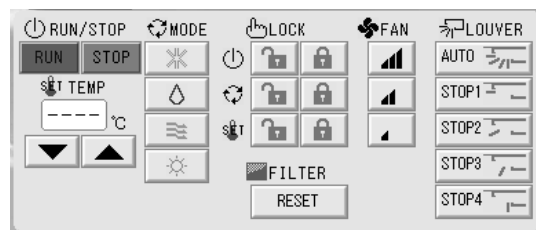

Αυτή η λειτουργία μπορεί να ενεργοποιηθεί στα μοντέλα εσωτερικών μονάδων ΚΧΕ4 ή μεταγενέστερα, καθώς και στα μοντέλα τηλεχειριστηρίων RC-E1 ή μεταγενέστερα.

5. Πατήστε το κουμπί που αντιστοιχεί στο στοιχείο που θέλετε να ρυθμίσετε ή να αλλάξετε.

- Λειτουργία/Διακοπή: Πατήστε το κουμπί RUN ή STOP.
Με το κουμπί RUN, θέτετε σε λειτουργία και με το κουμπί STOP διακόπτετε τη λειτουργία.
- Ρύθμιση θερμοκρασίας: Πατήστε το κουμπί ▲ ή το κουμπί ▼.
Ρυθμίστε την τιμή της θερμοκρασίας μεταξύ 18 και 30°C.
- Τρόπος λειτουργίας: Επιλέξτε μεταξύ των τρόπων λειτουργίας ▲ Αυτόματο, ✱ Ψύξη, △ Αφύγρυνση, ≡ Ανεμιστήρας και ✕ Θέρμανση, πατώντας το κουμπί.
- * Auto Mode (Αυτόματος τρόπος λειτουργίας) μπορεί να ενεργοποιηθεί στις ρυθμίσεις λειτουργίας. ➔ Σελίδα 27
- LOCK (ΚΛΕΙΔΩΜΑ): Πατήστε το κουμπί 🔒 ή το κουμπί 🔒.
Εάν πατήσετε το κουμπί 🔒, θα επιτραπεί ο χειρισμός μέσω του τηλεχειριστηρίου και εάν πατήσετε το κουμπί 🔒 θα απαγορευθεί.
- Ταχύτητα ανεμιστήρα: επιλέξτε μεταξύ των [||||], [|||], [||] ή [|] και πατήστε το κουμπί.
Το στοιχείο [||||] είναι δυνατό να ενεργοποιηθεί από την επιλογή Function Settings (Ρυθμίσεις λειτουργίας).
- Κατεύθυνση αέρα: επιλέξτε Auto (Αυτόματο), Stop (θέση) 1, Stop 2, Stop 3, Stop 4 και πατήστε το κουμπί.
- FILTER (ΦΙΛΤΡΟ): εάν πατήσετε το κουμπί επαναφοράς, θα σβήσει η ένδειξη του φίλτρου.

[||||] Η μονάδα λειτουργεί με τη μέγιστη ταχύτητα ανεμιστήρα.

6. Πατήστε το κουμπί SET. Πατήστε το κουμπί Yes στην οθόνη επιβεβαίωσης.

Εάν δεν επιθυμείτε να κάνετε ρυθμίσεις ή αλλαγές, πατήστε το κουμπί No (Όχι).

Σημείωση

- Εάν πατήσετε το κουμπί BACK (ΠΙΣΩ), θα επιστρέψετε στην προηγούμενη οθόνη.
- Εάν στις Ρυθμίσεις λειτουργιών ενεργοποιηθεί το αυτόνομο κλειδωμά/ξεκλειδωμά, είναι δυνατόν να επιτρέψετε ή να απαγορεύσετε τη λειτουργία του τηλεχειριστηρίου για τη ρύθμιση του κάθε στοιχείου, της λειτουργίας/διακοπής, του τρόπου λειτουργίας και της θερμοκρασίας.
- Εάν στις Ρυθμίσεις λειτουργιών έχει ενεργοποιηθεί το αυτόνομο κλειδωμά/ξεκλειδωμά και στα πεδία λειτουργίας/διακοπής, τρόπου λειτουργίας και ρύθμισης θερμοκρασίας εμφανίζεται η ένδειξη 🔒, τότε έχει απαγορευθεί ο χειρισμός μέσω του τηλεχειριστηρίου, (έχουν παραλειφθεί ορισμένες λειτουργίες, όπως η επαναφορά της ένδειξης του φίλτρου).

Λειτουργία δέσμης ομάδας

Στην ενότητα αυτή παρουσιάζεται ο τρόπος με τον οποίο μπορείτε να κάνετε ρύθμιση ή αλλαγή των λεπτομερειών της Λειτουργίας δέσμης.

Θα πρέπει να έχετε ρυθμίσει τις ομάδες για λειτουργία και διακοπή λειτουργίας δέσμης εκ των προτέρων.

➔ Σελίδα 11①, 12⑤⑥

1. Πατήστε το κουμπί CHANGE ALL (ΑΛΛΑΓΗ ΟΛΩΝ) του Κεντρικού μενού. ➔ Σελίδα 7

Θα εμφανιστεί η οθόνη Αλλαγή όλων.

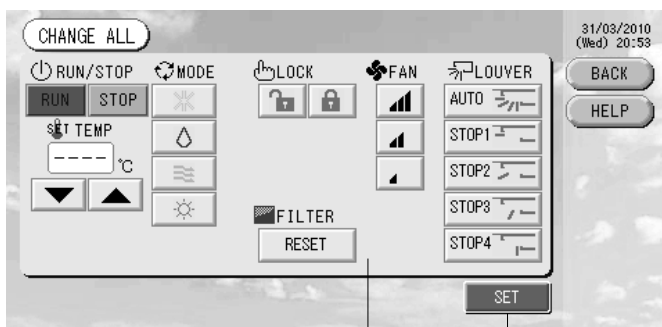

[Ρυθμίσεις αυτόνομου κλειδώματος / ξεκλειδώματος που ενεργοποιούνται από τις Ρυθμίσεις λειτουργιών]

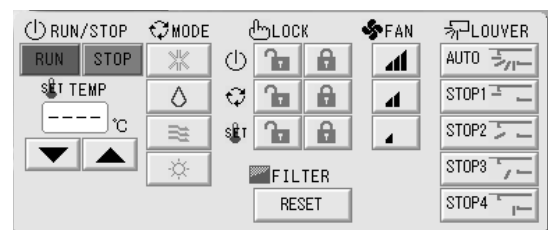









3
2

Αυτή η λειτουργία μπορεί να ενεργοποιηθεί στα μοντέλα εσωτερικών μονάδων KXE4 ή μεταγενέστερα, καθώς και στα μοντέλα τηλεχειριστηρίων RC-E1 ή μεταγενέστερα.

Σημείωση

Όταν αλλάξει η οθόνη, δεν θα εμφανίζονται επιλεγμένα στοιχεία (το πλαίσιο ρύθμισης της θερμοκρασίας θα είναι κενό). Κάνετε τις ρυθμίσεις μόνον στα στοιχεία που επιθυμείτε να ρυθμίσετε ή να αλλάξετε.

2. Πατήστε το κουμπί που αντιστοιχεί στο στοιχείο που θέλετε να ρυθμίσετε ή να αλλάξετε.

- Λειτουργία/Διακοπή: Πατήστε το κουμπί RUN ή STOP.
Με το κουμπί RUN, θέτετε σε λειτουργία και με το κουμπί STOP διακόπτετε τη λειτουργία.
- Ρύθμιση θερμοκρασίας: Πατήστε το κουμπί ▲ ή το κουμπί ▼.
Ρυθμίστε την τιμή της θερμοκρασίας μεταξύ 18 και 30°C.
- Τρόπος λειτουργίας: Επιλέξτε μεταξύ των τρόπων λειτουργίας ▲ Αυτόματο, ※ Ψύξη, △ Αφύγρυνση, ≡ Ανεμιστήρας και ✖ Θέρμανση, πατώντας το κουμπί.
* Auto Mode (Αυτόματος τρόπος λειτουργίας) μπορεί να ενεργοποιηθεί στις ρυθμίσεις λειτουργίας. ➔ Σελίδα 27
- LOCK (ΚΛΕΙΔΩΜΑ): Πατήστε το κουμπί  ή το κουμπί .
Εάν πατήσετε το κουμπί  θα επιτραπεί ο χειρισμός μέσω του τηλεχειριστηρίου και εάν πατήσετε το κουμπί  θα απαγορευθεί.
- Ταχύτητα ανεμιστήρα: επιλέξτε μεταξύ των , ,  ή  και πατήστε το κουμπί.
Το στοιχείο  είναι δυνατό να ενεργοποιηθεί από την επιλογή Function Settings (Ρυθμίσεις λειτουργίας).
- Κατεύθυνση αέρα: επιλέξτε Auto (Αυτόματο), Stop (θέση) 1, Stop 2, Stop 3, Stop 4 και πατήστε το κουμπί.
- FILTER (ΦΙΛΤΡΟ): εάν πατήσετε το κουμπί επαναφοράς, θα σβήσει η ένδειξη του φίλτρου.

 Η μονάδα λειτουργεί με τη μέγιστη ταχύτητα ανεμιστήρα.

3. Πατήστε το κουμπί SET. Πατήστε το κουμπί Yes στην οθόνη επιβεβαίωσης.

Εάν δεν επιθυμείτε να κάνετε ρυθμίσεις ή αλλαγές, πατήστε το κουμπί No (Όχι).

Σημείωση

- Εάν πατήσετε το κουμπί BACK (ΠΙΣΩ), θα επιστρέψετε στην προηγούμενη οθόνη.
- Εάν στις Ρυθμίσεις λειτουργιών ενεργοποιηθεί το αυτόνομο κλείδωμα/ξεκλείδωμα, είναι δυνατόν να επιτρέψετε ή να απαγορεύσετε τη λειτουργία του τηλεχειριστηρίου για τη ρύθμιση του κάθε στοιχείου, της λειτουργίας/διακοπής, του τρόπου λειτουργίας και της θερμοκρασίας.
- Εάν στις Ρυθμίσεις λειτουργιών έχει ενεργοποιηθεί το αυτόνομο κλείδωμα/ξεκλείδωμα και στα πεδία λειτουργίας/διακοπής, τρόπου λειτουργίας και ρύθμισης θερμοκρασίας εμφανίζεται η ένδειξη , τότε έχει απαγορευθεί ο χειρισμός μέσω του τηλεχειριστηρίου, (έχουν παραλειφθεί ορισμένες λειτουργίες, όπως η επαναφορά της ένδειξης του φίλτρου).

Ρυθμίσεις προγράμματος

Μπορεί να γίνει η ρύθμιση των λειτουργιών προγράμματος στις μονάδες της ομάδας. Υπάρχει η δυνατότητα καταχώρισης έως και δεκαέξι προγραμμάτων την ημέρα για τα οποία θα ελέγχεται ο χρόνος λειτουργίας (σε λεπτά), η λειτουργία/διακοπή, ο τρόπος λειτουργίας, το κλείδωμα λειτουργίας και η ρύθμιση της θερμοκρασίας. Προτού ρυθμίσετε τα προγράμματα, θα πρέπει να έχετε καθορίσει τις ειδικές ημέρες προγραμματισμού (καθημερινές, αργίες, ειδική ημέρα 1, ειδική ημέρα 2). ➔ Σελίδα 21

1. Πατήστε το κουμπί SCHEDULE SETTING (ΡΥΘΜΙΣΗ ΠΡΟΓΡΑΜΜΑΤΟΣ) του Κεντρικού μενού. ➔ Σελίδα 7
Θα εμφανιστεί η οθόνη Ρύθμιση προγράμματος.

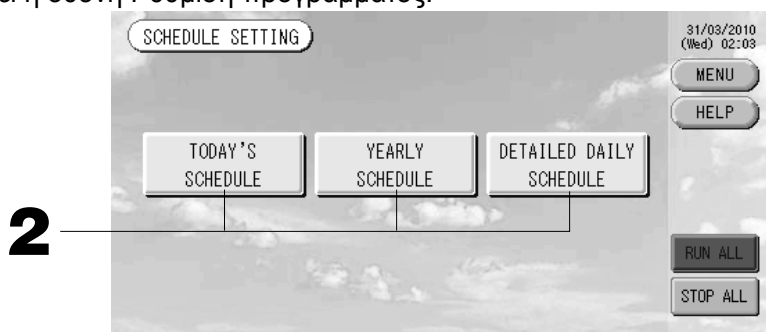

■ Ρύθμιση του προγράμματος για την τρέχουσα ημέρα

Το πρόγραμμα λειτουργίας για την τρέχουσα ημέρα ρυθμίζεται σε κάθε ομάδα.

2. Πατήστε το κουμπί TODAY'S SCHEDULE (ΣΗΜΕΡΙΝΟ ΠΡΟΓΡΑΜΜΑ) στην οθόνη Ρυθμίσεις προγράμματος.

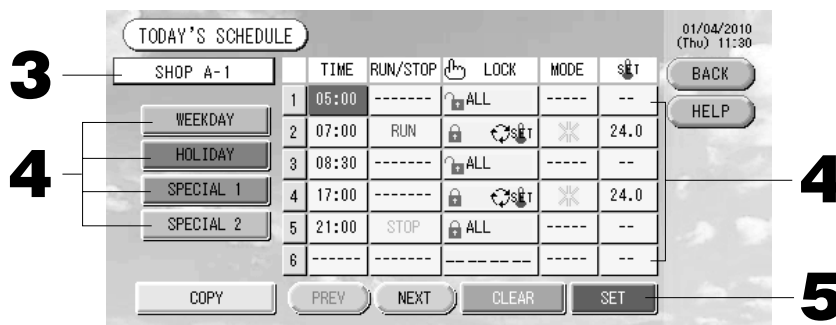

3. Πατήστε το όνομα της ομάδας.

Επιλέξτε την ομάδα που επιθυμείτε από την οθόνη Επιλογή ομάδας. Σελίδα 22

<Εάν ρυθμίζετε κάποιο πρόγραμμα μόνον για την τρέχουσα ημέρα>

4. Πατήστε το στοιχείο του καταλόγου που επιθυμείτε να αλλάξετε.

Εάν πατήσετε ένα από τα κουμπιά “Time” (Ώρα), “Lock” (Κλειδωμα) ή “Temperature setting” (Ρύθμιση θερμοκρασίας), θα εμφανιστεί μια οθόνη λεπτομερών ρυθμίσεων για το κάθε στοιχείο. Σελίδα 22, 23
Μπορείτε να αλλάξετε τις ρυθμίσεις “RUN/STOP” (ΛΕΙΤΟΥΡΓΙΑ/ΔΙΑΚΟΠΗ) ή “MODE” (ΤΡΟΠΟΣ ΛΕΙΤΟΥΡΓΙΑΣ), πατώντας το κατάλληλο στοιχείο.

Για να αλλάξετε σελίδα, πατήστε το κουμπί PREV (ΠΡΟΗΓΟΥΜΕΝΟ) ή NEXT (ΕΠΟΜΕΝΟ).

<Εάν αντιγράφετε το πρόγραμμα της τρέχουσας ημέρας στο λεπτομερές καθημερινό πρόγραμμα>

4. Επιλέξτε το κουμπί WEEKDAY (ΚΑΘΗΜΕΡΙΝΗ), HOLIDAY (ΑΡΓΙΑ), SPECIAL 1 (ΕΙΔΙΚΗ ΗΜΕΡΑ 1) ή SPECIAL 2 (ΕΙΔΙΚΗ ΗΜΕΡΑ 2) και πατήστε το.

Σημείωση

Αρχικά θα πρέπει να έχετε ρυθμίσει το λεπτομερές καθημερινό πρόγραμμα λειτουργίας.

Περιγράφεται παρακάτω (Ρύθμιση του λεπτομερούς καθημερινού προγράμματος)

5. Πατήστε το κουμπί SET. Πατήστε το κουμπί Yes στην οθόνη επιβεβαίωσης.

Εάν πατήσετε το κουμπί CLEAR, θα διαγραφούν οι επιλογές που κάνατε.

Σημείωση

- Εάν πατήσετε το κουμπί BACK, θα επιστρέψετε στην οθόνη Ρυθμίσεις προγράμματος.
- Για να αντιγράψετε το πρόγραμμα από τη μία ομάδα στην άλλη, πατήστε το κουμπί COPY (ΑΝΤΙΓΡΑΦΗ). Σελίδα 23

■ Ρύθμιση ετήσιου προγράμματος.

Καθορίζεται ετήσιο πρόγραμμα λειτουργίας σε κάθε ομάδα. (Το ετήσιο πρόγραμμα δεν ισχύει για το έτος που ακολουθεί και πρέπει να καθορίζεται μία φορά κάθε χρόνο).

2. Πατήστε το κουμπί YEARLY SCHEDULE (ΕΤΗΣΙΟ ΠΡΟΓΡΑΜΜΑ) στην οθόνη Ρυθμίσεις προγράμματος.

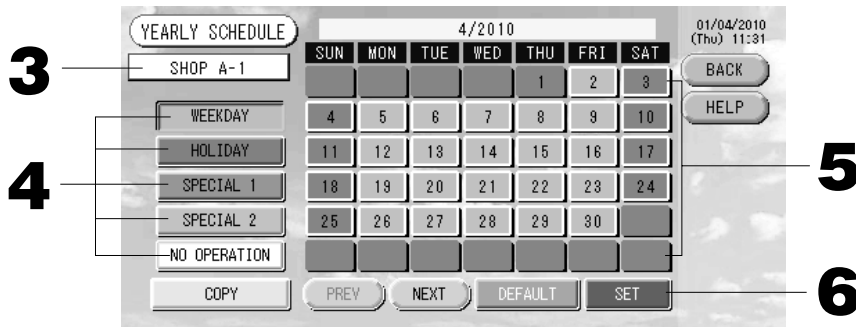

3. Πατήστε το όνομα της ομάδας.

Επιλέξτε την ομάδα που επιθυμείτε από την οθόνη Επιλογή ομάδας. Σελίδα 22

4. Επιλέξτε το λεπτομερές καθημερινό πρόγραμμα, χρησιμοποιώντας το κατάλληλο κουμπί, όπως WEEKDAY (ΚΑΘΗΜΕΡΙΝΗ), HOLIDAY (ΑΡΓΙΑ), SPECIAL 1 ή 2 (ΕΙΔΙΚΗ ΗΜΕΡΑ 1 ή 2) ή NO OPERATE (ΧΩΡΙΣ ΛΕΙΤΟΥΡΓΙΑ).

Σημείωση

Αρχικά θα πρέπει να έχετε ρυθμίσει το λεπτομερές καθημερινό πρόγραμμα.

Περιγράφεται παρακάτω (Ρύθμιση του λεπτομερούς καθημερινού προγράμματος)

5. Πατήστε την ημερομηνία (μπορείτε να επιλέξετε περισσότερες από μία)

Το λεπτομερές καθημερινό πρόγραμμα που θα επιλέξετε θα εφαρμοστεί στη συγκεκριμένη ημέρα. Ωστόσο, είναι αδύνατη η επιλογή της τρέχουσας ημέρας, καθώς και των ημερομηνιών που έχουν παρέλθει. Για να αλλάξετε μήνα πατήστε τα κουμπιά PREV ή NEXT. Για να αλλάξετε μήνα πατήστε τα κουμπιά PREV ή NEXT.

Σημείωση

Εάν πατήσετε το κουμπί DEFAULT (ΑΡΧΙΚΗ ΡΥΘΜΙΣΗ), θα επιλεγούν ως αργίες το Σάββατο και η Κυριακή και οι υπόλοιπες ημέρες θα ορισθούν ως καθημερινές.

6. Πατήστε το κουμπί SET. Πατήστε το κουμπί Yes στην οθόνη επιβεβαίωσης.

Εάν δεν επιθυμείτε να κάνετε ρυθμίσεις, πατήστε το κουμπί No.

- Εάν πατήσετε το κουμπί BACK, θα επιστρέψετε στην οθόνη Ρυθμίσεις προγράμματος.
- Εάν πατήσετε το κουμπί COPY (ΑΝΤΙΓΡΑΦΗ) θα εμφανιστεί η οθόνη Αντιγραφής προγράμματος, με την οποία θα έχετε τη δυνατότητα να κάνετε αντιγραφή μεταξύ ομάδων. Σελίδα 23

■ Ρύθμιση του λεπτομερούς καθημερινού προγράμματος

Το λεπτομερές καθημερινό πρόγραμμα καθορίζεται ανά ομάδα.

Στο πρόγραμμα μπορείτε να συμπεριλάβετε καθημερινές, αργίες και τις ειδικές ημέρες 1 και 2, ενώ οι λειτουργίες καθορίζονται κατά ομάδα.

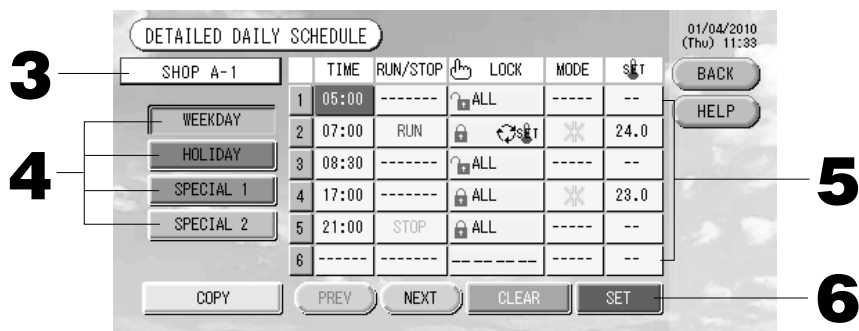

2. Πατήστε το κουμπί **DETAILED DAILY SCHEDULE** (ΛΕΠΤΟΜΕΡΕΣ ΚΑΘΗΜΕΡΙΝΟ ΠΡΟΓΡΑΜΜΑ) στην οθόνη **SCHEDULE SETTING** (ΡΥΘΜΙΣΗ ΠΡΟΓΡΑΜΜΑΤΟΣ).

3. Πατήστε το όνομα της ομάδας.

Επιλέξτε την ομάδα που επιθυμείτε από την οθόνη Επιλογής ομάδας.

Περιγράφεται παρακάτω (Διάφορες οθόνες)

4. Επιλέξτε το λεπτομερές καθημερινό πρόγραμμα, χρησιμοποιώντας το κατάλληλο κουμπί, όπως **WEEKDAY** (ΚΑΘΗΜΕΡΙΝΗ), **HOLIDAY** (ΑΡΓΙΑ), **SPECIAL 1** ή **2** (ΕΙΔΙΚΗ ΗΜΕΡΑ 1 ή 2).

5. Πατήστε το στοιχείο του καταλόγου που επιθυμείτε να αλλάξετε.

Εάν πατήσετε ένα από τα κουμπιά "Time" (Ωρα), "Lock" (Κλειδωμα) ή "Temperature setting" (Ρύθμιση θερμοκρασίας), θα εμφανιστεί μια οθόνη λεπτομερών ρυθμίσεων για το κάθε στοιχείο. Σελίδα 22, 23 Μπορείτε να αλλάξετε τις ρυθμίσεις "RUN/STOP" (ΛΕΙΤΟΥΡΓΙΑ/ΔΙΑΚΟΠΗ) ή "MODE" (ΤΡΟΠΟΣ ΛΕΙΤΟΥΡΓΙΑΣ), πατώντας το κατάλληλο στοιχείο.

Για να αλλάξετε σελίδα, πατήστε το κουμπί **PREV** (ΠΡΟΗΓΟΥΜΕΝΟ) ή **NEXT** (ΕΠΟΜΕΝΟ).

6. Πατήστε το κουμπί **SET**. Πατήστε το κουμπί **Yes** στην οθόνη επιβεβαίωσης.

Εάν πατήσετε το κουμπί **CLEAR**, θα διαγραφούν οι επιλογές που κάνατε.

Σημείωση

- Εάν πατήσετε το κουμπί **BACK**, θα επιστρέψετε στην οθόνη Ρυθμίσεις προγράμματος.
- Για να αντιγράψετε το πρόγραμμα από τη μία ομάδα στην άλλη, πατήστε το κουμπί **COPY** (ΑΝΤΙΓΡΑΦΗ).

Σελίδα 23

■ Διάφορες οθόνες

[Οθόνη επιλογής ομάδας]

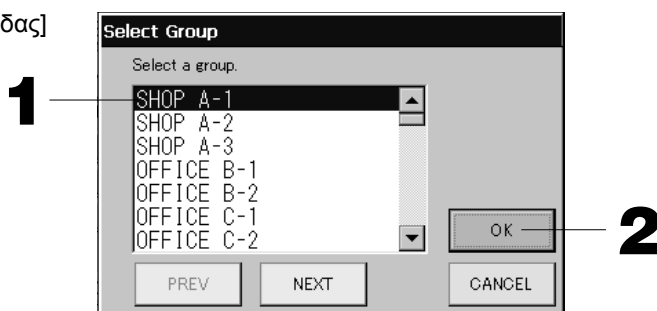

1. Πατήστε το όνομα της ομάδας που επιθυμείτε να επιλέξετε.

Τα ονόματα των επιλεγμένων ομάδων θα τονιστούν με αντίστροφα χρώματα.

Για να αλλάξετε σελίδα, πατήστε το κουμπί **PREV** (ΠΡΟΗΓΟΥΜΕΝΟ) ή **NEXT** (ΕΠΟΜΕΝΟ).

2. Πατήστε το κουμπί **OK**.

Μπορείτε να ρυθμίσετε την επιλεγμένη ομάδα.

Εάν δεν επιθυμείτε να κάνετε ρυθμίσεις, πατήστε το κουμπί **CANCEL** (ΑΚΥΡΩΣΗ). Θα εμφανιστεί η προηγούμενη οθόνη.

[Οθόνη ρύθμισης ώρας προγράμματος]

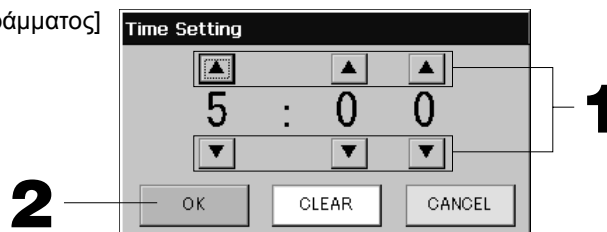

1. Εάν πατήσετε το κουμπί **▲ ▼** θα αλλάξουν οι ώρες και τα λεπτά (εμφάνιση ρολογιού 24 ωρών).

2. Πατήστε το κουμπί **OK**.

Θα γίνει αλλαγή της ώρας και η οθόνη θα κλείσει. Για να ακυρώσετε την αλλαγή, πατήστε το κουμπί **CANCEL**. Το πάτημα του κουμπιού **CLEAR** (ΚΑΘΑΡΙΣΜΟΣ) διαγράφει τις τρέχουσες τιμές που έχετε εισάγει και αφήνει τα πεδία κενά.

[Οθόνη κλειδώματος/ξεκλειδώματος τηλεχειριστηρίου]
Μπορείτε να χρησιμοποιήσετε αυτήν την οθόνη για να επιτρέψετε ή να απαγορεύσετε τις λειτουργίες του τηλεχειριστηρίου.

[Ρυθμίσεις αυτόνομου κλειδώματος /
ξεκλειδώματος που ενεργοποιούνται από
τις Ρυθμίσεις λειτουργιών]

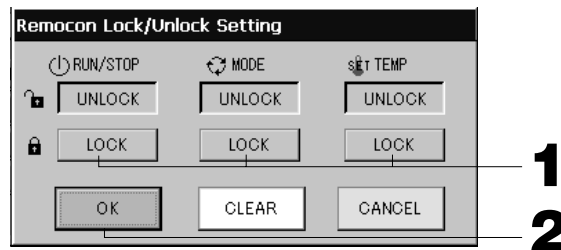
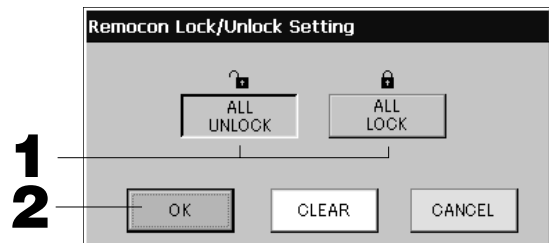

1. Πατήστε τα κουμπιά που αντιστοιχούν στα στοιχεία που θέλετε να αποκλείσετε από το χειρισμό μέσω του τηλεχειριστηρίου. (μπορείτε να επιλέξετε περισσότερα από ένα στοιχεία).

2. Πατήστε το κουμπί OK.

Το απαγορευμένο στοιχείο θα αλλάξει και η οθόνη θα κλείσει.

Για να ακυρώσετε την αλλαγή, πατήστε το κουμπί CANCEL (ΑΚΥΡΩΣΗ).

Εάν πατήσετε το κουμπί CLEAR, θα αποεπιλέξετε το επιλεγμένο στοιχείο.

[Οθόνη ρύθμισης θερμοκρασίας προγράμματος]

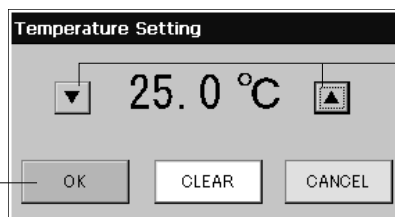

1. Το πάτημα του κουμπιού ▲ ▼ αλλάζει τη ρύθμιση της θερμοκρασίας. (18 - 30°C)

2. Πατήστε το κουμπί OK.

Η τιμή της θερμοκρασίας θα αλλάξει και η οθόνη θα κλείσει.

Για να ακυρώσετε την αλλαγή, πατήστε το κουμπί CANCEL.

Το πάτημα του κουμπιού CLEAR διαγράφει τις τρέχουσες τιμές που έχετε εισάγει και αφήνει τα πεδία κενά.

[Οθόνη αντιγραφής προγράμματος]

Επιλέξτε τις ομάδες που θέλετε να εφαρμόσετε το επιλεγμένο πρόγραμμα.

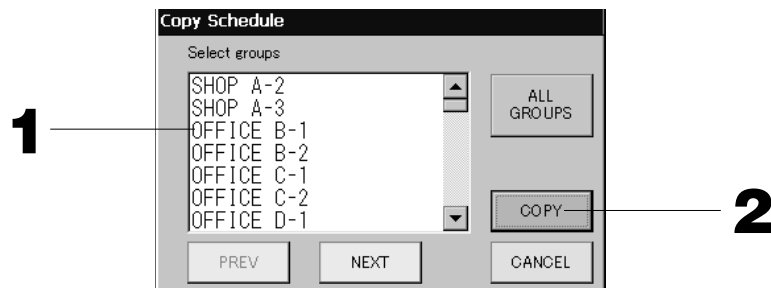

1. Πατήστε το όνομα της ομάδας που επιθυμείτε να επιλέξετε (μπορείτε να επιλέξετε περισσότερες από μία ομάδες).

Για να αλλάξετε σελίδα, πατήστε τα κουμπιά PREV ή NEXT ή το κουμπί ▲ ▼.

Για επιλογή όλων των μονάδων, παρακαλώ πατήστε το κουμπί ALL GROUPS (ΟΛΕΣ ΟΙ ΟΜΑΔΕΣ). Εάν ακυρώσετε την επιλογή όλων των μονάδων, ξαναπατήστε το κουμπί ALL GROUPS.

2. Πατήστε το κουμπί COPY (ΑΝΤΙΓΡΑΦΗ). Πατήστε το κουμπί Yes στην οθόνη επιβεβαίωσης.

Το πρόγραμμα της ομάδας που έχετε επιλέξει στην οθόνη θα αντιγραφεί στις ομάδες που έχετε επιλέξει από τον κατάλογο. Εάν δεν θέλετε να κάνετε τη ρύθμιση, πατήστε το κουμπί No.

Σημείωση

- Η ενέργεια θα ακυρωθεί εάν πατήσετε στην επιλεγμένη ομάδα δύο φορές.
- Εάν πατήσετε το κουμπί CANCEL, θα επιστρέψετε στην προηγούμενη οθόνη.

Ρυθμίσεις υπολογισμών (SC-SL3NA-BE μόνο)

① Καθορισμός μονάδας

1. Πατήστε το κουμπί **UNIT DEFINITION (ΚΑΘΟΡΙΣΜΟΣ ΜΟΝΑΔΑΣ)** στην οθόνη Διαμόρφωσης συστήματος. Σελίδα 8
Θα εμφανιστεί η οθόνη Καθορισμού μονάδας.

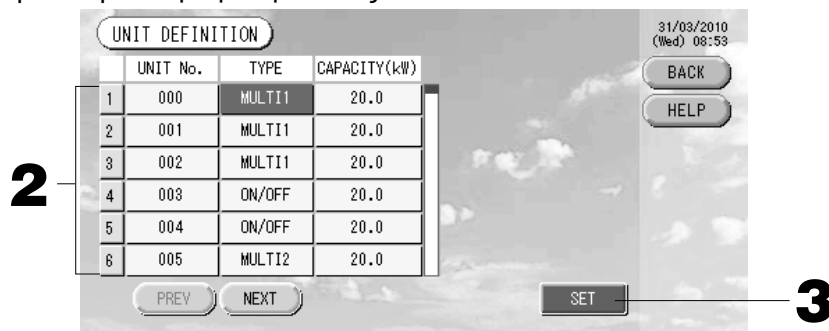

2. Πατήστε το στοιχείο του καταλόγου που επιθυμείτε να ρυθμίσετε ή να αλλάξετε.

Κάθε φορά που πατάτε το στοιχείο "TYPE" (ΤΥΠΟΣ), αλλάζει ο τύπος της μονάδας.

MULTI1 (ΠΟΛΛΑΠΛΟ 1) : οι υπολογισμοί γίνονται με βάση τη ροή του ψυκτικού μέσου. Χρησιμοποιείται στη σειρά KX και το GHP.

MULTI2 (ΠΟΛΛΑΠΛΟ 2) : υπολογισμοί βάση θερμικής ενεργοποίησης/απενεργοποίησης (ON/OFF).

Χρησιμοποιείται στη σειρά KX και το GHP.

RUN/STOP (Λειτουργία/Διακοπή) : οι υπολογισμοί γίνεται με βάση το χρόνο λειτουργίας της μονάδας.

Χρησιμοποιείται στους τύπους σειρά KX, PAC και GHP.

Εάν πατήσετε το στοιχείο "CAPACITY" (ΙΣΧΥΣ), μπορείτε να αλλάξετε τη ρύθμισή του. (0 - 200 [kW]) Σελίδα 26

Για να αλλάξετε σελίδα, πατήστε το κουμπί PREV (ΠΡΟΗΓΟΥΜΕΝΟ) ή NEXT (ΕΠΟΜΕΝΟ).

Σημείωση

- Παρακαλώ επιλέξτε ίδια στοιχεία για ίδιο σύστημα βατόμετρου ή μετρητή αερίου.
- Όταν επιλέξετε το MULTI1 (ΠΟΛΛΑΠΛΟ 1) ή το MULTI2 (ΠΟΛΛΑΠΛΟ 2), οι μονάδες λειτουργίας ανεμιστήρα αποκλείονται από τον υπολογισμό. Για να υπολογίσετε τις μονάδες λειτουργίας ανεμιστήρα, παρακαλώ επιλέξτε το RUN/STOP (ΛΕΙΤΟΥΡΓΙΑ/ΔΙΑΚΟΠΗ).
- Ενέργεια αναμονής που χρησιμοποιηθεί κατά τη διάρκεια της νύχτας, κτλ., δεν συμπεριλαμβάνεται στον υπολογισμό, και δεν αντισταθμίζει την τιμή του βατόμετρου ή μετρητή αερίου. Παρακαλώ διορθώστε τον υπολογισμό με το λογισμικό υπολογισμού.

3. Πατήστε το κουμπί **SET**. Πατήστε το κουμπί **Yes** στην οθόνη επιβεβαίωσης.

Εάν δεν επιθυμείτε να κάνετε ρυθμίσεις, πατήστε το κουμπί No.

Εάν πατήσετε το κουμπί BACK, θα επιστρέψετε στην οθόνη Διαμόρφωσης συστήματος.

② Ρύθμιση της περιόδου υπολογισμών.

Μπορείτε να χωρίσετε την ημέρα σε δύο περιόδους υπολογισμών.

Αν δεν είναι απαραίτητο να χωρίσετε την ημέρα σε δύο περιόδους, μπορείτε να ορίσετε για την ημέρα τις ώρες 0:00 - 24:00.

1. Πατήστε το κουμπί **ACCOUNTING PERIOD (ΠΕΡΙΟΔΟΣ ΥΠΟΛΟΓΙΣΜΩΝ)** στην οθόνη **SYSTEM CONFIGURATION (ΔΙΑΜΟΡΦΩΣΗ ΣΥΣΤΗΜΑΤΟΣ)**. Σελίδα 8

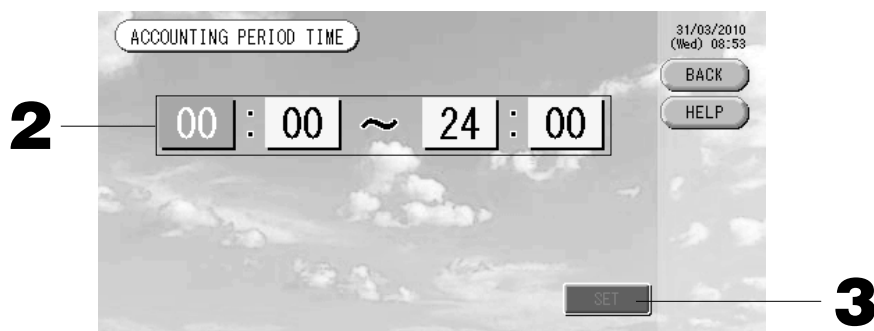

2. Ρυθμίστε το χρόνο έναρξης και λήξης πατώντας τα κουμπιά για τις ώρες και τα λεπτά.

Καθορίστε το χρόνο. Σελίδα 26

3. Πατήστε το κουμπί **SET**. Πατήστε το κουμπί **Yes** στην οθόνη επιβεβαίωσης.

Εάν δεν επιθυμείτε να κάνετε ρυθμίσεις, πατήστε το κουμπί No (Όχι).

Εάν πατήσετε το κουμπί BACK, θα επιστρέψετε στην οθόνη Διαμόρφωσης συστήματος.

Προσοχή

Η κατανάλωση ενέργειας που υπολογίστηκε από αυτή τη μονάδα δεν είναι σύμφωνη με την OIML, συνεπώς δεν παρέχονται εγγυήσεις για τα αποτελέσματα των υπολογισμών.

Αυτή η μονάδα υπολογίζει μόνο την κατανομή κατανάλωσης ενέργειας (αερίου, ηλεκτρικής ενέργειας).

Πρέπει να υπολογίσετε την κατανάλωση του κλιματιστικού (κιλοβατώρες/χρηματική αξία ανά μονάδα).

Αποθηκεύονται τα δεδομένα υπολογισμών του τρέχοντος μηνός και των δύο τελευταίων μηνών.

Βλέπε σελίδα 28 (χρήση μνήμης USB) για τη μέθοδο εξαγωγής δεδομένων υπολογισμών.

Λειτουργίες διευκόλυνσης

Εισαγωγή αριθμών και χαρακτήρων

■ Εισαγωγή αριθμών

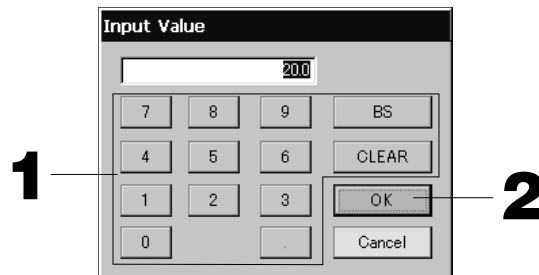

1. Πατήστε το κουμπί που αντιστοιχεί στην αριθμητική τιμή που θέλετε να εισαγάγετε.

Κουμπί BS : διαγράφει. (Διαγράφει έναν αριθμό).

Κουμπί CLEAR : διαγράφει ό,τι έχετε εισάγει. (Διαγράφει όλους τους αριθμούς).

2. Πατήστε το κουμπί OK.

Θα γίνει αλλαγή του αριθμού και η οθόνη θα κλείσει. Για να ακυρώσετε την αλλαγή, πατήστε το κουμπί Cancel.

■ Εισαγωγή χαρακτήρων



1. Επιλέξτε ένα γράμμα και πατήστε το κουμπί.

2. Εισάγετε το όνομα της ομάδας.

Όταν επιλέγεται το κουμπί ABC ή abc, σε κάθε πλήκτρο εκχωρούνται πολλά γράμματα και κάθε φορά που πιέζετε το πλήκτρο αλλάζει ο χαρακτήρας.

Κουμπί ABC : εισάγονται κεφαλαίοι χαρακτήρες.

Κουμπί abc : εισάγονται πεζοί χαρακτήρες.

Κουμπί 123 : εισάγονται αριθμοί.

Κουμπί BS : διαγράφει. (Διαγράφει έναν αριθμό).

Κουμπί SPC : εισάγει διάστημα.

Κουμπί < > : μετακινεί το δρομέα προς τα αριστερά ή προς τα δεξιά.

3. Πατήστε το κουμπί OK.

Θα γίνει αλλαγή του ονόματος και η οθόνη θα κλείσει. Για να ακυρώσετε την αλλαγή, πατήστε το κουμπί Cancel.

* Τα ονόματα των περιοχών και των ομάδων μπορούν να περιλαμβάνουν έως και 16 χαρακτήρες.

Ρυθμίσεις λειτουργιών

Μπορείτε να ρυθμίσετε το χρονοδιακόπτη απενεργοποίησης του φωτισμού, να ενεργοποιείτε και να απενεργοποιείτε το κουμπι αυτόματης λειτουργίας, καθώς και να κλειδώνετε και να ξεκλειδώνετε τη λειτουργία του τηλεχειριστηρίου. Εάν επιθυμείτε να αλλάξετε τις Ρυθμίσεις λειτουργιών, κάντε τα εξής.

1. Πατήστε το κουμπι FUNCTION SETTING (ΡΥΘΜΙΣΗ ΛΕΙΤΟΥΡΓΙΩΝ) του Κεντρικού μενού. Σελίδα 7

[Οθόνη ρυθμίσεων λειτουργιών]

[Οθόνη ρυθμίσεων λεπτομερειών]

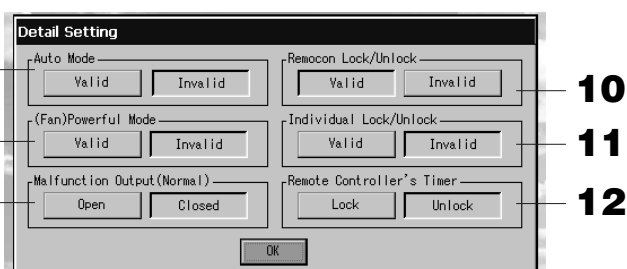
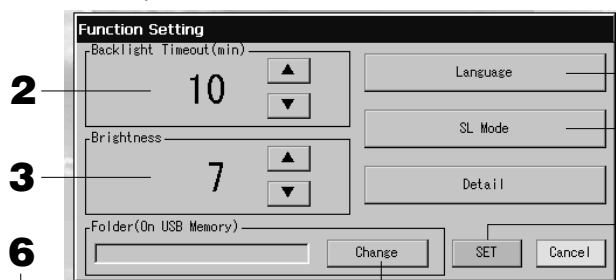

2. Επιλέξτε το χρόνο απενεργοποίησης του φωτισμού, χρησιμοποιώντας τα κουμπιά ▲▼. (Εργοστασιακές ρυθμίσεις : 10)

Μπορείτε να επιλέξετε το χρόνο μετά το τελευταίο πάτημα στην οθόνη αφής, στον οποίο θα σβήνει ο φωτισμός της.

3. Επιλέξτε τη φωτεινότητα χρησιμοποιώντας τα κουμπιά ▲▼. (Εργοστασιακές ρυθμίσεις : 7)

Μπορείτε να επιλέξετε τη φωτεινότητα του φωτισμού της οθόνης.

4. Αλλαγή της επιλογής "Language" (Γλώσσα). Πατώντας αυτό το κουμπι έχετε τη δυνατότητα να επιλέξετε την επιθυμητή γλώσσα.

Επικοινωνήστε με το κατάστημα από το οποίο προμηθευτήκατε τη μονάδα.

5. Αλλαγή της λειτουργίας "SL-Mode". Χρησιμοποιήστε το για τον ορισμό του συστήματος επικοινωνίας (Εργοστασιακή ρύθμιση: New). Συνήθως, η ρύθμιση αυτή δεν χρειάζεται αλλαγή.

Αν η ρύθμιση δεν είναι σωστή, μπορεί να μην υπάρχει επικοινωνία με μερικά ή με όλα τα κλιματιστικά.

Απευθυνθείτε στο κατάστημα από όπου προμηθευτήκατε τη μονάδα.

6. Πατήστε το κουμπι Change (Αλλαγή).

Μπορείτε να καθορίσετε το φάκελο για να μεταφέρετε τα υπολογισμένα δεδομένα στην μνήμη USB (SC-SL3NA-BE μόνο).

7. Για την επιλογή της λειτουργίας Auto Mode (Αυτόματη λειτουργία), πατήστε "Valid" (Έγκυρο) ή "Invalid" (Άκυρο). (Εργοστασιακές ρυθμίσεις : Invalid (Άκυρο))

Με αυτόν τον τρόπο ενεργοποιείτε ή απενεργοποιείτε το κουμπι Auto Mode (Αυτόματη λειτουργία) στις οθόνες GROUP SETTINGS (ΡΥΘΜΙΣΕΙΣ ΟΜΑΔΑΣ) και CHANGE All (ΑΛΛΑΓΗ ΟΛΩΝ).

Εάν ρυθμίσετε την Αυτόματη λειτουργία στο INVALID (ΑΚΥΡΟ), το κουμπι  AUTO (ΑΥΤΟΜΑΤΗ ΛΕΙΤΟΥΡΓΙΑ) δεν εμφανίζεται στην οθόνη.

Αυτή η λειτουργία μπορεί να ισχύσει στις εξωτερικές μονάδες που είναι η σειρά πολυσυστήματος ψύξης/θέρμανσης KXR, GHP-R ή νεότερα και το PAC.

Για άλλες εξωτερικές μονάδες εκτός από τις ανωτέρω, παρακαλούμε μη χρησιμοποιήσετε Auto Mode (Αυτόματο τρόπο λειτουργίας).

Παρακαλούμε επικοινωνήστε με το κατάστημα από το οποίο αγοράστηκε η μονάδα.

8. Πατήστε το κουμπι "Valid" (Έγκυρο) ή "Invalid" (Άκυρο) για τη λειτουργία Fan Powerful (Ισχυρός ανεμιστήρας). (Εργοστασιακή ρύθμιση: Άκυρο)

Με αυτόν τον τρόπο ενεργοποιείται ή απενεργοποιείται το κουμπι  στην οθόνη GROUP SETTINGS (ΡΥΘΜΙΣΕΙΣ ΟΜΑΔΑΣ) και την οθόνη CHANGE ALL (ΑΛΛΑΓΗ ΟΛΩΝ).

Εάν ορίσετε τη λειτουργία Ισχυρού ανεμιστήρα στην επιλογή "Άκυρο", στην οθόνη εμφανίζεται το πλήκτρο .

Επικοινωνήστε με το κατάστημα από το οποίο προμηθευτήκατε τη μονάδα.

9. Επιλέξτε μεταξύ "Close" (Κλειστό) ή "Open" (Ανοικτό) για το Σήμα εξόδου σφάλματος (κανονικό). (Εργοστασιακές ρυθμίσεις : Closed (Κλειστό))

Κατά τη διάρκεια της κανονικής λειτουργίας μια κλιματιστικής μονάδας μπορείτε να επιλέξετε μεταξύ "Closed" (Κλειστό) ή "Open" (Ανοικτό) για την κατάσταση του σήματος εξόδου σφάλματος.

Για περισσότερες πληροφορίες, επικοινωνήστε με την αντιπροσωπία επισκευών ή με τον τεχνικό εγκατάστασης.

10. Στην περίπτωση της διαχείρισης ενός κλιματιστικού με περισσότερες από μία κεντρικές κονσόλες, όσον αφορά τη ρύθμιση αποκλεισμού του τηλεχειριστηρίου, εάν εφαρμοστούν διαφορετικές ρυθμίσεις από τις διάφορες κεντρικές κονσόλες στο εν λόγω κλιματιστικό, ενδέχεται να μην είναι δυνατή η έναρξη της λειτουργίας του κλιματιστικού μέσω του τηλεχειριστηρίου, παρά την πρόθεση του χρήστη. Κατ' αναλογία με τα παραπάνω, σε αυτήν την περίπτωση, βεβαιωθείτε ότι έχετε εφαρμόσει τη ρύθμιση αποδοχής/αποκλεισμού μόνο στην κύρια κεντρική κονσόλα και όχι στις δευτερεύουσες κεντρικές κονσόλες. (Εργοστασιακή ρύθμιση: Valid)

Επίσης, επιλέξτε "valid" όταν η καλωδίωση εξωτερικής εισόδου, όπως η είσοδος επείγουσας διακοπής, συνδέεται στη συγκεκριμένη κεντρική κονσόλα.

Απευθυνθείτε στο κατάστημα από όπου προμηθευτήκατε τη μονάδα.

11. Για τη λειτουργία Individual Lock/Unlock (Αυτόνομου κλειδώματος/ξεκλειδώματος), πατήστε “Valid” (Έγκυρο) ή “Invalid” (Άκυρο). (Εργοστασιακές ρυθμίσεις : Invalid (Άκυρο))

Με αυτόν τον τρόπο επιτρέπεται ή αποτρέπεται την αυτόνομη ρύθμιση της λειτουργίας/διακοπής, του τρόπου λειτουργίας και της θερμοκρασίας, μέσω του τηλεχειριστηρίου.

Σημείωση

Αυτή η λειτουργία μπορεί να ενεργοποιηθεί στα μοντέλα εσωτερικών μονάδων ΚΧΕ4 ή τα μεταγενέστερα, καθώς και στα μοντέλα τηλεχειριστηρίων RC-E1 ή τα μεταγενέστερα.

12. Πατήστε το πλήκτρο “Unlock” (Ξεκλειδώμα) ή “Lock” (Κλειδώμα) για την λειτουργία του “Remote Controller’s Timer” (Χρονοδιακόπτη του Τηλεχειριστηρίου). (Εργοστασιακές ρυθμίσεις : Unlock (Ξεκλειδώμα))

Με αυτόν τον τρόπο επιτρέπεται ή απαγορεύεται την ενεργοποίηση του χρονοδιακόπτη μέσω του τηλεχειριστηρίου, για όλες τις εσωτερικές μονάδες που περιλαμβάνονται σε μια ομάδα.

13. Πατήστε το κουμπί SET.

Για να ακυρώσετε την αλλαγή, πατήστε το κουμπί Cancel (Ακύρωση).

Σημείωση

Για να παρατείνετε την ωφέλιμη διάρκεια ζωής της οθόνης LCD, ρυθμίστε τη διάρκεια ενεργοποίησης του φωτισμού της, στη συντομότερη δυνατή τιμή.

Διορθώσεις σε περίπτωση διακοπής ρεύματος

- ▶ Δεδομένα που διατηρούνται κατά τη διάρκεια μιας διακοπής παροχής ισχύος
 - Η διαμόρφωση συστήματος που ορίζεται στη σελίδα 8
 - Οι ρυθμίσεις προγράμματος που έχουν εφαρμοστεί στη σελίδα 20
 - Η ρύθμιση λειτουργίας που εφαρμόστηκε στη σελίδα 27
 - Δεδομένα υπολογισμού της κατανάλωσης ισχύος έως τη διακοπή παροχής ισχύος (μόνο για SC-SL3NA-BE)
- ▶ Δεδομένα που δεν διατηρούνται κατά τη διάρκεια μιας διακοπής παροχής ισχύος
 - Οι συνθήκες λειτουργίας και η προκαθορισμένη κατάσταση κάθε εσωτερικής μονάδας πριν τη διακοπή παροχής ισχύος (συμπεριλαμβανομένης της κατάστασης λειτουργίας, της επιλογής ορισμού θερμοκρασίας και της προκαθορισμένης κατάστασης για την αποδοχή ή τον αποκλεισμό τη λειτουργίας του τηλεχειριστηρίου κ.τλ).

Εάν η διακοπή του ρεύματος διαρκέσει για περισσότερες από 48 ώρες, το εσωτερικό ρολόι θα πάψει να λειτουργεί και η λειτουργία της κάθε ομάδας δεν θα γίνει σύμφωνα με τις ρυθμίσεις του προγράμματος. Θα πρέπει να ρυθμίσετε και πάλι το ρολόι. Σε περίπτωση που η διακοπή ρεύματος δεν διαρκέσει περισσότερο από 48 ώρες, δεν χρειάζεται να ρυθμίσετε ξανά το ρολόι και η έναρξη/διακοπή λειτουργίας κάθε ομάδας θα γίνεται σύμφωνα με τον παρακάτω κανόνα.

Όταν αποκατασταθεί η παροχή του ρεύματος, η λειτουργία της κάθε ομάδας θα ακολουθήσει την πλησιέστερη ρύθμιση του προγράμματος, που είχε γίνει πριν από τη διακοπή. Εάν δεν υπήρχαν ρυθμίσεις στην πλησιέστερη καταχώριση του προγράμματος, θα ακολουθήσει η αμέσως πλησιέστερη ρύθμιση του προγράμματος.

Εάν εκείνη για εκείνη την ημέρα δεν έχουν γίνει ρυθμίσεις, η συγκεκριμένη κεντρική κονσόλα δεν θα αποστείλει κανένα σήμα λειτουργίας, σε οποιαδήποτε ομάδα.

Χρήση μνήμης USB

Προσοχή

- Σιγουρευτείτε ότι χρησιμοποιήτε την παρεχόμενη μνήμη USB.
 - Αυτές οι λειτουργίες θα πρέπει να γίνονται μόνον μετά από την τοποθέτηση της κάρτας μνήμης USB στη μονάδα. 📄 Σελίδα 4
 - Τα δεδομένα υπολογισμού για δώδεκα μήνες αποθηκεύονται. Αποθηκεύστε τα σε ένα PC μέσω μνήμη USB εντός δώδεκα μηνών.
 - Μην την χρησιμοποιείτε όταν η φωτεινή ένδειξη της μνήμης USB αναβοσβήνει γρήγορα. Μπορείτε να την χρησιμοποιήσετε ή να βγάλετε τη μνήμη USB μόνο όταν η φωτεινή ένδειξη αναβοσβήνει αργά.
- Αν η μνήμη USB που έχετε δεν έχει κόκκινη φωτεινή ένδειξη, πρέπει να περιμένετε λίγο μετά από κάθε ενέργεια.

Βγάλτε τη μνήμη USB μόνο αφού ολοκληρωθούν όλες οι λειτουργίες.

<Μεταφορά μηνιαίων δεδομένων>

Θα διευκολυνθείτε εάν πριν από τη μεταφορά δημιουργήσετε φακέλους μέσα στην κάρτα μνήμης USB.

1. Πατήστε το κουμπί “IMPORT EXPORT” (ΕΙΣΑΓΩΓΗ ΕΞΑΓΩΓΗ) στο Κεντρικό μενού. 📄 Σελίδα 7

[Οθόνη εισαγωγής/εξαγωγής]



2. Πατήστε το κουμπί “Export monthly data files to USB” (Εξαγωγή μηνιαίων δεδομένων στην κάρτα μνήμης USB).

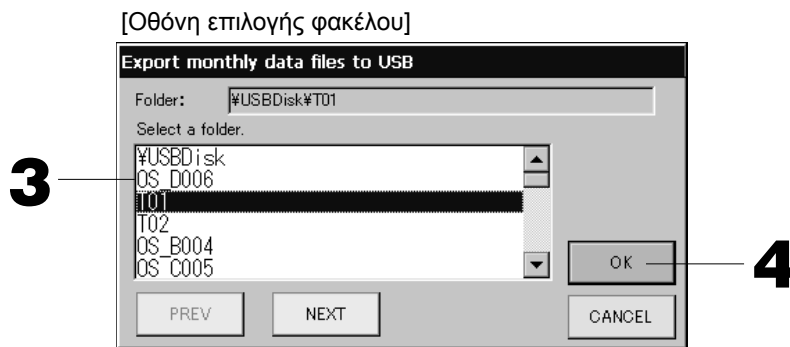

Επιλέξτε το φάκελο που επιθυμείτε από την οθόνη επιλογής φακέλου.

3. **Κάντε κλικ στο φάκελο που επιθυμείτε.**

Για να αλλάξετε σελίδα, πατήστε το κουμπί PREV (ΠΡΟΗΓΟΥΜΕΝΟ) ή NEXT (ΕΠΟΜΕΝΟ).

4. **Πατήστε το κουμπί OK.**

Θα εμφανιστεί μια οθόνη επιβεβαίωσης (Οθόνη επιβεβαίωσης εξαγωγής του αρχείου δεδομένων υπολογισμού / Καθορισμός αρχείο ασφαλείας δεδομένων). Πατήστε το κουμπί “OK” και στις δύο οθόνες.

Σημείωση

- Εάν πατήσετε το κουμπί CANCEL, θα επιστρέψετε στην προηγούμενη οθόνη.
- Δεν χρειάζεται να χρησιμοποιήσετε το κουμπί “Import a configuration file from USB” (Εισαγωγή αρχείου διαμόρφωσης από κάρτα μνήμης USB).
- Για την επεξεργασία σε υπολογιστή, ανατρέξτε στον συνοδευτικό δίσκο CD-ROM.

Σημαντικό!!

Δεδομένα υπολογισμών

- (1) Ακολουθήστε την παραπάνω διαδικασία για τη μεταφορά των δεδομένων υπολογισμού στη μνήμη USB.
 - (2) Βγάλτε τη μνήμη USB από την κεντρική κονσόλα και συνδέστε την σε έναν υπολογιστή.
 - (3) Τοποθετήστε στον υπολογιστή το δίσκο CD-ROM που συνοδεύει τη μονάδα και τρέξτε το λογισμικό.
 - (4) Χρησιμοποιήστε το λογισμικό ακολουθώντας τις οδηγίες στο μενού του δίσκου CD-ROM.
- * Δεν είναι απαραίτητο να έχετε την κάρτα μνήμης USB συνεχώς συνδεδεμένη στη μονάδα.
* Μετά την εγκατάσταση του λογισμικού υπολογισμού δεδομένων, τα βήματα (3) και (4) δεν είναι απαραίτητα. Η χρήση του λογισμικού περιγράφεται στο εγχειρίδιο που βρίσκεται στο CD-ROM.

<Μεταφορά δεδομένων καθορισμού>

1. Πατήστε το κουμπί “IMPORT EXPORT” (ΕΙΣΑΓΩΓΗ ΕΞΑΓΩΓΗ) στο Κεντρικό μενού. Σελίδα 7

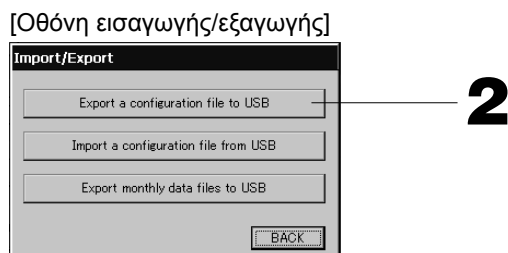

2. Πατήστε το κουμπί “Export a configuration file to USB” (Εξαγωγή του αρχείου διαμόρφωσης στην κάρτα μνήμης USB).

Επιλέξτε το φάκελο που επιθυμείτε από την οθόνη επιλογής φακέλου.

Προηγούμενα [Οθόνη επιλογής φακέλου]

Σημείωση

- Εάν πατήσετε το κουμπί BACK (ΠΙΣΩ), θα επιστρέψετε στην προηγούμενη οθόνη.
- Δεν χρειάζεται να χρησιμοποιήσετε το κουμπί “Import a configuration file from USB” (Εισαγωγή αρχείου διαμόρφωσης από κάρτα μνήμης USB).

Η δημιουργία αντιγράφων ασφαλείας των δεδομένων καθορισμού, επιτρέπει την εύκολη αποθήκευση των παρακάτω δεδομένων:

- Καθορισμοί των περιοχών και των ομάδων
- Ρυθμίσεις προγράμματος

Προβολή ιστορικού προειδοποιήσεων

<Προβολή ιστορικού προειδοποιήσεων>

1. Πατήστε το κουμπί **ALARM HISTORY (ΙΣΤΟΡΙΚΟ ΠΡΟΕΙΔΟΠΟΙΗΣΕΩΝ)** στην οθόνη Διαμόρφωσης συστήματος.  Σελίδα 8

Επιλέξτε το στοιχείο που επιθυμείτε από την οθόνη Ιστορικό προειδοποιήσεων.

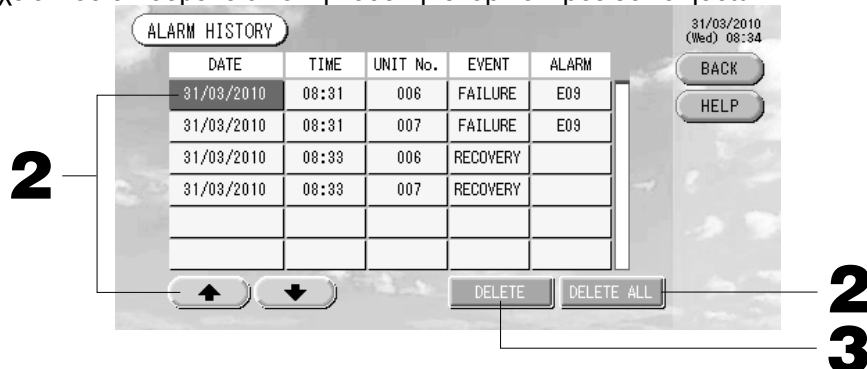

<Διαγραφή στοιχείου ιστορικού προειδοποιήσεων>

2. Πατήστε την ημερομηνία που επιθυμείτε να διαγράψετε.

Η ημερομηνία θα τονιστεί με αντίστροφα χρώματα. Μπορείτε να αλλάξετε την επιλογή της ημερομηνίας χρησιμοποιώντας τα κουμπιά .

3. Πατήστε το κουμπί **DELETE (ΔΙΑΓΡΑΦΗ)**.

Το επιλεγμένο στοιχείο του Ιστορικού προειδοποιήσεων θα διαγραφεί.

<Διαγραφή όλων των στοιχείων του ιστορικού προειδοποιήσεων>

2. Πατήστε το κουμπί **DELETE ALL (ΔΙΑΓΡΑΦΗ ΟΛΩΝ)**.

Θα διαγραφούν όλα τα στοιχεία του Ιστορικού προειδοποιήσεων.

• Εάν πατήσετε το κουμπί **BACK (ΠΙΣΩ)**, θα επιστρέψετε στην οθόνη Διαμόρφωσης συστήματος.  Σελίδα 8

Πληροφορίες συστήματος

Μπορείτε να ελέγξετε την έκδοση του Συστήματος διαχείρισης κλιματισμού που χρησιμοποιείτε.

Στη περίπτωση του Στην περίπτωση της SC-SL3NA-BE, μπορείτε να επιβεβαιώσετε την τιμή εισόδου της ηλεκτρικής τροφοδοσίας για την τρέχουσα ημέρα με ένα μετρητή αερίου ή ένα βατόμετρο., μπορείτε να επιβεβαιώσετε την μέτρηση εισόδου παλμού της τρέχουσας μέρας με τον μετρητή αερίου ή βατόμετρο.

1. Πατήστε το κουμπί **SYSTEM INFORMATION του Κεντρικού μενού**.  Σελίδα 7

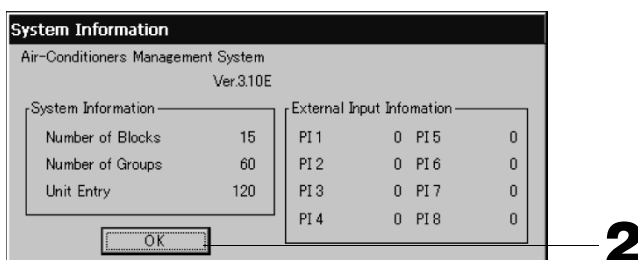

2. Αφού ελέγξετε το περιεχόμενο της οθόνης, μπορείτε να πατήσετε το κουμπί **OK**.

Η οθόνη πληροφοριών συστήματος θα κλείσει.

Βοήθεια

1. Πατήστε το κουμπί **HELP (ΒΟΗΘΕΙΑ)**.

Θα εμφανιστούν πληροφορίες σχετικά με την οθόνη που εμφανίζεται εκείνη τη στιγμή.

Ελέγξτε τα περιεχόμενα της οθόνης πατώντας τα κουμπιά .

2. Πατήστε το κουμπί **BACK**.

Θα εμφανιστεί η προηγούμενη οθόνη.

Συντήρηση

Για τον καθαρισμό, σκουπίστε με μαλακό, καθαρό πανί. Εάν η μονάδα είναι πολύ βρόμικη, για να την καθαρίσετε, εκτός της οθόνης αφής, χρησιμοποιήστε ουδέτερο καθαριστικό διαλυμένο σε χλιαρό νερό και, στη συνέχεια, ξεπλύνετε με καθαρό νερό.

Προσοχή

Μην χρησιμοποιήσετε διαλυτικά χρωμάτων, οργανικούς διαλύτες ή ισχυρά οξέα.
Ενδέχεται να αλλοιωθεί ή να αφαιρεθεί το χρώμα.

Απενεργοποίηση

Η οθόνη επιβεβαίωσης εμφανίζεται αφού πατηθεί το κουμπί SHUT DOWN (ΑΠΕΝΕΡΓΟΠΟΙΗΣΗ) στο Κεντρικό Μενού και εισαχθεί ο κωδικός σας (*).

(*) Βλ. σελίδα 6.

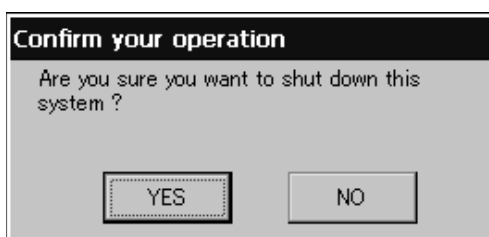

Όταν πατάτε το κουμπί Yes (Ναι), η οθόνη μεταβάλλεται όπως πιο κάτω (a).

Παρακαλούμε περιμένετε μέχρι να δείτε το μήνυμα "Please switch off the power supply" (Παρακαλούμε διακόψτε την παροχή ρεύματος).

Εάν δεν επιθυμείτε να διακόψετε την παροχή ρεύματος, πατήστε το κουμπί No (Όχι).

Όταν η οθόνη μεταβληθεί όπως πιο κάτω (b), μπορείτε να διακόψετε την παροχή ρεύματος.





(a)



(b)

Αντιμετώπιση προβλημάτων

Εμφανίζεται ένα κίτρινο εικονίδιο μονάδας.	Προέκυψε βλάβη στη μονάδα. Διακόπηκε η λειτουργία της μονάδας που παρουσίασε βλάβη. Επικοινωνήστε με το κατάστημα από όπου προμηθευτήκατε τη μονάδα. Στο κατάστημα θα πρέπει να αναφέρετε τις παρακάτω πληροφορίες: "χρώμα εικονιδίου μονάδας", "κατάσταση βλάβης", "ονομασία μοντέλου της μονάδας που παρουσίασε βλάβη", "αρ. σφάλματος (E00)" κ.λπ.
Εμφανίζεται ένα μπλε εικονίδιο μονάδας.	Προέκυψε σφάλμα επικοινωνίας. Επικοινωνήστε με το κατάστημα από όπου προμηθευτήκατε τη μονάδα. Στο κατάστημα θα πρέπει να αναφέρετε τις παρακάτω πληροφορίες: "χρώμα εικονιδίου μονάδας", "κατάσταση βλάβης", "ονομασία μοντέλου της μονάδας που παρουσίασε βλάβη" κ.λπ.
Ανάβει το σύμβολο φίλτρου.	Καθαρίστε το φίλτρο αέρα. (Για τη μέθοδο καθαρισμού ανατρέξτε στο εγχειρίδιο που συνοδεύει την κλιματιστική μονάδα). Μετά τον καθαρισμό πατήστε το κουμπί επαναφοράς του φίλτρου.
Ανάβει η οθόνη συντήρησης.	Απαιτείται τακτικός έλεγχος. Επικοινωνήστε με το κατάστημα από όπου προμηθευτήκατε τη μονάδα. Στο κατάστημα θα πρέπει να αναφέρετε τις παρακάτω πληροφορίες: "χρώμα ένδειξης συντήρησης", "ονομασία μοντέλου μονάδας" κ.λπ. * Μπορείτε να ελέγξετε τον αριθμό της μονάδας και το περιεχόμενο της οθόνης συντήρησης από την οθόνη Πληροφορίες μονάδας.  Σελίδα 24
Η οθόνη παραμένει αμετάβλητη μετά το πάτημα.	Είναι πιθανό η βλάβη κάποιας μονάδας να οφείλεται σε ηλεκτροστατική εκκένωση. Απενεργοποιήστε την και, στη συνέχεια, ενεργοποιήστε την και πάλι (επαναφορά τροφοδοσίας). Εάν η μονάδα εξακολουθεί να μην λειτουργεί σωστά μετά τα παραπάνω, ενδέχεται να υπάρχει βλάβη στη μονάδα, επομένως θα πρέπει να επικοινωνήσετε με το κατάστημα από όπου προμηθευτήκατε τη μονάδα και να αναφέρετε την "κατάσταση του προβλήματος".
Δεν εμφανίζεται καμία οθόνη (είναι σβηστή).	<ul style="list-style-type: none">Μετά την παρέλευση ορισμένου χρόνου ο φωτισμός σβήνει, προκειμένου να προφυλαχθεί η οθόνη. Αγγίξτε την οθόνη. (Ενδέχεται να χρειάζεται να περάσει ένα χρονικό διάστημα έως ότου επανεμφανιστεί η οθόνη).Είναι πιθανό η βλάβη κάποιας μονάδας να οφείλεται σε ηλεκτροστατική εκκένωση. Απενεργοποιήστε την και, στη συνέχεια, ενεργοποιήστε την και πάλι (επαναφορά τροφοδοσίας). Εάν η μονάδα εξακολουθεί να μην λειτουργεί σωστά μετά τα παραπάνω, ενδέχεται να υπάρχει βλάβη στη μονάδα, επομένως θα πρέπει να επικοινωνήσετε με το κατάστημα από όπου προμηθευτήκατε τη μονάδα και να αναφέρετε την "κατάσταση του προβλήματος".
Οι ενδείξεις της οθόνης του τηλεχειριστηρίου δεν συμφωνούν με τις ενδείξεις της οθόνης της μονάδας.	Εάν σε μια ομάδα έχουν καταχωριστεί πολλαπλές μονάδες, εμφανίζονται οι ρυθμίσεις της αντιπροσωπευτικής μονάδας της ομάδας. Ελέγξτε την οθόνη κατάστασης της κάθε μονάδας ξεχωριστά.  Σελίδα 24 Εάν λειτουργεί μία ή περισσότερες από τις μονάδες της ομάδας τότε στο πλαίσιο Run/Stop εμφανίζεται η ένδειξη Run και, εάν όλες οι μονάδες βρίσκονται εκτός λειτουργίας, τότε εμφανίζεται η ένδειξη Stop.
Κάποια κλιματιστική μονάδα λειτουργεί ανεξέλεγκτα.	Ελέγξτε τις ρυθμίσεις του προγράμματος. Μπορείτε να αλλάξετε τις ρυθμίσεις των ομάδων που έχουν προγραμματιστεί.  Σελίδα 20
Η μονάδα είναι θερμή στην αφή.	Υπάρχει πιθανότητα να αυξηθεί η θερμοκρασία της μονάδας, αλλά αυτό δεν υποδεικνύει κάποιο πρόβλημα. Εάν το δωμάτιο είναι ήδη θερμό, η θερμοκρασία αυξάνεται ευκολότερα. Χρησιμοποιήστε τη μονάδα σε κάποιο χώρο όπου η θερμοκρασία περιβάλλοντος θα είναι έως και 40°C.
Τα αποτελέσματα των υπολογισμών δεν είναι ακριβή. (SC-SL3NA-BE μόνο.)	<ul style="list-style-type: none">Εάν η συνολική διάρκεια λειτουργίας μέσα στην ημέρα είναι λιγότερη από 30 λεπτά, η λειτουργία δεν λήφθηκε υπόψη κατά τους υπολογισμούς. Συνεπώς, τα αποτελέσματα των υπολογισμών ενδέχεται να είναι λίγο μειωμένα.Ακόμη και στην περίπτωση που το κλιματιστικό δεν χρησιμοποιείται κατά τη διάρκεια ολόκληρης της ημέρας, όπως για παράδειγμα κατά τη διάρκεια των διακοπών, εξακολουθεί να καταναλώνει ηλεκτρική ενέργεια αδράνειας. Εάν η κατανάλωση ισχύος κατανέμεται μόνο στις εσωτερικές μονάδες που λειτουργούν βάσει προχρέωσης, η ηλεκτρική ενέργεια αδράνειας που καταναλώνεται σε περιόδους διακοπών δεν περιλαμβάνεται στο αποτέλεσμα υπολογισμού. Αυτό έχει ως αποτέλεσμα το σύνολο του υπολογισμού να διαφέρει από την πραγματική κατανάλωση ισχύος. Αντιθέτως, εάν η κατανάλωση ισχύος της ηλεκτρικής ενέργειας αδράνειας κατανεμηθεί κατ' αναλογία σε όλες τις εσωτερικές μονάδες συμπεριλαμβανομένων και όσων δεν βρίσκονται σε λειτουργία, το συνολικό αποτέλεσμα του υπολογισμού συμπίπτει με την πραγματική κατανάλωση ισχύος. Ωστόσο, σε αυτήν την περίπτωση, η κατανάλωση ισχύος της ηλεκτρικής ενέργειας αδράνειας κατανέμεται όχι μόνο στους ενοίκους που χρησιμοποιούν πράγματι τις εσωτερικές μονάδες, αλλά και στους εικονικούς ενοίκους και σε όσους δεν χρησιμοποιούν τις εσωτερικές μονάδες. Αυτή η μέθοδος ενδέχεται να προκαλέσει προβλήματα μεταξύ των ενοίκων και αυτός είναι ο λόγος που δεν έχει υιοθετηθεί. Εάν υπάρχει κάποια διαφορά μεταξύ του συνολικού αποτελέσματος του υπολογισμού και της πραγματικής κατανάλωσης ισχύος, δοκιμάστε να καταγράψετε εκ νέου την κατανάλωση ισχύος στους ενοίκους που χρησιμοποιούν πράγματι τις εσωτερικές μονάδες, χρησιμοποιώντας το λογισμικό υπολογιστικών φύλλων συναρτήσεων των αποτελεσμάτων του υπολογισμού.
Εμφανίζεται το μήνυμα "Importing a configuration file from USB memory has failed. Check the configuration file in the USB memory".	Ενδέχεται είτε το αρχείο προορισμού να μην έχει αποθηκευτεί στην κάρτα μνήμης USB είτε να υπάρχει κάποιο σφάλμα στον καθορισμό του φακέλου που θα αναγνωσθεί. Ελέγξτε και πάλι και εκτελέστε τη λειτουργία από την αρχή. Εάν αυτό το μήνυμα επανεμφανιστεί, επικοινωνήστε με το κατάστημα από όπου προμηθευτήκατε τη μονάδα.

Εμφανίζεται το μήνυμα “Exporting a configuration file to USB memory has failed.” ή “Exporting monthly data files to USB memory has failed”.	Ενδέχεται να υπάρχει σφάλμα είτε στην κάρτα μνήμης USB είτε στα αρχεία της κάρτας μνήμης USB. Διαγράψτε όλα τα αρχεία από την κάρτα μνήμης USB και δημιουργήστε τα και πάλι από την αρχή. Εάν αυτό το μήνυμα επανεμφανιστεί, επικοινωνήστε με το κατάστημα από όπου προμηθευτήκατε τη μονάδα.
Εμφανίζεται το μήνυμα “USB memory was not found”.	Ενδέχεται να μην έχετε τοποθετήσει πλήρως την κάρτα μνήμης USB. Αφαιρέστε την κάρτα μνήμης USB και τοποθετήστε την και πάλι. Εάν αυτό το μήνυμα επανεμφανιστεί, είναι πιθανόν είτε να υπάρχει σφάλμα στην κάρτα μνήμης USB είτε να χρησιμοποιείτε ακατάλληλη κάρτα μνήμης USB. Αντικαταστήστε της κάρτα μνήμης USB με αυτήν που συνοδεύει τη μονάδα και προσπαθήστε και πάλι. Εάν αυτό το μήνυμα επανεμφανιστεί, επικοινωνήστε με το κατάστημα από όπου προμηθευτήκατε τη μονάδα.
Εμφανίζονται τα μηνύματα “SL-0X-self address duplication error was detected.” “SL-0X-self transmission data read error was detected.” “SL-0X-data transmission error was detected.”	Επικοινωνήστε με το κατάστημα από όπου προμηθευτήκατε το προϊόν. (Ελέγξτε και τακτοποιήστε τις συνδέσεις των καλωδίων επικοινωνίας των μονάδων.)
Εμφανίζονται άλλα μηνύματα σφαλμάτων.	Ακολουθήστε τις οδηγίες που εμφανίζονται στην οθόνη και σβήστε και στη συνέχεια ανάψτε και πάλι τη μονάδα (επιαναφορά τροφοδοσίας ρεύματος). Εάν αυτό το μήνυμα επανεμφανιστεί, επικοινωνήστε με το κατάστημα από όπου προμηθευτήκατε τη μονάδα.
Η ένδειξη της θερμοκρασίας περιβάλλοντος δεν αλλάζει από “-”.	Όταν η θερμοκρασία εισαγόμενου αέρα είναι 0°C ή λιγότερο, το “-” εμφανίζεται. Εάν διαφέρει από την εμφάνιση στο τηλεχειριστήριο, επικοινωνήστε με το κατάστημα που αγοράσατε την μονάδα.
Αν επιλέξετε “Valid” για τη ρύθμιση Individual Lock/Unlock [Μεμονωμένο κλειδί/ξεκλειδί] στη οθόνη Function Setting [Ρυθμίσεις λειτουργίας], η δυνατότητα ενεργοποίησης και απενεργοποίησης του μεμονωμένου ελέγχου από το τηλεχειριστήριο δεν θα είναι διαθέσιμη.	Η λειτουργία αυτή ισχύει για τις εσωτερικές μονάδες με αριθμό μοντέλου KXE4 ή νεότερες και για τα τηλεχειριστήρια με αριθμό μοντέλου RC-E1 ή νεότερα. Βεβαιωθείτε ότι έχετε επιλέξει “Invalid” για τη ρύθμιση Individual Lock/Unlock στην οθόνη Function setting.
Εάν δεν εμφανίζεται η κατάσταση λειτουργίας ορισμένων ή όλων των κλιματιστικών που έχουν καταχωρηθεί σε μια ομάδα.	Ίσως υπάρχουν προβλήματα στη γραμμή επικοινωνίας ή στις ρυθμίσεις της κεντρικής κονσόλας. Απευθυνθείτε στο κατάστημα από όπου προμηθευτήκατε τη μονάδα.
Η οθόνη της κεντρικής κονσόλας δεν επανέρχεται στην κανονική της κατάσταση παρόλο που πιέζετε το διακόπτη επαναφοράς.	Αυτό μπορεί να σημαίνει ότι η κεντρική κονσόλα έχει βλάβη ή ότι υπάρχει πρόβλημα με την τροφοδοσία. Απευθυνθείτε στο κατάστημα από όπου προμηθευτήκατε τη μονάδα.

Μην παραλείπετε να εκτελείτε τους μηνιαίους υπολογισμούς (SC-SL3NA-BE μόνο)

- Η αντιστάθμιση δεν είναι δυνατή όταν δεν ήταν δυνατός ο μηνιαίος υπολογισμός εξαιτίας του προβλήματος αυτού του Κεντρικού στοιχείου ελέγχου.
- Εφόσον ο μηνιαίος υπολογισμός της κατανάλωσης ισχύος σύμφωνα με αυτά τα δεδομένα δεν συμμορφώνεται με τους κανονισμούς του ΟΙΜΛ, δεν είναι δυνατή η εφαρμογή του σε δημόσιες επιχειρήσεις. Επιπλέον, δεν υπάρχουν εγγυήσεις όσον αφορά τα αποτελέσματα των υπολογισμών.
- Για τους υπολογισμούς, πρέπει να έχετε έναν υπολογιστή, μια εφαρμογή υπολογιστικών φύλλων όπως το EXCEL, έναν εκτυπωτή, ένα βολτόμετρο και το μετρητή αερίου.

Εγκατάσταση

Μην εγκαταστήσετε την εκτενική κοπεολα σε χώρο όπου δημιουργούνται παρεμβολές.

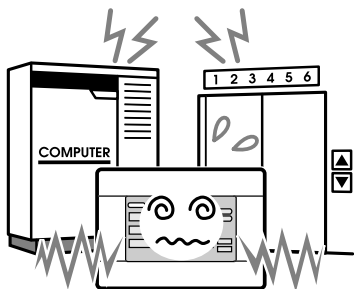

Εάν τοποθετήσετε τη μονάδα κοντά σε υπολογιστές, αυτόματες θύρες, ανελκυστήρες ή εξοπλισμό που παράγει παράσιτα, μπορεί να μην λειτουργεί σωστά.

Μην εγκαταστήσετε την εκτενική κοπεολα σε χώρο με υψηλό ποσοστό υγρασίας ή έντονους κραδασμούς.

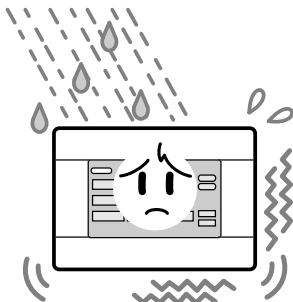

Εάν τοποθετηθεί σε χώρους με υπερβολική υγρασία, όπου γίνεται διαβροχή νερού ή υπάρχουν έντονοι κραδασμοί θα προκληθεί βλάβη.

Αποφύγετε τους χώρους που είναι εκτεθειμένοι σε άμεσο ηλιακό φως ή βρίσκονται κοντά σε πηγές θερμότητας.

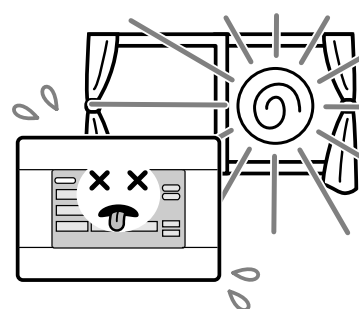

Εάν εκτεθεί σε άμεσο ηλιακό φως ή τοποθετηθεί κοντά σε πηγή θερμότητας, θα προκληθεί βλάβη.

Υπηρεσίες μετά την πώληση

- Εάν η μονάδα χρειαστεί κάποια επισκευή, θα πρέπει να έχετε διαθέσιμα τα παρακάτω στοιχεία.

- Ονομασία μοντέλου
- Ημερομηνία τοποθέτησης
- Περιγραφή προβλήματος, όσο το δυνατόν λεπτομερέστερη
- Διεύθυνση, όνομα, αριθμός τηλεφώνου

- **Αλλαγή σημείου εγκατάστασης**
Επειδή πρέπει να γίνεται από εξειδικευμένο τεχνικό, απευθυνθείτε στον αντιπρόσωπό σας. Σε τέτοιες περιπτώσεις, υπάρχει χρέωση.

- **Επισκευές μετά την παρέλευση της περιόδου εγγύησης δωρεάν επισκευών.**
Απευθυνθείτε στον αντιπρόσωπό σας. Η περίοδος εγγύησης είναι ένας χρόνος από την εγκατάσταση. Μετά την πάροδο της περιόδου εγγύησης, θα υπάρχει χρέωση για τυχόν επισκευές. Συμβουλευτείτε τον αντιπρόσωπό σας.
- **Ερωτήσεις**
Για τις παρεχόμενες υπηρεσίες μετά την πώληση, απευθυνθείτε στον αντιπρόσωπό σας.

**AIR-CONDITIONING & REFRIGERATION SYSTEMS HEADQUARTERS**

3-1, Asahi, Nishibiwajima-cho, Kiyosu, Aichi, 452-8561, Japan

<http://www.mhi.co.jp>

MITSUBISHI HEAVY INDUSTRIES EUROPE, LTD.**AIR-CONDITIONER DIVISION**

3rd Floor Thavies Inn House 3-4 Holborn Circus London EC1N 2HA, ENGLAND

Tel : +44-20-7842-8171

Fax : +44-20-7842-8104

<http://www.mhie.com>

三菱重工业（上海）有限公司

中国上海市延安西路2299号 上海世贸商城2903-2906室 邮编: 200336

Tel : +86-21-5876-3030

Fax : +86-21-5877-7330

<http://www.mhi-ac.com>

MITSUBISHI HEAVY INDUSTRIES AIR-CONDITIONERS AUSTRALIA, PTY. LTD.

9C Commercial Road Kingsgrove NSW 2208 PO BOX 318 Kingsgrove NSW 1480

Tel : +61-2-8571-7977

Fax : +61-2-8571-7992

<http://www.mhial.com.au>

MITSUBISHI HEAVY INDUSTRIES - MAHAJAK AIR CONDITIONERS CO., LTD.

220 Lad Krabang Industrial Estate Free Zone 3, Soi Chalongkrung 31, Kwang Lamplatiw,
Khet Lad Krabang, Bangkok 10520, Thailand

Tel : +66-2-326-0401

Fax : +66-2-326-0419

<http://www.maco.co.th/>

Благодарим за выбор центрального пульта управления компании Mitsubishi Heavy Industries, Ltd.

Перед использованием внимательно прочитайте данное руководство. После ознакомления с руководством храните его для дальнейшего обращения. Руководство будет полезным при возникновении каких-либо неполадок в работе пульта. Также рекомендуем внимательно прочитать руководство по эксплуатации, прилагаемое к кондиционеру.

Содержание

■ Меры предосторожности.....	2
■ Введение	
Обзор.....	4
Названия и функции элементов	4
Блоки, группы	4
Начальный экран	5
Справочная таблица операций	6
Главное меню.....	7
Экран настройки системы.....	8
Отображение всех блоков.....	9
Значки	10
Экран подтверждения переключения	10
■ Функционирование	
Настройка времени и даты	11
Определение групп	11
Определение блоков	13
Настройка операций с группами (просмотр состояния групп).....	15
Установки режима работы нескольких групп.....	18
Комплексные операции с группами	19
Настройка расписания	20
Просмотр подробной информации об устройстве	24
Настройки расчета (только для SC-SL3NA-BE)	25
■ Полезные функции	
Ввод цифр и символов.....	26
Настройка функций	27
Устранение нарушения электропитания	28
Использование памяти USB	28
Просмотр списка предупредительных сигналов.....	30
Информация о системе	30
Справка.....	30
■ Обслуживание	31
■ Выключить.....	31
■ Устранение неисправностей	32
■ Установка	34
■ Послепродажное обслуживание	34

РУССКИЙ

■ МЕРЫ ПРЕДОСТОРОЖНОСТИ ПРИ УТИЛИЗАЦИИ

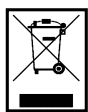

На ваш центральный пульт управления может быть нанесена такая маркировка. Это означает, что подлежащие утилизации электрические и электронные компоненты (согласно распоряжению 2002/96/ЕС обозначаемые аббревиатурой WEEE) не должны смешиваться с общим хозяйственным мусором. Центральный пульт управления подлежит утилизации в специально предназначенных для этого пунктах (повторного использования, переработки, восстановления), данное устройство не должно попадать в общую массу городских отходов. Более подробную информацию вы можете получить, обратившись в фирму-установщик или к уполномоченным на местах.





Этот символ, напечатанный на батареях, прилагаемых к центральному пульту управления, является информацией для конечных пользователей, согласно Директиве Евросоюза 2006/66/ЕС, статья 20, приложение II.

Батареи по окончании срока службы должны быть утилизированы отдельно от общих бытовых отходов. Если химический символ напечатан ниже указанного выше символа, то этот химический символ означает, что батареи содержат в определенной концентрации тяжелые металлы. Это будет обозначено как показано ниже: Hg:ртуть(0,0005%) , Cd:кадмий(0,002%) , Pb:свинец(0,004%)

Пожалуйста, утилизируйте батареи надлежащим образом в местной организации по вывозу отходов или в центре по переработке отходов.

Меры предосторожности

- Перед началом использования центрального пульта управления, внимательно прочитайте настоящие “Меры предосторожности” для обеспечения надлежащей эксплуатации устройства.
- Меры предосторожности классифицируются по категориям “⚠ ОПАСНОСТЬ” и “⚠ ОСТОРОЖНО”. Меры предосторожности, приведенные в колонке “⚠ ОПАСНОСТЬ” указывают на то, что неправильное обращение с устройством может привести к серьезным последствиям, например, к смерти, серьезно травме, и т.п. При этом, однако, даже те меры предосторожности, которые приводятся в колонке “⚠ ОСТОРОЖНО”, могут иметь серьезные последствия, в зависимости от конкретных обстоятельств. Пожалуйста, строго соблюдайте данные меры предосторожности для обеспечения Вашей личной безопасности.
- Символика, используемая в тексте данного руководства, имеет следующее значение.

	Строго воспрещается.		Строго соблюдайте инструкции.		Обеспечьте надлежащее заземление.
---	----------------------	---	-------------------------------	---	-----------------------------------

- После ознакомления с данным руководством по эксплуатации, пожалуйста, сохраните его в доступном месте для будущих справок. При смене оператора, который работает с оборудованием, обязательно передайте ему данное руководство.

■ МЕРЫ ПРЕДОСТОРОЖНОСТИ ПРИ УСТАНОВКЕ

⚠ ОПАСНОСТЬ

Центральный пульт управления должен устанавливаться дилером, у которого вы приобрели оборудование, или квалифицированным специалистом по установке.



Не рекомендуется устанавливать центральный пульт управления самостоятельно, поскольку неправильное обращение с ним может привести к поражению электрическим током или возникновению пожара.

⚠ ОСТОРОЖНО

Обязательно выполните заземление.



Не подсоединяйте заземляющий кабель к газовым или водопроводным трубам, к молниеотводам или к проводам заземления телефонов. Недостаточное заземление может привести к поражению электрическим током.



В зависимости от места установки, может понадобиться использование автоматического выключателя утечки.

Если автоматический выключатель утечки не установлен, может произойти поражение электротоком. Обратитесь к дилеру, у которого вы приобрели оборудование.

■ МЕРЫ ПРЕДОСТОРОЖНОСТИ ПРИ РАБОТЕ

⚠ ОПАСНОСТЬ

Если центральный пульт управления, вследствие природного бедствия, например, наводнения или тайфуна, был поврежден водой, обратитесь к дилеру, у которого вы приобрели оборудование.



Работа с центральным пультом управления в таких условиях может привести к поломке, поражению электрическим током и/или пожару.



Если устройство попало под воздействие ненормальных условий, прекратите его эксплуатацию, отключите электропитание и обратитесь к дилеру.

Продолжение эксплуатации центрального пульта управления в таких условиях может привести к поломке, поражению электрическим током и/или пожару.

⚠ ОСТОРОЖНО

Не работайте с устройством, если у вас мокрые руки.



Это может привести к поражению электрическим током или к поломке.

Не тяните за шнур питания.



При отсоединении шнура может произойти короткое замыкание.

Запрещается мыть центральный пульт управления водой.



Это может привести к поражению электрическим током или к аварии.

Отвод статического электричества через блок может привести к поломке.

Перед началом работы коснитесь заземленного металлического объекта для отвода статического электричества. Если экран часто “зависает”, рекомендуется присоединить антистатический лист или аналогичный предмет.

■ МЕРЫ ПРЕДОСТОРОЖНОСТИ ПРИ ИЗМЕНЕНИИ МЕСТОПОЛОЖЕНИЯ ИЛИ РЕМОНТЕ

⚠ ОПАСНОСТЬ

Никогда не изменяйте и не разбирайте центральный пульт управления. Если необходимо обслуживание, обратитесь к дилеру, у которого вы приобрели оборудование.



Ненадлежащее обслуживание может привести к поражению электрическим током и/или пожару.

Если необходимо перемещение центрального пульта управления, обратитесь к дилеру.



Неправильная установка центрального пульта управления может привести к поражению электрическим током и/или пожару.

Расчет энергозатрат для данного прибора не соответствует нормам Международной организации законодательной метрологии (OIML), поэтому правильность результатов соответствующих расчетов не гарантируется.

Данный прибор рассчитывает только распределение энергозатрат (газа, электроэнергии). Вам необходимо рассчитать коэффициенты кондиционирования воздуха.

Внимание!

Этот прибор относится к классу А. В быту настоящий прибор может вызвать радиопомехи. В таком случае потребителю может быть необходимо принять соответствующие меры.

Введение

Обзор

Центральный пульт управления служит для управления внутренними модулями кондиционеров. Все операции, такие как контроль устройства, режимы работы, настройки и составление расписаний, могут выполняться на сенсорной панели.

Названия и функции элементов

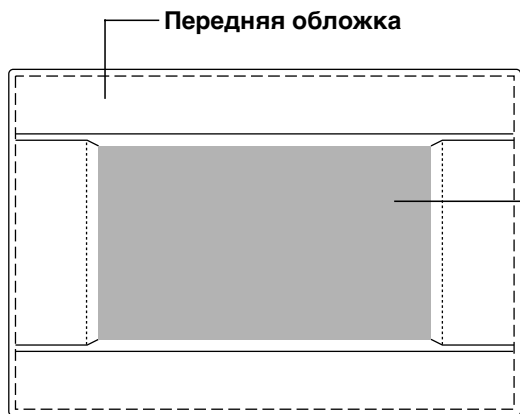

Цветной ЖК-экран

Здесь отображаются экраны. Операции выполняются нажатием на сенсорные элементы.

Выключатель сброса

Нажмите на выключатель, расположенный в небольшом углублении на нижней панели крышки; используйте прямую скрепку или подобный предмет.

Экран может блокироваться из-за возникновения статического заряда или других внешних помех, но это не является поломкой. В данном случае экран можно вернуть в нормальный режим, нажав выключатель сброса.

Разъем памяти USB

Память USB вставляется снизу.

Внимание!

Не вставляйте другие устройства USB, отличные от "пакетной" памяти USB (bundled USB memory).

Блоки, группы

[Примеры соединений]

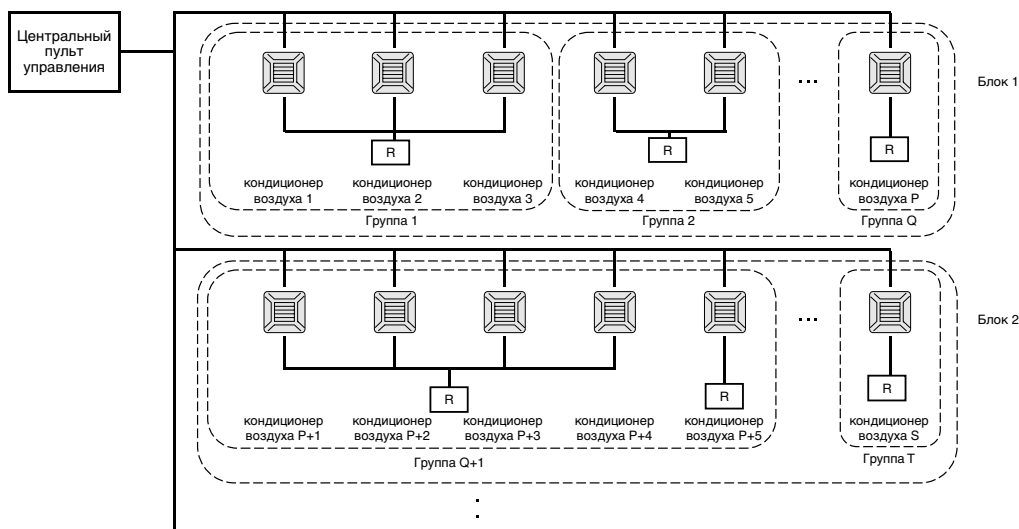

- В одну группу можно назначить максимум до 16 устройств кондиционирования.
- Не используйте один пульт дистанционного управления для различных групп устройств кондиционирования воздуха.
- В один блок можно назначить максимум до 9 групп.
- Можно назначить максимум 16 блоков.

R : Пульт дистанционного управления

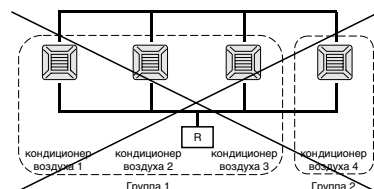

Начальный экран

[Начальный экран]



Данный экран отображается при начале работы. Через непродолжительное время появляется следующий экран.

[Информационный экран]



Примечание

Во время отображения информационного экрана ввод настроек невозможен.

• Экран ALL GROUPS (ВСЕ ГРУППЫ)

BLOCK	GROUP NAME	RUN/STOP	MODE	SET	TEMP	FAN	OTHERS
1	000	STOP	*	24.0	25	▲	☰
2	001	STOP	*	24.0	25	▲	☰
3	002	STOP	*	24.0	24	▲	☰
4	003	STOP	*	24.0	24	▲	☰
5	004	STOP	*	24.0	24	▲	☰
6	005	STOP	*	24.0	24	▲	☰

Этот экран появляется при первом запуске устройства или в том случае, если блок не был зарегистрирован. Выполните первоначальные настройки в следующей последовательности.

- ☞ Настройка времени и даты страница 11
- ☞ Определение групп страница 11
- ☞ Определение блоков страница 13

* Удобство регистрации блоков состоит в том, что информацию о состоянии всех групп можно просматривать на одном экране.

• Экран ALL BLOCKS (ВСЕ БЛОКИ)

После выполнения регистрации блоков появляется этот экран.

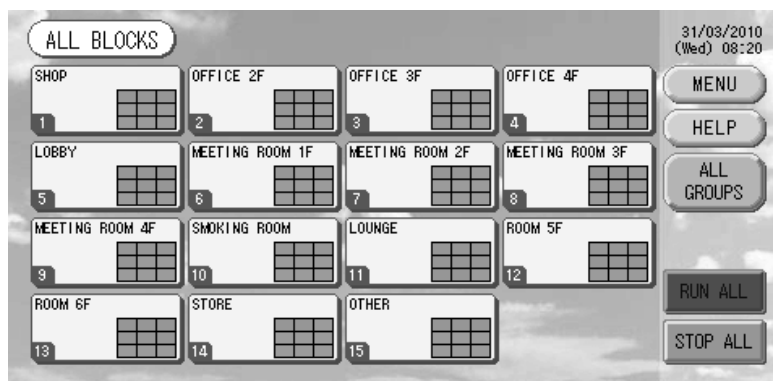

Примечание

Возможно, что для считывания настроек устройством потребуется некоторое время. Не приступайте к работе, пока настроенные группы не отобразятся должным образом. (Это должно занять лишь несколько минут.)

Справочная таблица операций

Начальные параметры	Дата и время	Страница 11 (Настройка времени и даты)
	Группы	Страница 11 (Определение групп)
	Блоки	Страница 13 (Определение блоков)
Просмотр состояния	Все блоки	Страница 9 (Отображение всех блоков)
	Все группы	Страница 17 (Экран ALL GROUPS (ВСЕ ГРУППЫ))
	Каждая группа	Страницы 15 и 17 (Настройка операций с группами : экран GROUP (PANEL) и GROUP (LIST))
	Каждое устройство	Страница 24 (Просмотр подробной информации об устройстве)
Операция с группой		Страница 15 (Настройка операций с группами (просмотр состояния групп))
Режим работы нескольких групп		Страница 18 (Установки режима работы нескольких групп)
Комплексная операция		Страница 19 (Комплексные операции с группами)
Настройка и проверка расписаний		Страница 20 (Настройка расписания)
Выполнение Настройки расчета (только для SC-SL3NA-BE)		Страница 25 (Настройки расчетов)
Ввод цифр и символов		Страница 26 (Ввод цифр и символов)
Использование полезных функций	Страница 27 (Настройка функций)	
	Страница 28 (Устранение нарушения электропитания)	
	Страница 28 (Использование памяти USB (только для SLB-3-ER))	
	Страница 30 (Информация о системе)	
Список предупредительных сигналов		Страница 30 (Просмотр списка предупредительных сигналов)
Дополнительная информация		Страница 30 (Справка)

[Экран ввода пароля]

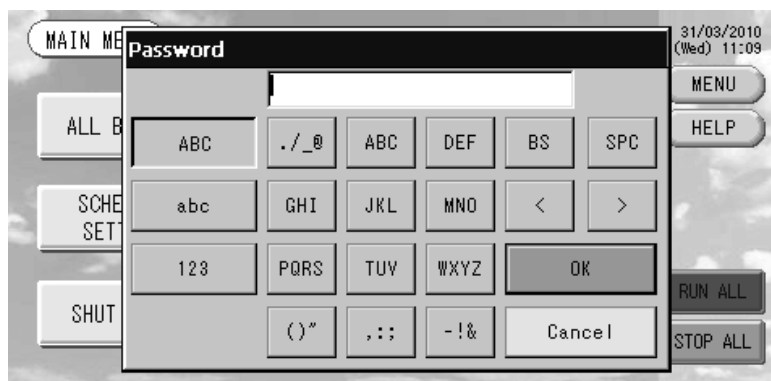

(*) Пароль

- Пароль доступа к SC-SL3NA-AE - SLNA.
 - Пароль доступа к SC-SL3NA- BE - SLNB.
- Пароль изменить нельзя.

Главное меню

При нажатии кнопки MENU (МЕНЮ) происходит переключение на указанный ниже экран.

Пожалуйста, введите свой пароль (*) после нажатия кнопки SCHEDULE SETTING (НАСТРОЙКА РАСПИСАНИЯ), SYSTEM CONFIG. (НАСТРОЙКА СИСТЕМЫ), SHUT DOWN (ВЫКЛЮЧИТЬ), FUNCTION SETTING (НАСТРОЙКА ФУНКЦИЙ) или IMPORT EXPORT (ИМПОРТ/ЭКСПОРТ).

(*) Обратитесь к стр. 6.

Кнопка ALL GROUPS (ВСЕ ГРУППЫ)

Отображение списка всех имен групп и состояний.

☞ страница 17

Кнопка ALL BLOCKS (ВСЕ БЛОКИ)

Отображение списка имен и информации о состоянии всех блоков на панели.

☞ страница 9

Кнопка CHANGE ALL (ИЗМЕНИТЬ ВСЕ)

Переключение на экран, позволяющий изменить настройки комплексных операций с группами.

☞ страница 19

Экран даты и времени

31/03/2010
(Wed) 08:35

MENU

HELP

Кнопка HELP (СПРАВКА)

Отображение экрана для просмотра подробной информации о содержимом экрана и операциях.

☞ страница 30

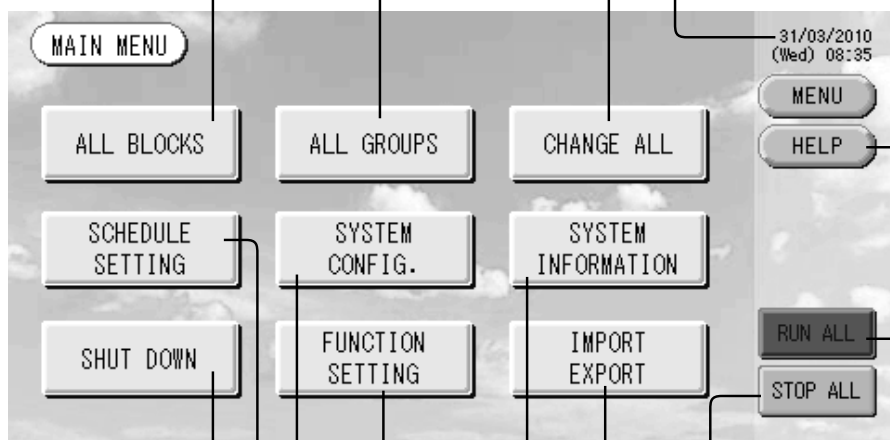

Кнопка SHUT DOWN (ВЫКЛЮЧИТЬ)

Если известно, что произойдет отключение электроэнергии, данная кнопка используется для сохранения настроек.

☞ страница 31

Кнопка RUN ALL (ЗАПУСТИТЬ ВСЕ)

Запуск режима функционирования групп, настроенных на выполнение комплексных операций.

☞ страница 19

Кнопка STOP ALL (ОСТАНОВИТЬ ВСЕ)

Останов режима функционирования групп, настроенных на выполнение комплексных операций.

☞ страница 19

Настройки можно также выполнить для групп, которые не настроены на выполнение комплексных операций.

☞ страница 11 ①

☞ страница 12 ⑤⑥

Кнопка IMPORT EXPORT (ИМПОРТ/ЭКСПОРТ)

Включает экран для сохранения настроек и ввода месячных данных.

☞ страница 28

Кнопка SYSTEM INFORMATION (ИНФОРМАЦИЯ О СИСТЕМЕ)

Отображает версию центрального пульта управления и количество подключенного оборудования.

☞ страница 30

Кнопка SYSTEM CONFIG. (НАСТРОЙКА СИСТЕМЫ)

Переключение на экран настройки блоков и групп, даты и времени, учетных параметров (только для SC-SL3NA-BE), а также просмотра списка предупредительных сигналов.

☞ страница 8

Кнопка FUNCTION SETTING (НАСТРОЙКА ФУНКЦИЙ)

Переключение на экран настройки функций и подсветки дисплея.

☞ страница 27

Экран настройки системы

Если в главном меню нажать кнопку SYSTEM CONFIG. (НАСТРОЙКА СИСТЕМЫ), отображается указанный ниже экран. 🖱️ страница 7

Кнопка UNIT DEFINITION (ОПРЕДЕЛЕНИЕ УСТРОЙСТВ)

Переключение на экран UNIT DEFINITION (ОПРЕДЕЛЕНИЕ УСТРОЙСТВ). (Только для SC-SL3NA-BE).

🖱️ страница 25

Кнопка GROUP DEFINITION (ОПРЕДЕЛЕНИЕ ГРУПП)

Переключение на экран GROUP DEFINITION (ОПРЕДЕЛЕНИЕ ГРУПП).

🖱️ страница 11

Кнопка BLOCK DEFINITION (ОПРЕДЕЛЕНИЕ БЛОКОВ)

Переключение на экран BLOCK DEFINITION (ОПРЕДЕЛЕНИЕ БЛОКОВ).

🖱️ страница 13

Кнопка ACCOUNTING PERIOD (ПЕРИОД УЧЕТА)

Переключение на экран ACCOUNTING PERIOD TIME (ПЕРИОД УЧЕТА). (только для SC-SL3NA-BE).

🖱️ страница 25

Кнопка TIME&DATE SETTING (НАСТРОЙКА ВРЕМЕНИ И ДАТЫ)

Переключение на экран TIME & DATE SETTING (НАСТРОЙКА ВРЕМЕНИ И ДАТЫ).

🖱️ страница 11

Кнопка MENU (МЕНЮ)

Возврат к экрану MAIN MENU (ГЛАВНОЕ МЕНЮ). 🖱️ страница 7

Экран даты и времени

Кнопка HELP (СПРАВКА)

Отображение экрана для просмотра подробной информации о содержимом экрана и операциях.

🖱️ страница 30

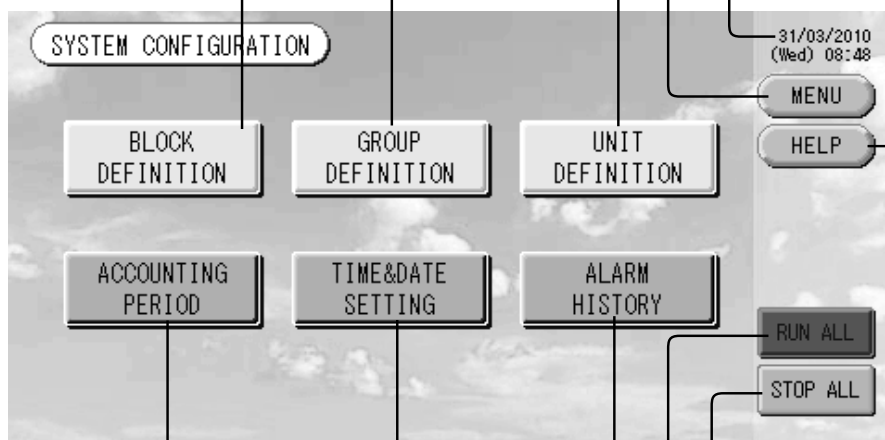

Кнопка STOP ALL (ОСТАНОВИТЬ ВСЕ)

Останов режима функционирования групп, настроенных на выполнение комплексных операций.

🖱️ страница 19

(Настройки можно также выполнить для групп, которые не настроены на выполнение комплексных операций.

🖱️ страница 11 ①

🖱️ страница 12 ⑤⑥

Кнопка RUN ALL (ЗАПУСТИТЬ ВСЕ)

Запуск режима функционирования групп, настроенных на выполнение комплексных операций.

🖱️ страница 19

Кнопка ALARM HISTORY (СПИСОК ПРЕДУПРЕДИТЕЛЬНЫХ СИГНАЛОВ)

Отображение списка предупредительных сигналов, выданных устройствами.

🖱️ страница 30

Отображение всех блоков

Этот экран отображается при нажатии в главном меню на кнопку ALL BLOCKS (ВСЕ БЛОКИ).

☞ страница 7

На панелях отображаются имена блоков и данные об их состоянии. Неустановленные блоки или блоки, не входящие ни в одну из групп, не отображаются. Если нажать кнопку блока, отображается экран GROUP (PANEL) (ГРУППА (ПАНЕЛЬ)).

☞ страница 15



Экран времени и даты
31/03/2010 (Wed) 08:20

Кнопка MENU (МЕНЮ)
Возврат к экрану MAIN MENU (ГЛАВНОЕ МЕНЮ). ☞ страница 7

Кнопка HELP (СПРАВКА)
Вызов справки. ☞ страница 30

Кнопка ALL GROUPS (ВСЕ ГРУППЫ)
Отображение всех групп. ☞ страница 17

Кнопка RUN ALL (ЗАПУСТИТЬ ВСЕ)
Запуск режима функционирования групп, настроенных на выполнение комплексных операций. ☞ страница 19

Кнопка STOP ALL (ОСТАНОВИТЬ ВСЕ)
Останов режима функционирования групп, настроенных на выполнение комплексных операций. ☞ страница 19

* Настройки можно также выполнить для групп, которые не настроены на выполнение комплексных операций.

☞ страница 11 ①

☞ страница 12 ⑤⑥

• Экраны индивидуальных блоков

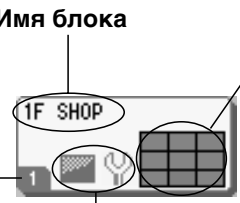

Имя блока
1F SHOP

Номер блока
1

Экран с информацией о состоянии каждой группы
Цвета, пронумерованные 1 – 9, обозначают состояние групп. Как показано на рисунке справа, упорядочение происходит, начиная с наименьшего номера группы. Цвета имеют следующее значение.

1	2	3
4	5	6
7	8	9

(Красный) Работает
(Зеленый) Остановлено
(Желтый) Неисправность
(Синий) Коммуникационная ошибка
(Серый) Нет групп

Значок фильтра и индикатор обслуживания
Отображается, когда, по крайней мере, одной из групп необходима чистка фильтра или техническое обслуживание. ☞ страница 10

Значки

(1) Значок устройства

Состояние устройства обозначается цветными значками.



(красный) Работает (когда работает, по крайней мере, одно устройство).



(зеленый) Остановлен (при остановке всех устройств).



(желтый) Неисправность одного или нескольких устройств.



(синий) Ошибка коммуникаций (ошибка при взаимодействии с одним или несколькими устройствами).

(2) Значок фильтра

Этот индикатор загорается, если, как минимум, для одного из устройств кондиционирования воздуха в блоке или группе, требуется техническое обслуживание фильтра. Если это произойдет, выполните чистку фильтров.



(3) Индикатор обслуживания.

Когда индикатор обслуживания загорается как минимум на одном кондиционере в одном блоке или в одной группе, также загорается этот индикатор. Если индикатор обслуживания выключен на всех устройствах, этот индикатор также будет выключен. При отображении этого индикатора необходимо обратиться в место приобретения устройства.



(серый) Проверка, Проверка 1, проверка 2



(желтый) Резервная операция (проверка 3)

(4) Планирование

Этот индикатор означает, что отображены группы, которые включены в расписание операций сегодняшнего дня.



(5) Направление воздуха

Этот значок отображает состояние жалюзи.



Качательное движение
(AUTO)



Позиция 1
(STOP 1)



Позиция 2
(STOP 2)



Позиция 3
(STOP 3)



Позиция 4
(STOP 4)

(6) Состояния устройства

Состояние устройства отображается с помощью рисунков.



Остановка из-за ошибки (Одно или более устройств было остановлено из-за возникновения неисправности). Обратитесь по месту приобретения устройства.



Снижение мощности (На вход режима снижения мощности был подан внешний сигнал.  стр. 12) Заданное устройство переключится в режим вентиляции и выполнение операций с пульта дистанционного управления будет запрещено. После отмены внешнего сигнала будет возвращена предыдущая установка.



Аварийный останов (внешний сигнал вводится через клемму аварийного останова.) Все подключенные блоки останавливаются, работа запрещена. Когда сигнал аварийного останова отменяется, параметр удаленного контроллера блокировки/разблокировки меняется на обратный, но блоки остаются остановленными. Если настройка графика выполнена, блоки начинают работать согласно установленному графику.

Экран подтверждения переключения

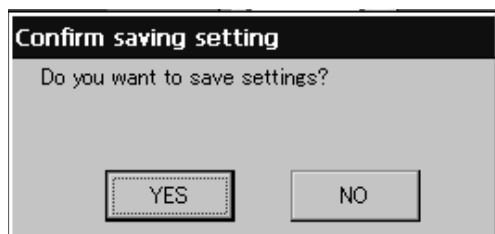

Этот экран является подтверждением изменения различных параметров. Отображаемый на данном экране текст зависит от названия экрана, а выполняемые здесь операции описаны ниже.

Нажмите кнопку "Yes" (Да) для сохранения настроек и выхода. Нажмите кнопку "No" (Нет) для выхода без сохранения настроек.

Функционирование

Внимание

Разряд статического электричества на устройстве может привести к поломке.
Перед началом работы коснитесь заземленного металлического объекта, чтобы снять заряд статического электричества.

Настройка времени и даты

1. Нажмите кнопку MENU (МЕНЮ), а затем кнопку SYSTEM CONFIG. (НАСТРОЙКА СИСТЕМЫ). ☞ страница 7
2. На экране "SYSTEM CONFIGURATION" (Настройка системы) нажмите кнопку TIME&DATE SETTING (НАСТРОЙКА ВРЕМЕНИ И ДАТЫ). ☞ страница 8

[Экран настройки времени и даты]

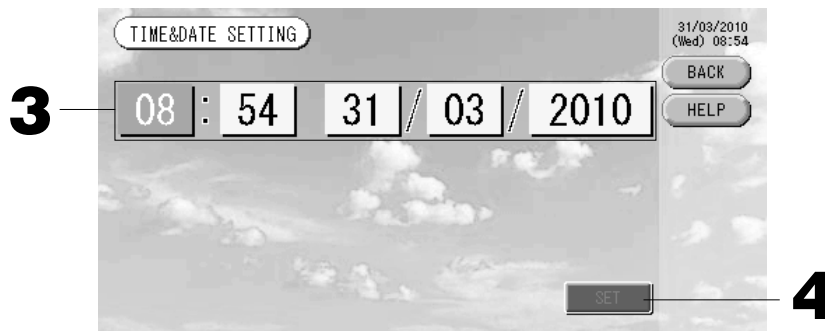

3. Нажмите кнопки "Year" (Год), "Month" (Месяц), "Day" (День) и "Time" (Время).
Введите текущую дату и время. ☞ страница 26
4. Нажмите кнопку SET (УСТАНОВИТЬ), а затем на экране подтверждения кнопку "Yes" (Да).
Указанные значения для даты и времени будут установлены, а отсчет секунд начнется с "00". Если вы не хотите, чтобы данная установка была выполнена, нажмите кнопку "No" (Нет).

Примечание

- При нажатии кнопки BACK (НАЗАД) выполняется возврат к экрану SYSTEM CONFIGURATION (НАСТРОЙКА СИСТЕМЫ).
- Если отключение питания осуществляется менее чем на 48 часов, переустанавливать дату и время нет необходимости.

Определение групп

1. Выбор групп для определения и отображения зарегистрированных устройств
1. В главном меню нажмите кнопку SYSTEM CONFIG. (НАСТРОЙКА СИСТЕМЫ). ☞ страница 7
2. На экране "SYSTEM CONFIGURATION" (Настройка системы) нажмите кнопку GROUP DEFINITION (ОПРЕДЕЛЕНИЕ ГРУПП). ☞ страница 8

Отобразится экран "GROUP DEFINITION" (Определение групп).

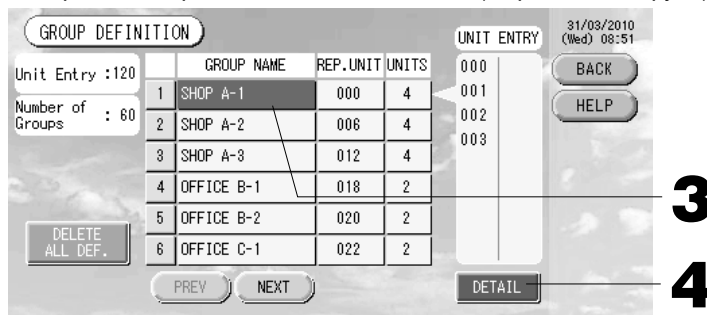

3. Выберите имя группы.

При добавлении новой группы нажмите пустую область имени группы. Для изменения параметров зарегистрированной группы нажмите имя группы. Будет высвечено имя выбранной группы. Для перехода со страницы на страницу нажмите кнопку PREV (ПРЕД.) или NEXT (СЛЕД.).

[Экран начального определения групп]

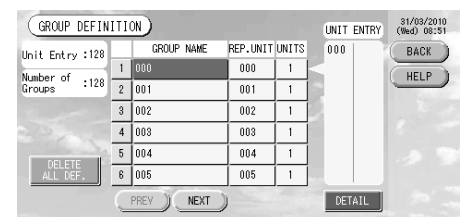

Первоначальный экран GROUP DEFINITION (определение групп) может меняться в зависимости от метода передачи.

(Пример для предыдущей установки)

1 - 00

№ ссылки адрес устройства

(Пример для новой установки)

005

Адрес модуля

Предыдущий раз на первоначальном экране был зарегистрирован один внутренний модуль в одной группе. Для регистрации внутреннего модуля в других группах, необходимо сначала удалить его из предыдущей группы и перенести в список ALL UNITS (все модули).

4. Нажмите кнопку **DETAIL (СВЕДЕНИЯ)**.

Отобразится экран "GROUP DEFINITION DETAILS" (Сведения о назначении группы).

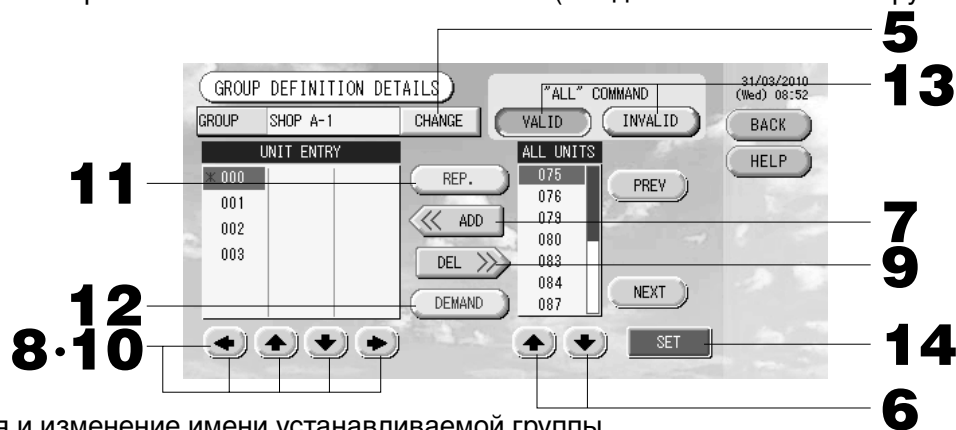

② Регистрация и изменение имени устанавливаемой группы.

5. Нажмите кнопку **CHANGE (ИЗМЕНИТЬ)**.

Введите имя группы. страница 26

③ Добавление устройств в группу и удаление устройств из группы.

<Добавление устройств>

6. или нажмите имя какого-либо устройства и выберите нужное устройство из списка **ALL UNITS (всех устройств)**.

Для перехода со страницы на страницу нажмите кнопку **PREV (ПРЕДЫДУЩАЯ)** или **NEXT (СЛЕДУЮЩАЯ)**.

7. Нажмите кнопку **ADD (ДОБАВИТЬ)**.

Выбранное устройство будет добавлено в список **UNIT ENTRY (УСТРОЙСТВА ГРУППЫ)** и удалено из списка **ALL UNITS (ВСЕ УСТРОЙСТВА)**.

<Удаление устройств>

8. или нажмите непосредственно имя какого-либо устройства, чтобы выбрать устройство из списка **UNIT ENTRY (УСТРОЙСТВА ГРУППЫ)**.

9. Нажмите кнопку **DEL (УДАЛИТЬ)**.

Выбранное устройство будет удалено из списка **UNIT ENTRY (устройств группы)** и добавлено в списка **ALL UNITS (всех устройств)**.

④ Назначение репрезентативного устройства и установка режима снижения нагрузки по сигналу.

10. или нажмите непосредственно имя какого-либо устройства, чтобы выбрать устройство из списка **UNIT ENTRY (УСТРОЙСТВА ГРУППЫ)**.

11. Нажмите кнопку **REP. (РЕПРЕЗЕНТАТИВНОЕ УСТРОЙСТВО)**.

Выбранное устройство будет назначено в качестве репрезентативного устройства, а слева от его имени будет отображаться звездочка.

· Репрезентативным устройством: является устройство, состояние которого будет отображаться при отображении группы.

12. Нажмите кнопку **DEMAND (НАГРУЗКА)**.

Выбранное устройство будет переходить в режим снижения нагрузки по сигналу, а справа от его имени будет отображаться буква "D".

· Если выбранному модулю, который переходит в режим вентиляции, нельзя дистанционно управлять, если присутствует ввод другой внешней команды.

Примечание

Благодаря режиму снижения нагрузки по сигналу можно сократить расходы на электроэнергию в летний период за счет снижения потребления электроэнергии. Работа устройства на вводе по требованию выполняется в соответствии с ближайшим расписанием до удаления времени суток. В случае если расписание дневной работы не установлено, устройство может войти в режим работы, который был последним на вводе по требованию, прежде чем контроллер удаленной работы запретил текущий ввод.

⑤ Назначение и отмена комплексного функционирования группы

13. Нажмите кнопку **VALID (ВКЛ.)** или **INVALID (ВЫКЛ.)**.

· **VALID**: группа настроена для выполнения комплексной операции.

· **INVALID**: группа не настроена для выполнения комплексной операции.

⑥ Сохранение параметров

14. Нажмите кнопку **SET**. На экране подтверждения нажмите на кнопку "Yes" (Да).

Параметры группы будут сохранены. Если вы не хотите сохранять эти параметры, нажмите кнопку "No" (Нет).

Примечание

- При нажатии на кнопку **BACK (НАЗАД)** выполняется возврат к предыдущему экрану.
- В группе можно зарегистрировать до 16 устройств.
- После удаления всех определений групп, пожалуйста, нажмите кнопку **DELETE ALL DEF. (УДАЛИТЬ ВСЕ ОПРЕДЕЛЕНИЯ)** и введите свой пароль (*). Нажмите кнопку **Yes (Да)** на экране подтверждения.

Внимание Все настройки расписания также будут удалены.

(*). Обратитесь к стр. 6.

Определение блоков

Примечание

Сначала выполните регистрацию групп. ➔ страница 11

① Выбор блоков для определения и отображения зарегистрированных групп

1. В главном меню нажмите кнопку **SYSTEM CONFIG. (НАСТРОЙКА СИСТЕМЫ)**. ➔ страница 7

2. На экране "SYSTEM CONFIGURATION" (Настройка системы) нажмите кнопку **BLOCK DEFINITION (ОПРЕДЕЛЕНИЕ БЛОКОВ)**. ➔ страница 8

Отобразится экран "BLOCK DEFINITION" (Определение блоков).

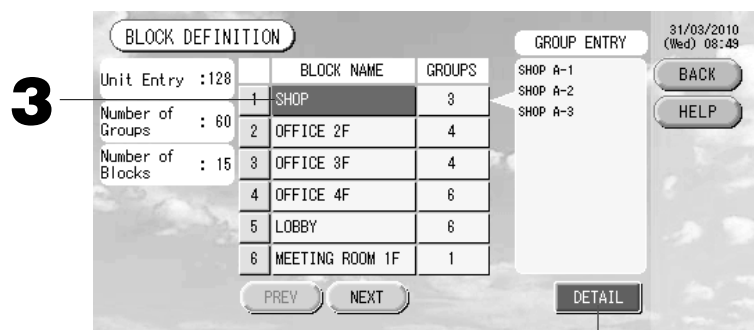

[Экран начального определения блоков]

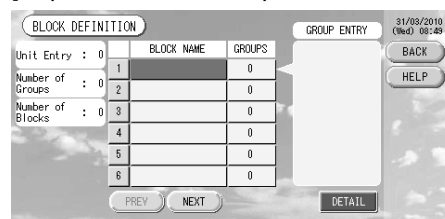

При определении нового блока имена блоков и зарегистрированные группы являются пустыми.

3. Выберите имя блока.

При добавлении нового блока нажмите пустую область имени блока. Для изменения параметров зарегистрированного блока нажмите имя блока. Будет высвечено имя выбранного блока. Для перехода со страницы на страницу нажмите кнопку **PREV (ПРЕДЫДУЩАЯ)** или **NEXT (СЛЕДУЮЩАЯ)**.

4. Нажмите кнопку **DETAIL (СВЕДЕНИЯ)**.

Отобразится экран **BLOCK DEFINITION DETAILS (Сведения о назначении блока)**.

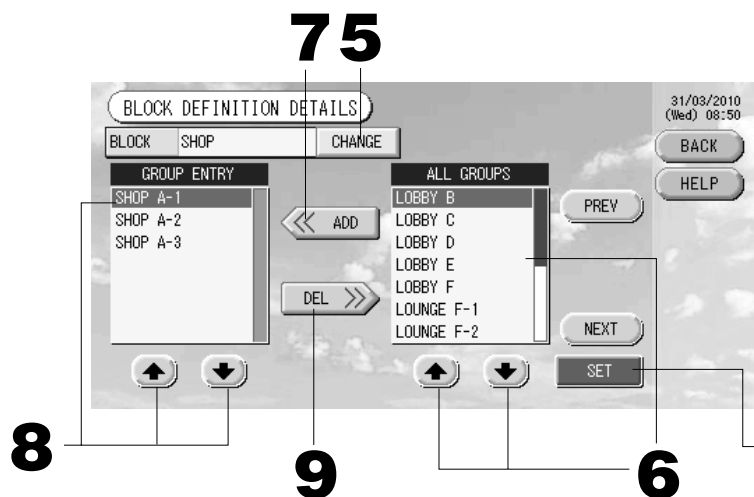

[Экран сведений о начальном определении блоков]

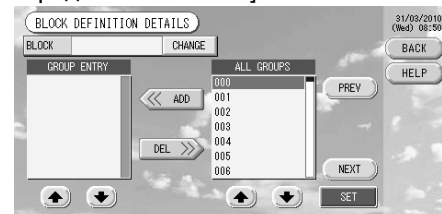

При определении нового блока имена блоков и записи о группах являются пустыми.

② Регистрация и изменение имени устанавливаемого блока.



5. Нажмите кнопку **CHANGE (ИЗМЕНИТЬ)**.

Введите имя блока.

➔ страница 26

③ Добавление и удаление зарегистрированных в блоке групп.

<Добавление групп>

6.   или нажмите непосредственно имя группы, чтобы выбрать группу из списка **ALL GROUPS (ВСЕ ГРУППЫ)**.

Для перехода со страницы на страницу нажмите кнопку PREV (ПРЕДЫДУЩАЯ) или NEXT (СЛЕДУЮЩАЯ).

7. **Нажмите кнопку ADD (ДОБАВИТЬ).**

Выбранная группа будет добавлена в список групп и удалена из списка ALL GROUPS (всех групп.)

<Удаление групп>

8.   или нажмите непосредственно имя группы, чтобы выбрать группу из списка **GROUP ENTRY (ГРУППЫ БЛОКА)**.

9. **Нажмите кнопку DEL (УДАЛИТЬ).**

Выбранная группа удаляется из списка GROUP ENTRY (ГРУППЫ БЛОКА) и перемещается в список ALL GROUPS (ВСЕ ГРУППЫ).

④ Сохранение зарегистрированных групп и изменений.

10. **Нажмите кнопку SET. На экране подтверждения нажмите на кнопку “Yes” (Да).**

Параметры блока будут сохранены. Если вы не хотите сохранять эти параметры, нажмите кнопку “No” (Нет).

Примечание

- При нажатии на кнопку BACK (НАЗАД) выполняется возврат к предыдущему экрану.
- В блоке можно зарегистрировать от 1 до 9 групп. Кроме того, максимальным числом блоков является 16.
- Если какие-либо внутренние блоки зарегистрированы в группах, отображается сообщение “Communication Error” (“Ошибка связи”), и это может касаться связи всей системы и привести к ненамеренной работе. Ни в коем случае не регистрируйте в группах не подключенные внутренние блоки.
- При первоначальной настройке GROUP DEFINITION (ОПРЕДЕЛЕНИЯ ГРУППЫ) каждый внутренний блок регистрируется в каждой предварительно определенной группе. Тем не менее, если внесены не подключенные внутренние блоки, их следует удалить из группы по одному. Поэтому при определении групп заново удаление всех предварительно определенных групп с помощью кнопки “DELETE ALL DEF” (“УДАЛИТЬ ВСЕ ОПРЕДЕЛЕНИЯ”) и повторная регистрация в группах только подключенных внутренних блоков выполняются сравнительно легче, чем изменение предварительно заданных групп по отдельности. Кроме того, это может предотвратить появление сообщения “Communication Error” (“Ошибка связи”).

Настройка операций с группами (отслеживание состояния групп)

1. В главном меню нажмите кнопку **ALL BLOCKS (ВСЕ БЛОКИ)**. Страница 7
2. Нажмите блок, для которого необходимо определить настройки или выполнить отслеживание. Появится экран **GROUP (PANEL) (ГРУППА (ПАНЕЛЬ))**.

Здесь может быть отображено имя группы, ее состояние, а также значок фильтра, значок обслуживания, расписание операций, параметры температуры и температура в помещении.

[Экран GROUP (PANEL)]

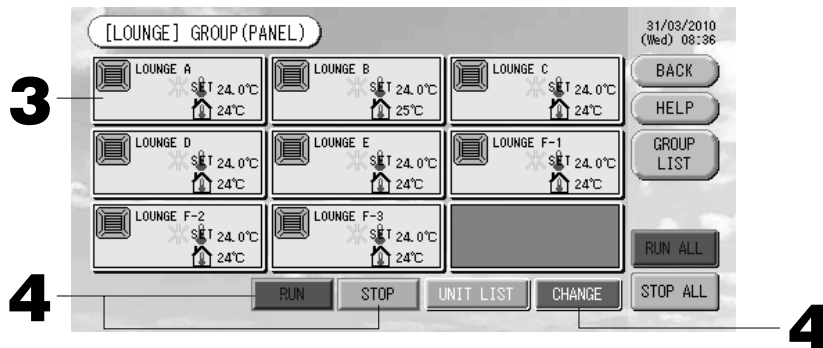

Примечание

- Для определения назначения значков см. раздел “Значки”. Страница 10
- Для репрезентативного устройства отображается следующая информация: рабочее состояние, режим функционирования, настройки температуры и температура в помещении. В случае остановки работы всех устройств отображается состояние останова.
- Группы, включенные в расписание сегодняшнего дня, обозначаются значком .
- - эти значки означают, что они отображаются для одного или нескольких устройств.
- Если нажать кнопку **GROUP LIST (СПИСОК ГРУПП)**, отображается список **GROUP (LIST) (ГРУППА (СПИСОК))**. Страница 17
- Для отображения устройств в группе нажмите кнопку **UNIT LIST (СПИСОК УСТРОЙСТВ)**.

Страница 24

<Функционирование и останов каждой группы>

3. Нажмите панель группы, для которой определяются настройки.

Рамка панели станет синей.

4. **Для запуска устройств** Нажмите кнопку **RUN (ЗАПУСТИТЬ)**, а затем на экране подтверждения кнопку “Yes” (Да).

Выбранная группа начнет функционировать.

Для останова устройств

- Нажмите кнопку **STOP (СТОП)**, а затем на экране подтверждения кнопку “Yes” (Да).

Выбранная группа прекращает функционирование.

Если выполнять настройку не нужно, нажмите кнопку “No” (Нет).

<Выполнение настроек и внесение изменений для каждой группы>

3. Нажмите панель группы, для которой определяются настройки или вносятся изменения.

Рамка панели станет синей.

4. Нажмите кнопку **CHANGE (ИЗМЕНИТЬ)**.

Отобразится экран основной настройки группы. При изменении экрана ни один из параметров еще не выбран (параметр температуры имеет пустое значение). Определите настройки только для тех параметров, которые необходимо установить или изменить.

[Экран основных настроек группы]

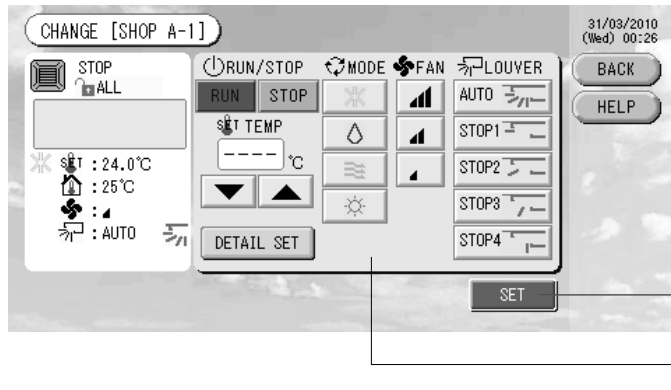

[Кнопка автоматического режима включена в Настройке функций]

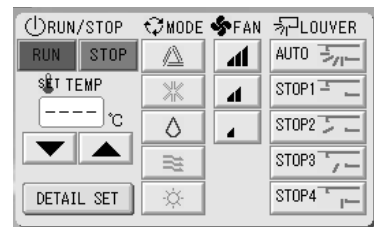

Данная функция может быть применена к внешним устройствам, которые относятся к охлаждающим/нагревающим устройствам серий независимых мульти-KXR, GHP-R или более поздних и PAC.

5. Нажмите кнопку соответствующего параметра для его настройки или изменения.

- Запуск/останов: Нажмите кнопку RUN (ЗАПУСК) или STOP (СТОП).
При нажатии на кнопку RUN (ЗАПУСК) функционирование начинается, а при нажатии на кнопку STOP (СТОП) функционирование прекращается.
- Настройка температуры: Нажмите ▲ или ▼.
Установите температуру между 18°C и 30°C.
- Режим: Нажав кнопку, выберите Auto (Автоматически), Cool (Охлаждение), Dry (Сушка), Fan (Вентиляция) или Heat (Обогрев).
* Автоматический режим может быть включен в Настройке функций. Страница 27
- Скорость вращения вентилятора: Выберите и нажмите на соответствующую кнопку.
 можно включить в "Function Settings" ("Параметры функции").
- Направление воздуха: Выберите Auto (авто), stop 1 (останов 1), stop 2 (останов 2), stop 3 (останов 3) или stop 4 (останов 4) и нажмите кнопку.

Блок работает с максимальной скоростью вентилятора.

6. Нажмите кнопку SET. На экране подтверждения нажмите на кнопку "Yes" (Да).

Если вы не хотите сохранять эти параметры, нажмите кнопку "No" (Нет).

■ Настройка/изменение параметров на экране сведений о группе.

С помощью этого экрана можно запретить выполнение операций с пульта дистанционного управления и сбросить настройки фильтра. На экране "BASIC GROUP SETTINGS" (Настройка основной группы) нажмите на кнопку **DETAIL SET (УСТАНОВКА СВЕДЕНИЙ)**. Выше

Отобразится экран "DETAILS GROUP SETTINGS" (Сведения настройки группы).

[Экран сведений настроек группы]

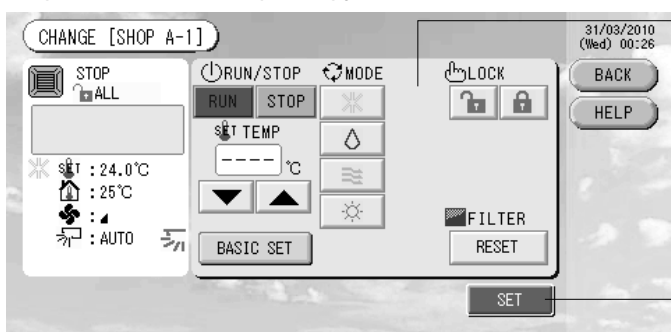

[Настройка индивидуальной блокировки/разблокировки на экране настройки функций]

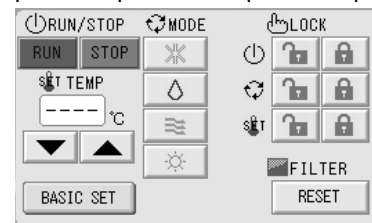

Эта функция применима только для внутренних устройств KXE4 или более новой модели и для пульта дистанционного управления RC-E1 или более новой модели.

5. Нажмите кнопку соответствующего параметра для его настройки или изменения.

- Параметры запуска/останова, настройки температуры и режима являются такими же, как на экране "BASIC GROUP SETTINGS" (Основная настройка группы).
- LOCK (БЛОКИРОВКА): Нажмите или .
Если нажать , операции пульта дистанционного управления разрешаются, а если нажать – запрещаются.
- FILTER (ФИЛЬТР): если нажата кнопка сброса, значок фильтра выключается.

6. Нажмите кнопку SET. На экране подтверждения нажмите на кнопку "Yes" (Да).

Если настройку или изменение выполнять не нужно, нажмите кнопку "No" (Нет).

Примечание

- При нажатии на кнопку BACK (НАЗАД) выполняется возврат к предыдущему экрану.
- Если на экране "Function Setting" (Настройка функций) включена функция блокировки/разблокировки отдельных операций, появляется возможность разрешить или запретить операции пульта дистанционного управления для отдельных элементов, а также для каждой операции запуска/останова, установки режима и настройки температуры.
- Когда на экране "Function Setting" (Настройка функций) разрешены функции блокировки/разблокировки, операции пульта дистанционного управления запрещены, если для всех операций запуска/останова, установки режима и настройки температуры установлен значок . (Некоторые функции, такие как сброс значка фильтра, разрешены.)

■ Следующий метод можно также использовать для настройки и изменения операций для каждой группы.

► Настройка или изменение настроек на экране GROUP (LIST) (ГРУППА (СПИСОК))

1. **Нажмите кнопку GROUP LIST (СПИСОК ГРУППЫ) на экране GROUP (PANEL) (ГРУППА (ПАНЕЛЬ)).** ➔ Страница 15

Появится экран GROUP (LIST) (ГРУППА (СПИСОК)).

[Экран GROUP (LIST)]

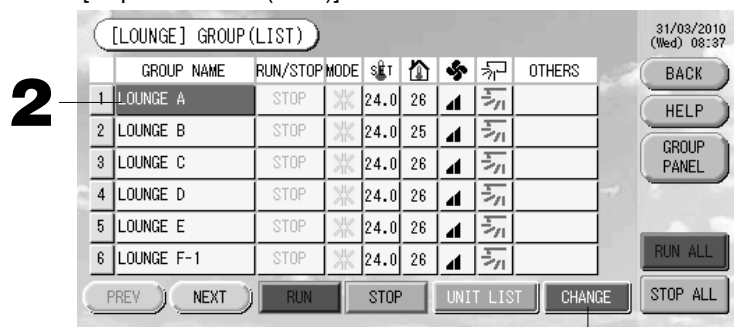

2. **Нажмите имя настраиваемой или изменяемой группы.**

Имя выбранной группы высвечивается в инверсном режиме. Для перехода со страницы на страницу нажмите кнопку PREV (ПРЕД.) или NEXT (СЛЕД.).

3. **Нажмите кнопку CHANGE (ИЗМЕНИТЬ).**

Отобразится экран основной настройки группы. Выполните настройку или изменения.

➔ Страница 16

Примечание

- При нажатии на кнопку BACK (НАЗАД) выполняется возврат к предыдущему экрану.
- Рабочее состояние указывается, если, по крайней мере, одно из устройств функционирует. Неисправное состояние указывается, когда, по крайней мере, одно устройство находится в неисправном состоянии. Состояние останова указывается, когда работа всех устройств остановлена.

Значок отображается, когда, по крайней мере, для одного из устройств требуется чистка.

Значок отображается, когда, по крайней мере, для одного из устройств требуется техобслуживание.

Режим функционирования, настройка температуры, температура в помещении, скорость вентилятора и направление воздуха отображаются для репрезентативного устройства.

- Элементы, обведенные оранжевой рамкой, относятся к операциям, выполнение которых с пульта дистанционного управления было запрещено в настройках группы.
- Если нажать кнопку GROUP PANEL (ПАНЕЛЬ ГРУППЫ), появится экран GROUP (PANEL) (ГРУППА (ПАНЕЛЬ)). ➔ Страница 15

► Настройка или изменение параметров на экране "ALL GROUPS" (ВСЕ ГРУППЫ)

1. **В главном меню нажмите кнопку ALL GROUPS (ВСЕ ГРУППЫ).** ➔ Страница 7

2. **Нажмите кнопку с именем соответствующей группы для ее настройки или изменения.**

[Экран ALL GROUPS]



Будет высвечено имя выбранной группы.

При переключении экрана будет выбрана ранее выбранная группа. Для перехода со страницы на страницу нажмите кнопку PREV (ПРЕД.) или NEXT (СЛЕД.).

3. Нажмите кнопку CHANGE (ИЗМЕНИТЬ).

Отобразится экран основной настройки группы. Выполните настройку или изменения. Страница 16

Примечание

- Для отображения устройств в группе нажмите кнопку UNIT LIST (СПИСОК УСТРОЙСТВ). Страница 24
- Для отображения всех блоков нажмите кнопку ALL BLOCKS (ВСЕ БЛОКИ). Страница 9
- Элементы, обведенные оранжевой рамкой, относятся к операциям, выполнение которых с пульта дистанционного управления было запрещено в настройках группы.
- При нажатии на кнопку MENU (МЕНЮ) будет отображено главное меню. Страница 7

Установки режима работы нескольких групп

В этом разделе показано, как управлять несколькими группами в одном блоке.

1. В главном меню нажмите кнопку ALL BLOCKS (ВСЕ БЛОКИ). Страница 7

2. Нажмите блок, для которого необходимо определить настройки.

Появится экран GROUP (PANEL) (ГРУППА (ПАНЕЛЬ)).

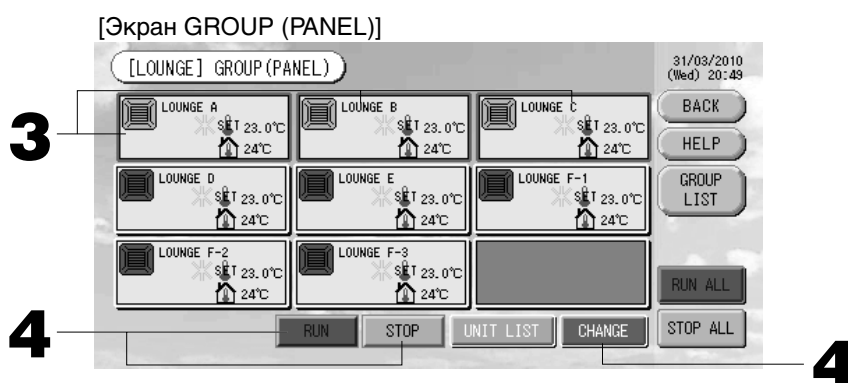

<Функционирование и останов нескольких групп>

3. Нажмите панели тех групп, для которых определяются настройки (могут быть выбраны несколько групп).

Рамка панели станет синей.

Если Вы хотите сделать отмену, нажмите панель группы еще раз.

4. **Для запуска устройств** Нажмите кнопку RUN (ЗАПУСТИТЬ), а затем на экране подтверждения кнопку "Yes" (Да).

Выбранная группа начнет функционировать.

Для останова устройств Нажмите кнопку STOP (СТОП), а затем на экране подтверждения кнопку "Yes" (Да).

Выбранная группа прекращает функционирование.

Если выполнять настройку не нужно, нажмите кнопку "No" (Нет).

<Выполнение настроек и внесение изменений для нескольких групп>

3. Нажмите панели тех групп, для которых определяются настройки или вносятся изменения (могут быть выбраны несколько групп).

Рамка панели станет синей.

Если Вы хотите сделать отмену, нажмите панель группы еще раз.

4. Нажмите кнопку CHANGE (ИЗМЕНИТЬ).

Отобразится экран для внесения изменений групп. При изменении экрана ни один из параметров еще не выбран (параметр температуры имеет пустое значение). Определите настройки только для тех параметров, которые необходимо установить или изменить.

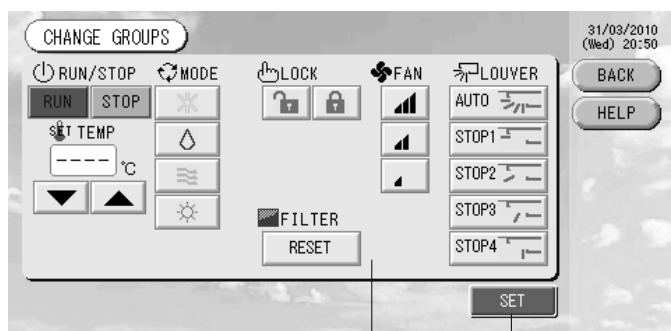



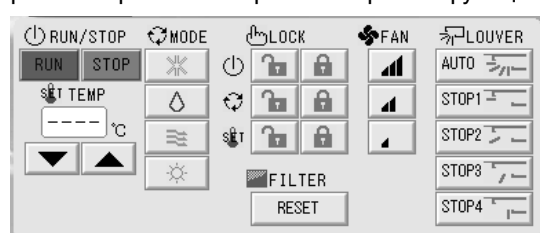







[Настройка индивидуальной блокировки/разблокировки на экране настройки функций]



Эта функция применима только для внутренних устройств КХЕ4 или более новой модели и для пульта дистанционного управления RC-E1 или более новой модели.

5. Нажмите кнопку соответствующего параметра для его настройки или изменения.

- Запуск/останов: Нажмите кнопку RUN (ЗАПУСК) или STOP (СТОП).
С помощью кнопки RUN (ЗАПУСК) можно начать функционирование, а с помощью кнопки STOP (СТОП) – его остановить.
- Настройка температуры: Нажмите ▲ или ▼.
Установите температуру между 18 и 30°C.
- Режим: Выберите ▲ Auto (Автоматически), ✱ Cool (Охлаждение), △ Dry (Сушка), ≡ Fan (Вентиляция) или ☼ Heat (Обогрев), нажав соответствующую кнопку.
* Автоматический режим может быть включен в Настройке функций. ➔ Страница 27
- LOCK (БЛОКИРОВКА): Нажмите  или .
Если нажать  , операции пульта дистанционного управления разрешаются, а если нажать  – запрещаются.
- Скорость вращения вентилятора: Выберите , ,  или  и нажмите на соответствующую кнопку.
 можно включить в “Function Settings” (“Параметры функции”).
- Направление воздуха: Выберите Auto (авто), stop 1 (останов 1), stop 2 (останов 2), stop 3 (останов 3) или stop 4 (останов 4) и нажмите кнопку.
- FILTER (ФИЛЬТР): если нажата кнопка сброса, значок фильтра выключается.
 Блок работает с максимальной скоростью вентилятора.

6. Нажмите кнопку SET. На экране подтверждения нажмите на кнопку “Yes” (Да).

Если настройку или изменение выполнять не нужно, нажмите кнопку “No” (Нет).

Примечание

- При нажатии на кнопку BACK (НАЗАД) выполняется возврат к предыдущему экрану.
- Если на экране “Function Setting” (Настройка функций) включена функция блокировки/разблокировки отдельных операций, появляется возможность разрешить или запретить операции пульта дистанционного управления для отдельных элементов, а также для каждой операции запуска/останова, установки режима и настройки температуры.
- Когда на экране “Function Setting” (Настройка функций) разрешены функции блокировки/разблокировки, операции пульта дистанционного управления запрещены, если для всех операций запуска/останова, установки режима и настройки температуры установлен значок  . (Некоторые функции, такие как сброс значка фильтра, разрешены.)

Комплексные операции с группами

В этом разделе показано, как определить или изменить настройки комплексной операции.

Настройте группы для комплексных операций запуска или останова заранее. ➔ Страница 11 ①, 12 ⑤⑥

1. В главном меню нажмите кнопку CHANGE ALL (ИЗМЕНИТЬ ВСЕ). ➔ Страница 7

Отобразится экран “CHANGE ALL” (ИЗМЕНИТЬ ВСЕ).

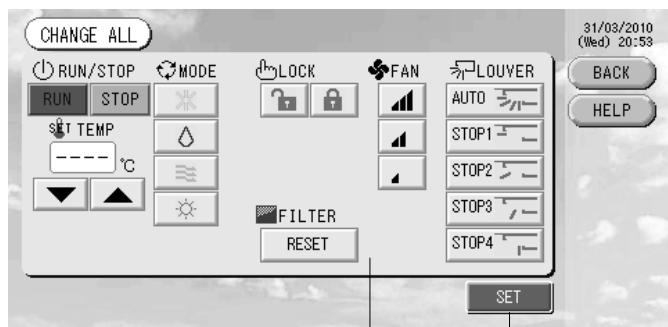

[Настройка индивидуальной блокировки/разблокировки на экране настройки функций]

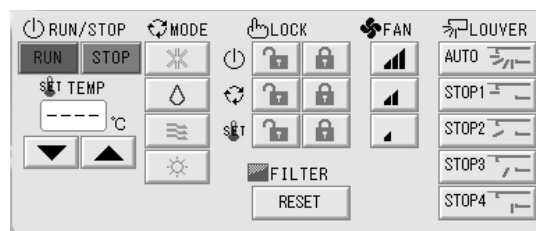











3
2

Эта функция применима только для внутренних устройств КХЕ4 или более новой модели и для пульта дистанционного управления RC-E1 или более новой модели.

Примечание

При изменении экрана ни один из параметров еще не выбран (параметр температуры имеет пустое значение). Определите настройки только для тех параметров, которые необходимо установить или изменить.

2. Нажмите кнопку соответствующего параметра для его настройки или изменения.

- Запуск/останов: Нажмите кнопку RUN (ЗАПУСК) или STOP (СТОП).
С помощью кнопки RUN (ЗАПУСК) можно начать функционирование, а с помощью кнопки STOP (СТОП) – его остановить.
- Настройка температуры: Нажмите ▲ или ▼.
Установите температуру между 18 и 30°C.
- Режим: Выберите ▲ Auto (Автоматически), ※ Cool (Охлаждение), △ Dry (Сушка), ≡ Fan (Вентиляция) или ☼ Heat (Обогрев), нажав соответствующую кнопку.
- * Автоматический режим может быть включен в Настройке функций. ☞ Страница 27
- LOCK (БЛОКИРОВКА): Нажмите  или .
Если нажать  , операции пульта дистанционного управления разрешаются, а если нажать  – запрещаются.
- Скорость вращения вентилятора: Выберите , ,  или  и нажмите на соответствующую кнопку.
 можно включить в “Function Settings” (“Параметры функции”).
- Направление воздуха: Выберите Auto (авто) , stop 1 (останов 1) , stop 2 (останов 2), stop 3 (останов 3) или stop 4 (останов 4) и нажмите кнопку.
- FILTER (ФИЛЬТР): если нажата кнопка сброса, значок фильтра выключается.
 Блок работает с максимальной скоростью вентилятора.

3. Нажмите кнопку SET. На экране подтверждения нажмите на кнопку “Yes” (Да).

Если настройку или изменение выполнять не нужно, нажмите кнопку “No” (Нет).

Примечание

- При нажатии на кнопку BACK (НАЗАД) выполняется возврат к предыдущему экрану.
- Если на экране “Function Setting” (Настройка функций) включена функция блокировки/разблокировки отдельных операций, появляется возможность разрешить или запретить операции пульта дистанционного управления для отдельных элементов, а также для каждой операции запуска/останова, установки режима и настройки температуры.
- Когда на экране “Function Setting” (Настройка функций) разрешены функции блокировки/разблокировки, операции пульта дистанционного управления запрещены, если для всех операций запуска/останова, установки режима и настройки температуры установлен значок  . (Некоторые функции, такие как сброс значка фильтра, разрешены.)

Настройка расписания

Расписания функционирования можно установить для устройств в группах. Для времени функционирования (в минутах), операций запуска/останова, режима функционирования, запрещения выполнения операций с пульта дистанционного управления и настройки температуры можно зарегистрировать до шестнадцати расписаний в день. Составьте заранее подробное расписание на день (день недели, праздник, особый день 1, особый день 2). ☞ Страница 21

1. В главном меню нажмите кнопку SCHEDULE SETTING (НАСТРОЙКА РАСПИСАНИЯ).

☞ Страница 7

Отобразится экран “SCHEDULE SETTING” (НАСТРОЙКА РАСПИСАНИЯ).

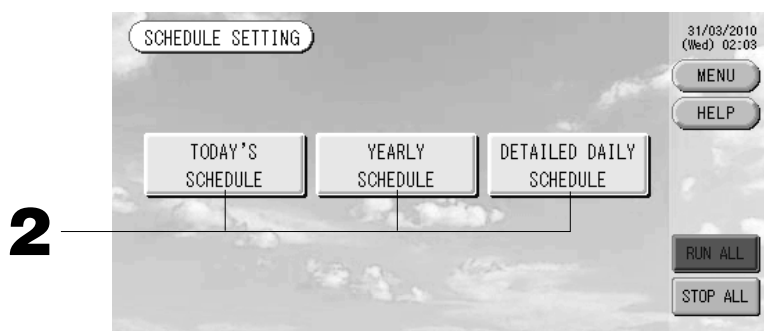

■ Настройка расписания на текущий день

Расписание функционирования для текущего дня составляется для каждой группы.

2. На экране “SCHEDULE SETTING” (НАСТРОЙКА РАСПИСАНИЯ) нажмите кнопку TODAY'S SCHEDULE (РАСПИСАНИЕ НА СЕГОДНЯ).

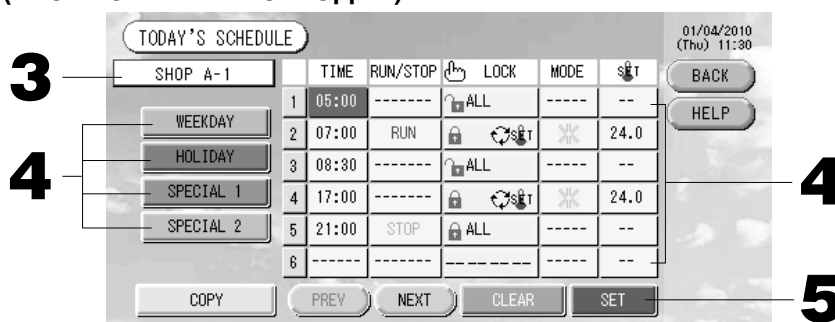

3. Нажмите имя группы.

На экране "Select Group" (Выбор группы) выберите группу. Страница 22

<Составление расписания на текущий день>

4. В списке нажмите на изменяемый параметр.

Если нажать кнопки "Time" (Время), "Lock" (Блокировка) или "Temperature setting" (Настройка температуры), для каждого элемента отображается экран с подробной информацией о настройках.

Страницы 22, 23

Измените настройки параметров "RUN/STOP" (ЗАПУСК/ОСТАНОВ) или "MODE" (РЕЖИМ), нажав соответствующий элемент.

Для перехода со страницы на страницу нажмите кнопку PREV (ПРЕД.) или NEXT (СЛЕД.).

<Перезапись расписания, отображаемого для текущего дня, в соответствии с подробным расписанием на день>

4. Выберите кнопку WEEKDAY (ДЕНЬ НЕДЕЛИ), HOLIDAY (ПРАЗДНИК), SPECIAL 1 (ОСОБЫЙ ДЕНЬ 1) или SPECIAL 2 (ОСОБЫЙ ДЕНЬ 2) и нажмите ее.

Примечание

Выполните заранее подробную настройку расписания функционирования на день.

Указано ниже (Настройка подробного расписания на день)

5. Нажмите кнопку SET. На экране подтверждения нажмите на кнопку "Yes" (Да).

При нажатии на кнопку CLEAR (ОЧИСТИТЬ) все выбранные параметры очищаются.

Примечание

- При нажатии на кнопку BACK (НАЗАД) выполняется возврат к экрану "SCHEDULE SETTING" (НАСТРОЙКА РАСПИСАНИЯ).
- Нажмите кнопку COPY (КОПИРОВАТЬ) при копировании расписания между группами.

Страница 23

■ Настройка расписания на год

Ежегодный график работы устанавливается для каждой группы. (Ежегодный график не отражается в следующем году, его нужно устанавливать один раз в году.)

2. На экране "SCHEDULE SETTING" (НАСТРОЙКА РАСПИСАНИЯ) нажмите кнопку YEARLY SCHEDULE (РАСПИСАНИЕ НА ГОД).

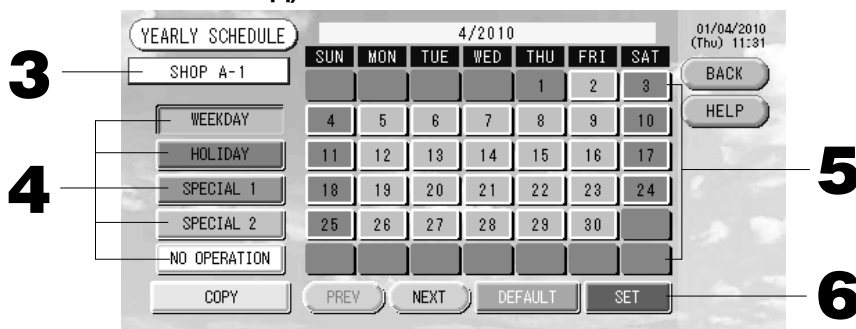

3. Нажмите имя группы.

На экране "Select Group" (Выбор группы) выберите группу. Страница 22

4. Выберите подробное расписание на день, нажав кнопку WEEKDAY (ДЕНЬ НЕДЕЛИ), HOLIDAY (ПРАЗДНИК), SPECIAL 1 (ОСОБЫЙ ДЕНЬ 1), SPECIAL 2 (ОСОБЫЙ ДЕНЬ 2) или NO OPERATION (№ ОПЕРАЦИИ).

Примечание

Выполните заранее настройку подробного расписания на день.

Указано ниже (Настройка подробного расписания на день)

5. Нажмите дату (можно выбрать несколько дат).

Подробное расписание на день, которое будет выбрано, относится к этому дню. Однако текущий день и прошедшие даты недоступны для выбора. Для изменения месяца нажмите кнопку PREV (ПРЕД.) или NEXT (СЛЕД.).

Примечание

При нажатии на кнопку DEFAULT (ПО УМОЛЧАНИЮ) суббота и воскресенье устанавливаются как праздники (holiday), а остальные дни как дни недели (weekday).

6. Нажмите кнопку SET. На экране подтверждения нажмите на кнопку "Yes" (Да).

Если вы не хотите сохранять эти параметры, нажмите кнопку "No" (Нет).

• При нажатии на кнопку BACK (НАЗАД) выполняется возврат к экрану "SCHEDULE SETTING" (НАСТРОЙКА РАСПИСАНИЯ).

• При нажатии на кнопку COPY (КОПИРОВАТЬ) откроется экран "Copy Schedule Screen" (Экран копирования расписаний) для копирования параметров между группами. Страница 23

■ Настройка подробного расписания на день.

Подробное расписание на день составляется для каждой группы.

Расписание составляется для определенного дня (день недели, праздничный день, особый день 1 и особый день 2), и режим функционирования в эти дни может быть настроен для каждой из групп.

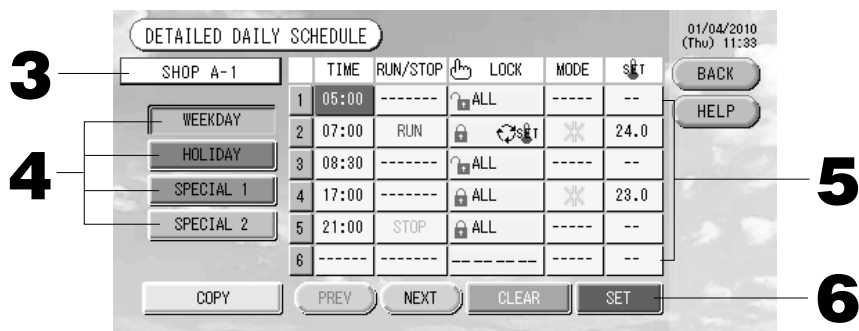

2. На экране SCHEDULE SETTING (НАСТРОЙКА РАСПИСАНИЯ) нажмите кнопку DETAILED DAILY SCHEDULE (ПОДРОБНОЕ РАСПИСАНИЕ НА ДЕНЬ).

3. Нажмите имя группы.

На экране "Group Select" (Выбор группы) выберите группу. Указано ниже (Различные экраны)

4. Выберите подробное расписание на день, нажав кнопку WEEKDAY (ДЕНЬ НЕДЕЛИ), HOLIDAY (ПРАЗДНИК), SPECIAL 1 (ОСОБЫЙ ДЕНЬ 1) или SPECIAL 2 (ОСОБЫЙ ДЕНЬ 2).

5. В списке нажмите на изменяемый параметр.

Если нажать кнопки "Time" (Время), "Lock" (Блокировка) или "Temperature setting" (Настройка температуры), для каждого элемента отображается экран с подробной информацией о настройках.

Страницы 22, 23

Измените настройки параметров "Run/Stop" (Запуск/Останов) или "MODE" (РЕЖИМ), нажав соответствующий элемент.

Для перехода со страницы на страницу нажмите кнопку PREV (ПРЕД.) или NEXT (СЛЕД.).

6. Нажмите кнопку SET. На экране подтверждения нажмите на кнопку "Yes" (Да).

При нажатии на кнопку CLEAR (ОЧИСТИТЬ) все выбранные параметры очищаются.

Примечание

- При нажатии на кнопку BACK (НАЗАД) выполняется возврат к экрану "SCHEDULE SETTING" (НАСТРОЙКА РАСПИСАНИЯ).

- Нажмите кнопку COPY (КОПИРОВАТЬ) при копировании расписания между группами.

Страница 23

■ Различные экраны

[Экран выбора группы]

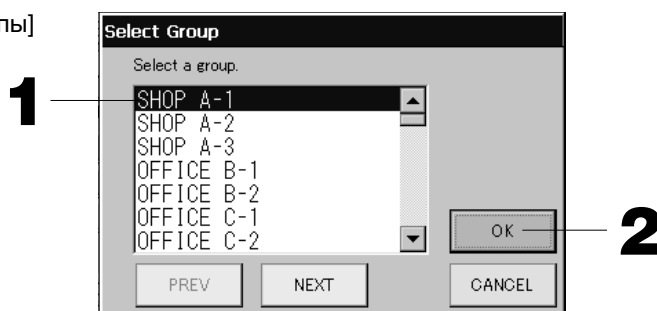

1. Нажмите имя выбранной группы.

Имя выбранной группы высвечивается в инверсном режиме.

Для перехода со страницы на страницу нажмите кнопку PREV (ПРЕД.) или NEXT (СЛЕД.).

2. Нажмите кнопку ОК.

Для выбранной группы можно выполнить настройку.

Если выполнять настройку не нужно, нажмите кнопку CANCEL (ОТМЕНА). При этом будет выполнен возврат к предыдущему экрану.

[Экран настройки расписания времени]

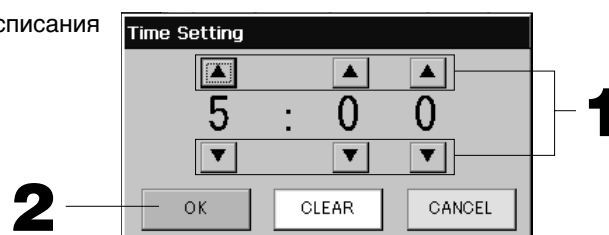

1. При нажатии на кнопки ▲▼ изменяются часы и минуты (часы отображаются в 24-часовом режиме).

2. Нажмите кнопку ОК.

Время будет изменено и экран закроется. Для отмены изменений нажмите кнопку CANCEL (ОТМЕНА).

При нажатии на кнопку CLEAR (ОЧИСТИТЬ) текущее значение удаляется и параметр становится пустым.

[Экран блокировки/разблокировки пульта дистанционного управления]
Этот экран используется для разрешения или запрещения выполнения операций с помощью пульта дистанционного управления.

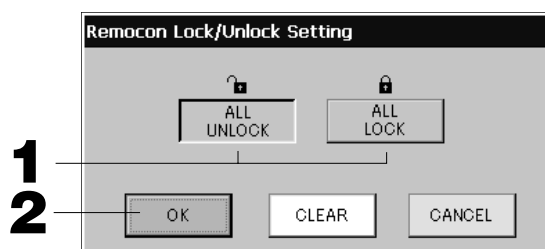

[Настройка индивидуальной блокировки/разблокировки на экране настройки функций]

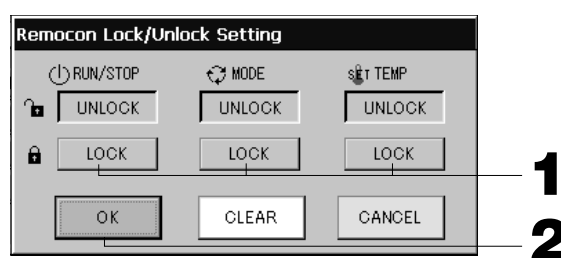

1. Нажмите кнопки, соответствующие операциям, выполнение которых должно быть запрещено с пульта дистанционного управления. (можно выбрать несколько параметров).
2. Нажмите кнопку **ОК**.

Запрещенные параметры изменятся, и экран закроется.

Для отмены изменений нажмите кнопку **CANCEL** (ОТМЕНА).

При нажатии на кнопку **CLEAR** (ОЧИСТКА) выбор параметра отменяется.

[Экран настройки расписания температуры]

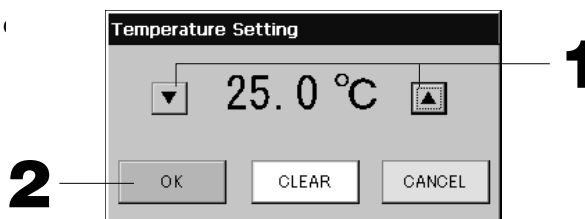

1. При нажатии на кнопки **▲▼** изменяется температура. (18 – 30°C)
2. Нажмите кнопку **ОК**.

Параметры температуры будут изменены, и экран закроется.

Для отмены изменений нажмите кнопку **CANCEL** (ОТМЕНА).

При нажатии на кнопку **CLEAR** (ОЧИСТИТЬ) текущее значение удаляется, и параметр становится пустым.

[Экран расписания копирования]

Выберите группы, к которым применимо выбранное расписание.

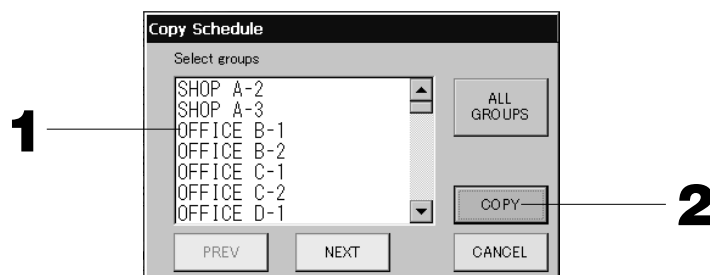

1. Нажмите имя выбранной группы (можно выбрать несколько групп).

Для перехода со страницы на страницу нажмите кнопку **PREV** (ПРЕД.), **NEXT** (СЛЕД.) или кнопки **▲▼**. Чтобы выбрать все группы, пожалуйста, нажмите кнопку **ALL GROUPS** (ВСЕ ГРУППЫ). В случае отмены выбора всех групп, пожалуйста, нажмите кнопку **ALL GROUPS** (ВСЕ ГРУППЫ) еще раз.

2. Нажмите кнопку **СОРУ** (КОПИРОВАТЬ). На экране подтверждения нажмите на кнопку **“Yes”** (Да). Расписание группы, выбранной на экране, распространяется на все группы, выбранные в списке. Если настройки выполнять не нужно, нажмите кнопку **“No”** (Нет).

Примечание

- Действие отменяется, если кнопку выбранной группы нажать два раза.
- При нажатии на кнопку **CANCEL** (ОТМЕНА) выполняется возврат к предыдущему экрану.

Настройки расчета (только для SC-SL3NA-BE)

① Определение устройства

1. На экране “SYSTEM CONFIGURATION” (Настройка системы) нажмите кнопку UNIT DEFINITION (ОПРЕДЕЛЕНИЕ УСТРОЙСТВА). Страница 8
Отобразится экран “UNIT DEFINITION” (Определение устройства).

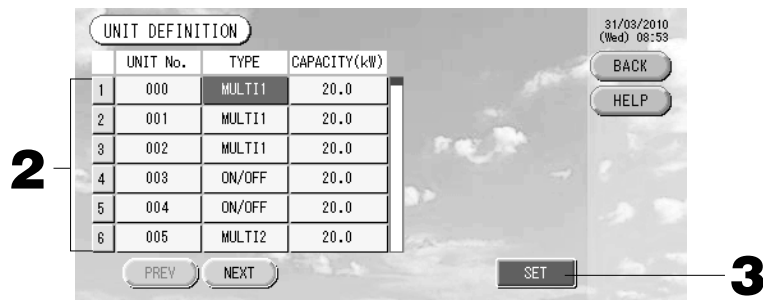

2. В списке нажмите на настраиваемый или изменяемый параметр.

При каждом нажатии на элемент “TYPE” (ТИП) будет изменяться тип устройства.

MULTI1 : Расчет в соответствии с объемным расходом хладагента. Используется для устройств серии KX и GHP.

MULTI2 : Расчет в соответствии с включением/выключением (ON/OFF) термoeлементa. Используется для устройств серии KX и GHP.

RUN/STOP (ЗАПУСК/ОСТАНОВ) : Расчет в соответствии с временем функционирования устройства. Используется для устройств серии KX, PAC и GHP.

При нажатии на элемент “CAPACITY” (МОЩНОСТЬ) можно изменить значение этого параметра. (0 – 200 [кВатт]) Страница 26

Для перехода со страницы на страницу нажмите кнопку PREV (ПРЕД.) или NEXT (СЛЕД.).

Примечание

- Пожалуйста, выберите соответствующую опцию для системы электрического счетчика или газового счетчика.
- При выборе MULTI1 или MULTI2, устройства, работающие в режиме вентиляции, будут исключены из расчета. Для расчета устройств, работающих в режиме вентиляции, пожалуйста, выберите RUN/STOP (ЗАПУСК/ОСТАНОВ).
- Энергия, потребляемая ночью в режиме ожидания, не включается в расчет и не равняется величине, определяемой электрическим счетчиком или газовым счетчиком. Пожалуйста, внесите коррективы в расчет с помощью таблицы.

3. Нажмите кнопку SET. На экране подтверждения нажмите на кнопку “Yes” (Да).

Если вы не хотите сохранять эти параметры, нажмите кнопку “No” (Нет).

При нажатии на кнопку BACK (НАЗАД) выполняется возврат к экрану “SYSTEM CONFIGURATION” (Настройка системы).

② Настройка периода расчета.

День можно поделить на два периода для расчета.

Нет необходимости делить рабочий период на две части, его можно установить на 24-часовой формат, от 0:00 до 24:00.

1. На экране SYSTEM CONFIGURATION (НАСТРОЙКА СИСТЕМЫ) нажмите кнопку ACCOUNTING PERIOD (ПЕРИОД УЧЕТА). Страница 8

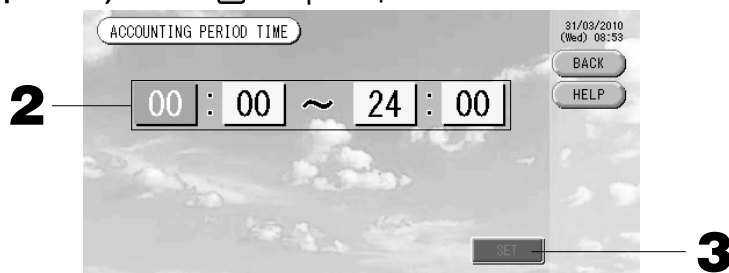

2. Для установки времени начала или окончания нажмите на кнопки часа или минуты.

Введите время. Страница 26

3. Нажмите кнопку SET. На экране подтверждения нажмите на кнопку “Yes” (Да).

Если выполнять настройку не нужно, нажмите кнопку “No” (Нет).

При нажатии на кнопку BACK (НАЗАД) выполняется возврат к экрану “SYSTEM CONFIGURATION” (Настройка системы).

Внимание

Расчет энергозатрат для данного прибора не соответствует нормам Международной организации законодательной метрологии (OIML), поэтому правильность результатов соответствующих расчетов не гарантируется.

Данный прибор рассчитывает только распределение энергозатрат (газа, электроэнергии). Вам необходимо рассчитать коэффициенты кондиционирования воздуха.

Сохраняются расчетные данные для настоящего и двух предыдущих месяцев.

См. Стр 28 (использование памяти USB) о методике сохранения расчетных данных.

Полезные функции

Ввод цифр и символов

■ Ввод цифр

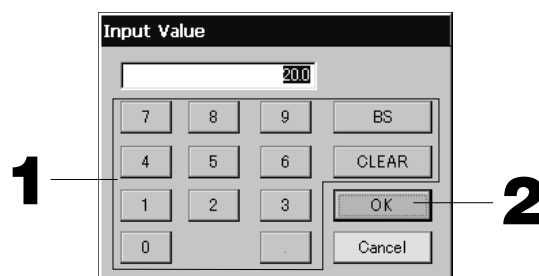

1. Нажмите кнопки для ввода соответствующего численного значения.

Кнопка “BS” : возврат на шаг (удаление одной цифры).

Кнопка CLEAR (ОЧИСТИТЬ) : удаление введенных символов (удаление всех цифр).

2. Нажмите кнопку ОК.

Цифра будет изменена и экран закроется. Для отмены изменений нажмите кнопку CANCEL (ОТМЕНА).

■ Ввод символов



1. Выберите букву и нажмите кнопку.

2. Введите имя группы.

Когда выбрана кнопка “ABC” или “abc”, каждой кнопке назначаются несколько букв, при каждом нажатии кнопки символ меняется.

Кнопка “ABC” : ввод прописных букв.

Кнопка “abc” : ввод строчных букв.

Кнопка “123” : ввод цифр.

Кнопка “BS” : возврат на шаг (удаление одного символа).

Кнопка “SPC” (ПРОБЕЛ) : вводится пробел.

Кнопки < > : перемещение курсора влево или вправо.

3. Нажмите кнопку ОК.

Имя будет изменено и экран закроется. Для отмены изменений нажмите кнопку CANCEL (ОТМЕНА).

* Имена блоков или групп могут содержать до 16 символов.

Настройка функций

Подразумевается, что функции тайм-аута ВЫКЛЮЧЕНИЯ подсветки, включения/выключения кнопки автоматического режима и блокирования/разблокирования отдельных функций пульта дистанционного управления установлены. При изменении настроек функций следуйте приведенным ниже инструкциям.



1. В главном меню нажмите кнопку FUNCTION SETTING (НАСТРОЙКА ФУНКЦИЙ).

☞ Страница 7

[Экран настройки функций]

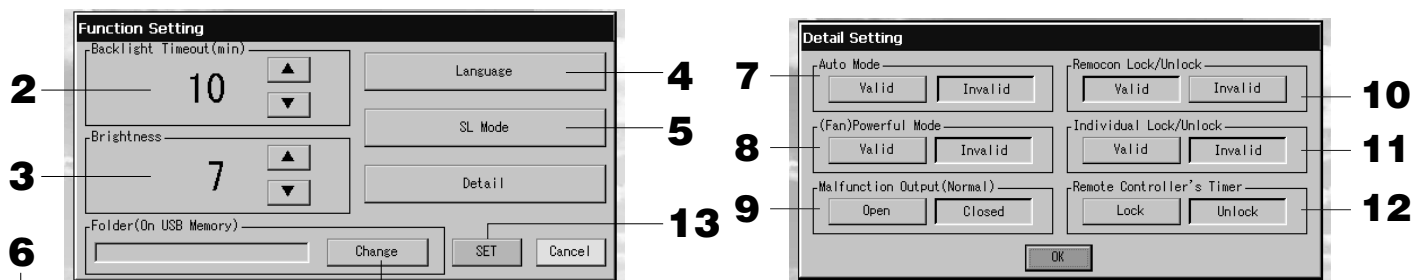
[Экран "Detail Setting" ("Параметры деталей")]



2. С помощью кнопок ▲▼ выберите время для тайм-аута подсветки. (Заводская установка по умолчанию : 10)
С помощью этой операции можно выбрать время ВЫКЛЮЧЕНИЯ подсветки сенсорного экрана после выполнения последней операции.
3. С помощью кнопок ▲▼ выберите яркость. (Заводская установка по умолчанию : 7)
Можно выбрать яркость подсветки монитора.
4. Изменить "Language" ("Язык"). При нажатии этой кнопки можно выбрать нужный язык.
Обратитесь в магазин, в котором был приобретен блок.
5. Изменить "SL-Mode" ("Режим SL"). Используйте данную функцию для настройки системы связи (Заводская установка: New (Новый)). Обычно ее не надо изменять.
Неверные параметры настройки могут привести к потере связи с частью или со всеми подключенными кондиционерами.
Пожалуйста, обратитесь в магазин, в котором вы купили оборудование.
6. Нажмите кнопку Change (Изменить).
Вы можете указать папку для переноса рассчитанных данных в память USB. (Только для SC-SL3NA-BE).
7. Нажмите кнопку "Valid" (Включен) или "Invalid" (Выключен) для режима "Auto" (Автоматически). (Заводская установка по умолчанию : Invalid (Выключен))
Это действие делает доступной или недоступной кнопку AUTO на экране GROUP SETTINGS (НАСТРОЙКИ ГРУППЫ) и экране CHANGE All (ИЗМЕНИТЬ ВСЕ).
Если для автоматического режима установлено INVALID (Выключен), кнопка AUTO не появляется на экране. Данная функция может быть применена к внешним устройствам, которые относятся к охлаждающим/нагревающим устройствам серий независимых мульты-KXR, GHP-R или более поздних и PAC. Пожалуйста, не используйте Автоматический режим для внешних устройств, не упомянутых выше. Пожалуйста, обратитесь в магазин, где было куплено устройство.
8. Нажмите кнопку "Valid" ("Действительно") или "Invalid" ("Недействительно") для "Fan Powerful Mode" ("Усиленного режима работы вентилятора"). (Заводская стандартная настройка: "Invalid" ("Недействительно"))
При этом включается или отключается кнопка  на экране "GROUP SETTINGS" ("ПАРАМЕТРЫ ГРУППЫ") и экране "CHANGE All" ("ИЗМЕНИТЬ ВСЕ").
Если для режима "Fan Powerful" ("Усиленная работа вентилятора") задан параметр "Invalid" ("Недействительно"), кнопка  отображается на экране.
Обратитесь в магазин, в котором был приобретен блок.
9. Для параметра "Malfunction Output (Normal)" (Выход сигнала об ошибке [обычный]) выберите "Closed" (Закрыт) или "Open" (Открыт). (Заводская установка по умолчанию : Closed (Закрыт))
Для функции выдачи сигнала об ошибке во время обычного режима работы устройства кондиционирования воздуха можно выбрать состояние "Closed" (Закрыт) или "Open" (Открыт).
Для получения дополнительной информации обратитесь к представителю сервисной службы или специалисту, который выполнял установку системы.
10. Независимо от параметра запрета удаленного контроллера, если при управлении одним кондиционером с помощью нескольких центральных консолей указываются различные параметры для данного кондиционера, может случиться так, что данный кондиционер не включится с пульта ДУ. Поэтому в данном случае следует устанавливать параметр разрешения/запрета только на главной центральной консоли, а не на управляемых центральных консолях.
(Заводская установка: Valid (Разрешено))
Но в случае, если к данному центральному пульту управления подключено внешнее устройство, как например, устройство аварийного останова, то данная настройка должна быть отмечена как "valid" (разрешено).
Пожалуйста, обратитесь в магазин, в котором вы купили оборудование

11.Нажмите кнопку “Valid” (Включен) или “Invalid” (Выключен) для режима “Lock/Unlock” (Блокировка/разблокировка). (Заводская установка по умолчанию : Invalid (Выключен))

При этом включается или отключается функция разрешения и запрещения отдельной операции, выполняемой с помощью пульта дистанционного управления, такой как запуск/останов или определение настроек режима и температуры.

Примечание

Эта функция применима только для внутренних устройств КХЕ4 или более новой модели и для пульта дистанционного управления RC-E1 или более новой модели.

12.Нажмите кнопку “Unlock” (Разблокировать) или “Lock” (Блокировать) для таймера пульта дистанционного управления. (Заводская установка по умолчанию : Unlock (Разблокировать))

Это действие разрешает или запрещает операцию таймера пульта дистанционного управления для всех кондиционеров воздуха, определенных в группе.

13.Нажмите кнопку SET.

Для отмены изменений нажмите кнопку CANCEL (ОТМЕНА).

Примечание

Установите как можно более короткий период для тайм-аута подсветки, чтобы продлить срок службы жидкокристаллического экрана.

Устранение нарушения электропитания

- ▶ В случае прекращения подачи энергии данные сохраняются
 - Конфигурация системы определена на странице 8
 - Параметры графика указаны на странице 20
 - Параметры функции указаны на странице 27
 - Данные расчета энергопотребления до прекращения подачи энергии (только SC-SL3NA-BE)
- ▶ В случае прекращения подачи энергии данные не сохраняются
 - Условия работы и предустановленное состояние каждого внутреннего блока перед прекращением подачи энергии (включая режим работы, установленную температуру и предустановленное состояние разрешения или запрета на управление с помощью пульта ДУ и т. д.).

В том случае, если полное обесточивание системы продлится более 48 часов, внутренние часы остановятся и настройки расписания для каждой группы будут потеряны. Переустановите время на часах. Нет необходимости переустанавливать часы, если подача электропитания была отключена менее чем на 48 часов; каждая группа будет работать/остановиться согласно следующим правилам. При возобновлении подачи электропитания каждая группа будет функционировать в соответствии с наиболее близкими по времени настройками расписания. Если для наиболее подходящего расписания настройки не определены, будет использоваться второе наиболее подходящее расписание. Если для текущего дня нет настроенного расписания, данный центральный пульт управления не будет передавать никакие сигналы ни одной из групп.

Использование памяти USB

Внимание

- Убедитесь, что используется прилагаемая память USB.
- Обязательно выполните эти действия после установки в устройство памяти USB. 🖱️ Страница 4
- Сохраняются расчетные данные для двенадцати месяцев. Пожалуйста, сохраните их на ПК при помощи памяти USB в течение двенадцати месяцев.
- Пожалуйста, не работайте с оборудованием, если индикатор USB устройства быстро мигает. Если индикатор USB устройства мигает медленно, то с устройством можно работать или отключить его.

Если устройство USB, которое вы применяете, не имеет красного индикатора, то после выполнения отдельной операции необходимо немного подождать.

Устройство USB памяти можно снять, когда вы выполнили и сохранили все операции.

<Передача данных за месяц>

Будет удобнее, если в памяти USB заранее создать папки.

1. В главном меню нажмите кнопку **IMPORT EXPORT (ИМПОРТ/ЭКСПОРТ)**. 🖱️ Страница 7

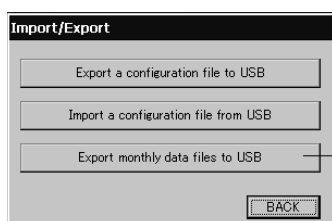

2. Нажмите кнопку “Export monthly data files to USB”

На экране “Folder Selection” (Выбор папки) выберите папку.

[Экран выбора папки]

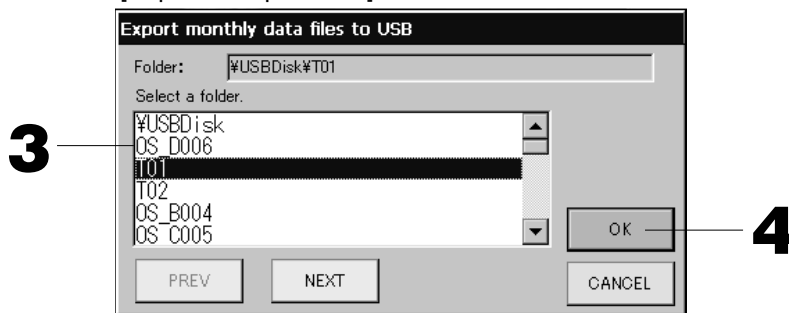

3. Нажмите имя выбранной группы.

Для перехода со страницы на страницу нажмите кнопку PREV (ПРЕД.) или NEXT (СЛЕД.).

4. Нажмите кнопку ОК.

Отобразится экран подтверждения (Окно подтверждения экспортирования файла вычисленных данных/экран подтверждения резервного копирования файла определений). На каком-либо из экранов нажмите “ОК”.

Примечание

- После нажатия кнопки CANCEL выполняется возврат к предыдущему экрану.
- Использование кнопки “Import a configuration file from USB” (Импорт файла конфигурации с USB) не требуется.
- Информацию о выполнении расчетов на компьютере см. на прилагаемом компакт-диске.

Важно!!

Расчет данных.

- (1) Выполните следующую процедуру для передачи вычисленных данных на устройство USB памяти.
 - (2) Снимите устройство USB памяти с центрального пульта управления и подсоедините его к компьютеру.
 - (3) Вставьте прилагаемый компакт-диск в компьютер и запустите программное обеспечение.
 - (4) Используйте программное обеспечение в соответствии с меню компакт-диска.
- * Нет необходимости постоянно держать память USB подсоединенной к устройству.
* После установки вычислительного программного обеспечения, необходимо выполнить шаги (3) и (4). Работайте только с тем программным обеспечением, которое упоминается в руководстве на компакт-диске.

<Перенос конфигурационных данных>

1. В главном меню нажмите кнопку IMPORT EXPORT (ИМПОРТ/ЭКСПОРТ).

☞ Страница 7

[Экран импорта/экспорта]

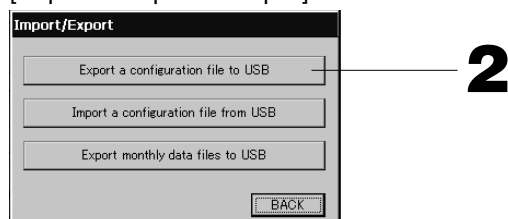

2. Нажмите кнопку “Export a configuration file to USB” (Экспорт файла конфигурации в память USB).

На экране “Folder Selection” (Выбор папки) выберите папку. ☞ Выше [Экран выбора папки]

Примечание

- При нажатии на кнопку BACK (НАЗАД) выполняется возврат к предыдущему экрану.
- Использование кнопки “Import a configuration file from USB” (Импорт файла конфигурации с USB) не требуется.

При резервном копировании конфигурационных данных можно легко скопировать следующую информацию:

- определения блоков и групп
- настройки расписаний

Просмотр списка предупредительных сигналов

<Просмотр списка предупредительных сигналов>

1. На экране “SYSTEM CONFIGURATION” (Настройка системы) нажмите кнопку ALARM HISTORY (СПИСОК ПРЕДУПРЕДИТЕЛЬНЫХ СИГНАЛОВ) Страница 8

Посмотрите содержимое экрана “ALARM HISTORY” (Список предупредительных сигналов).

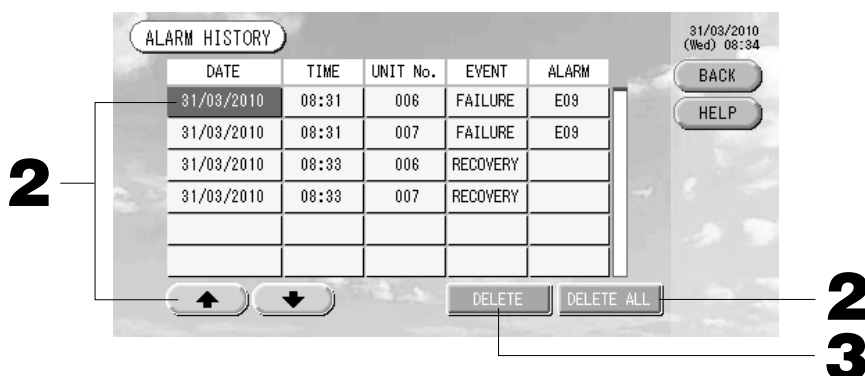

<Удаление записи из списка предупредительных сигналов>

2. Нажмите дату, которую нужно удалить.

Выбранная дата будет высвечена. Дату можно изменить с помощью кнопок .

3. Нажмите кнопку DELETE.

Выбранная запись будет удалена из списка предупредительных сигналов.

<Удаление всех записей из списка предупредительных сигналов>

2. Нажмите кнопку DELETE ALL.

Из списка предупредительных сигналов будут удалены все записи.

- При нажатии на кнопку BACK (НАЗАД) выполняется возврат к экрану “SYSTEM CONFIGURATION” (Настройка системы). Страница 8

Информация о системе

Здесь можно узнать версию системы управления кондиционером (Air-Conditioner Management System). В случае SC-SL3N-BE, вы можете подтвердить дневной вход импульсных сигналов от счетчика газа или воды. Вы можете узнать подсчитанную электрическим счетчиком или газовым счетчиком величину потребления энергии за текущий день.

1. В главном меню нажмите кнопку SYSTEM INFORMATION (ИНФОРМАЦИЯ О СИСТЕМЕ).

Страница 7

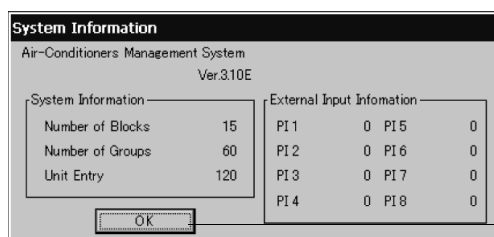

2. После просмотра содержимого экрана нажмите кнопку ОК.

Экран с информацией о системе закроется.

Справка

1. Нажмите кнопку HELP.

Отобразится справочный экран для текущего экрана.

Посмотрите его содержимое с помощью кнопок ▲▼.

2. Нажмите кнопку BACK (НАЗАД).

При этом будет выполнен возврат к предыдущему экрану.

Обслуживание

Для чистки устройства используйте мягкую сухую ткань. Если устройство сильно загрязнено, растворите в теплой воде нейтральное моющее средство, смочите в нем салфетку и протрите устройство (кроме сенсорной панели). После этого смочите салфетку в чистой воде и протрите устройство еще раз.

Внимание

Не используйте растворитель для краски, органический растворитель или концентрированную кислоту.

При этом может измениться цвет устройства, а также может быть снята его окраска.

Выключить

При нажатии кнопки SHUT DOWN (ВЫКЛЮЧИТЬ) в Главном меню, отобразится Экран подтверждения и необходимо будет ввести свой пароль (*).

(*) Обратитесь к стр. 6.

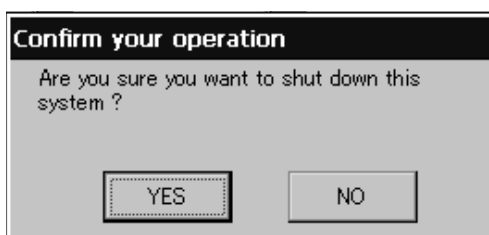

При нажатии кнопки Yes (Да), произойдет переключение на указанный ниже экран (a).

Пожалуйста, подождите, пока не появится сообщение "Please switch off the power supply." ("Пожалуйста, выключите источник питания.")

Если Вы не выключили питание, нажмите кнопку No (Нет).

Когда произойдет переключение на указанный ниже экран (b), Вы можете выключить питание.



(a)



(b)

Устранение неисправностей

Отображается желтый значок устройства.	В работе устройства произошел сбой. Неисправное устройство останавливается. Обратитесь по месту приобретения устройства. При обращении потребуются следующая информация: "цвет значка состояния устройства", "ситуация, при которой происходит сбой в работе", "модель неисправно работающего устройства", "номер ошибки (E00)" и т.д.
Отображается синий значок устройства.	Возникла коммуникационная проблема. Обратитесь по месту приобретения устройства. При обращении потребуются следующая информация: "цвет значка состояния устройства", "ситуация, при которой происходит сбой в работе", "модель неисправно работающего устройства" и т.д.
Горит знак фильтра.	Очистите воздушный фильтр. (Способ чистки см. в руководстве, прилагаемом к устройству кондиционирования воздуха.) После очистки нажмите кнопку сброса фильтра.
Горит значок обслуживания.	Необходимо выполнять регулярную проверку. Обратитесь по месту приобретения устройства. При обращении потребуются следующая информация: "цвет индикатора обслуживания", "модель устройства" и т.д. * Номер устройства и индикатор обслуживания отображаются на экране "UNIT INFORMATION" (Информация об устройстве).  Страница 24
При нажатии экран не изменяется.	Возможно, что причиной неисправности является электростатический разряд. Выключите и снова включите питание (сброс источника электропитания). Если после выполнения описанной выше процедуры экран по-прежнему работает неверно, возможно, повреждено основное устройство. Обратитесь по месту приобретения с "описанием ситуации, при которой происходит сбой в работе".
Экран не отображается (темный экран).	<ul style="list-style-type: none">• Для предохранения экрана после установленного периода времени произошло выключение его подсветки. Нажмите на экран. (Возможно, для включения экрана потребуется некоторое время).• Возможно, что причиной неисправности является электростатический разряд. Выключите и снова включите питание (сброс источника электропитания). Если после выполнения описанной выше процедуры экран по-прежнему работает неверно, возможно, повреждено основное устройство. Обратитесь по месту приобретения с "описанием ситуации, при которой происходит сбой в работе".
Несоответствие данных на дисплее пульта дистанционного управления и на экране устройства.	Если в группе зарегистрировано несколько устройств, на экране отображаются параметры репрезентативного устройства. Проверьте экран состояния для каждого устройства.  Страница 24 Значение функции "Run/Stop" (Запуск/останов) отображается как "Run" (Запуск), если в группе функционирует одно или несколько устройств. Если же все устройства в группе остановлены, значением данной функции будет "Stop" (Стоп).
Устройство кондиционирования воздуха функционирует в спонтанном режиме.	Проверьте настройку расписания. Возможно, изменены настройки группы, для которой назначено расписание.  Страница 20
Устройство теплое на ощупь.	Устройство может нагреваться, но это не является проблемой. Если в помещении жарко, устройство может быстро нагреться. Температура в помещении, где функционирует устройство, не должна превышать 40°C.
Неточные результаты расчета. (только для SC-SL3NA-BE.)	<ul style="list-style-type: none">• Если общее время функционирования за день составляет менее 30 минут, то для используемых расчетных параметров функционирование за этот день равно нулю. Поэтому, расчетные результаты могут быть немного занижены.• Даже если кондиционер не используется целый день, например на праздники, электричество в режиме ожидания все равно потребляется. Если энергопотребление распределяется только на рабочие внутренние блоки на пропорциональной основе, электричество, потребляемое в режиме ожидания на выходных, не включается в результат расчета. В результате совокупный результат расчета отличается от фактического энергопотребления. С другой стороны, если энергопотребление в режиме ожидания распределено пропорционально по всем внутренним блокам, включая неработающие, совокупный результат расчета совпадает с фактическим энергопотреблением. Тем не менее, в этом случае энергопотребление в режиме ожидания распределяется не только по жильцам, которые действительно пользуются внутренними блоками, но также и по мнимым жильцам и тем, кто не пользуется внутренними блоками. Это может создать проблемы среди жильцов, поэтому данный метод неприемлем. Если существует разница между совокупным результатом расчета и фактическим энергопотреблением, попробуйте перераспределить энергопотребление по жильцам, которые действительно пользуются внутренними блоками, соответствующим образом, используя программное обеспечение для электронных таблиц и результаты расчета.
Отображается сообщение "Importing a configuration file from USB memory has failed. Check the configuration file in the USB memory."	Возможно, не выполнено сохранение файла определений в память USB или при указании папки произошла ошибка. Проверьте указанные условия и выполните операцию снова. Если это сообщение появится снова, обратитесь в место приобретения устройства.
Отображается сообщение "Exporting a configuration file to USB memory has failed." или "Exporting monthly data files to USB memory has failed"	Существует вероятность повреждения памяти USB или файлов, сохраненных на запоминающем USB-устройстве. Удалите все файлы в памяти USB и создайте их снова. Если это сообщение появится снова, обратитесь в место приобретения устройства.

Отображается сообщение "USB memory was not found."	Возможно, память USB неправильно вставлена. Отсоедините память USB и подсоедините ее снова. Если это сообщение появляется снова, возможно, что память USB повреждена или не установлена. Если это сообщение появится снова, обратитесь в место приобретения устройства.
Отображается сообщение "SL-0X-self address duplication error was detected." "SL-0X- self transmission data read error was detected." "SL-0X- data transmission error was detected."	Обратитесь в место приобретения оборудования. (Проверьте линии подключения к устройствам.)
Сообщения об ошибках, отличных, от указанных выше.	Выполните действия в соответствии с сообщениями на экране или отключите питание и затем включите (сброс питания). Если это сообщение появится снова, обратитесь в место приобретения устройства.
Индикатор комнатной температуры остается "--".	Если температура поступающего воздуха равна 0°C или ниже, отображается "--". Если она отличается от показаний пульта дистанционного управления, обратитесь в магазин, где был куплен прибор.
Если в окне выбора функций вы отмечаете Individual Lock/Unlock (индивидуально Блокировать/ Разблокировать) как "Valid" (разрешено), то функция разрешения или запрета индивидуального управления с пульта ДУ не работает.	Эта функция может применяться к внутренним модулям аппаратов модельного ряда KXE4 или более новых, а также к устройствам ДУ ряда RC-E1 или более новым. Убедитесь, что в окне назначения функций функция Individual Lock/Unlock (индивидуально Блокировать/Разблокировать) помечена как "Invalid" (запрещено).
В случае если рабочий статус части или всех кондиционеров, входящих в группу, не отображается.	Может указывать на то, что на линии связи или в настройках центрального пульта управления имеются ошибки. Пожалуйста, обратитесь в магазин, в котором вы купили оборудование.
Даже при нажатии выключателя сброса экран центрального пульта управления не возвращается в нормальный режим работы.	Возможно, это происходит из-за неправильной работы центрального пульта управления или блока питания. Пожалуйста, обратитесь в магазин, в котором вы купили оборудование.

— Предостережение при проведении месячных расчетов (только для SC-SL3NA-BE) —

- Мы не можем выплачивать компенсацию, если ежемесячный расчет окажется невозможен ввиду проблем из-за данной центральной консоли.
- Поскольку ежемесячный расчет энергопотребления по этим данным не соответствует OIML, его нельзя применять для государственных предприятий. Не существует также гарантий относительно результатов расчетов.
- Для проведения отчета вам понадобится компьютер, сводная таблица данных, например, EXCEL, принтер, вольтметр и газовый счетчик.

Установка

Не устанавливайте центральный пульт управления в местах образования сильных помех.

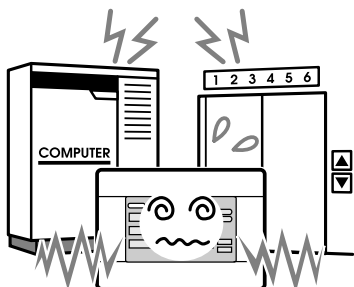

Если устройство установлено рядом с компьютером, автоматическими дверями, лифтом или оборудованием, генерирующим шум, Это приводит к ненадлежащей работе.

Не устанавливайте центральный пульт управления в местах повышенной влажности и сильных вибраций.

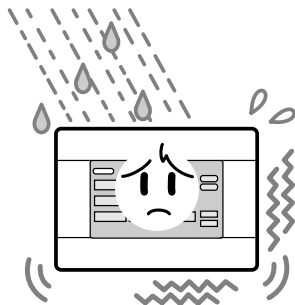

Если устройство установлено там, где оно подвергается воздействию влаги, брызг воды или сильной вибрации, это приведет к неисправной работе.

Избегайте установки устройства в прямых солнечных лучах или рядом с источниками тепла.

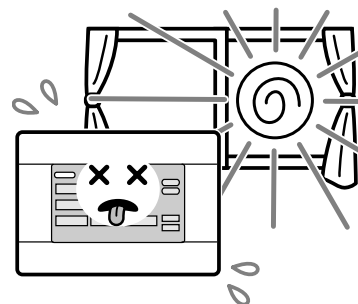

Если устройство установлено под прямыми солнечными лучами или рядом с источником тепла, это приведет к неисправной работе.

Послепродажное обслуживание

- При обращении в службу ремонта необходимо иметь при себе следующую информацию:

- Название модели.
- Дата установки.
- Как можно более подробное описание проблемы.
- Адрес, имя, номер телефона.

- Изменение местоположения

Так как данная операция должна выполняться опытными специалистами, всегда обращайтесь по месту приобретения оборудования. В таких случаях перемещение устройства выполняется за отдельную плату.

- Ремонт после окончания срока действия гарантии.

Обратитесь к дилеру, у которого вы приобрели оборудование. Срок гарантийного обслуживания составляет один год с момента установки. После окончания гарантийного срока обслуживание становится платным. Пожалуйста, обратитесь к своему дилеру.

- Вопросы

По вопросам послепродажного обслуживания, обратитесь к дилеру.

**AIR-CONDITIONING & REFRIGERATION SYSTEMS HEADQUARTERS**

3-1, Asahi, Nishibiwajima-cho, Kiyosu, Aichi, 452-8561, Japan

<http://www.mhi.co.jp>

MITSUBISHI HEAVY INDUSTRIES EUROPE, LTD.**AIR-CONDITIONER DIVISION**

3rd Floor Thavies Inn House 3-4 Holborn Circus London EC1N 2HA, ENGLAND

Tel : +44-20-7842-8171

Fax : +44-20-7842-8104

<http://www.mhie.com>

三菱重工业（上海）有限公司

中国上海市延安西路2299号 上海世贸商城2903-2906室 邮编: 200336

Tel : +86-21-5876-3030

Fax : +86-21-5877-7330

<http://www.mhi-ac.com>

MITSUBISHI HEAVY INDUSTRIES AIR-CONDITIONERS AUSTRALIA, PTY. LTD.

9C Commercial Road Kingsgrove NSW 2208 PO BOX 318 Kingsgrove NSW 1480

Tel : +61-2-8571-7977

Fax : +61-2-8571-7992

<http://www.mhial.com.au>

MITSUBISHI HEAVY INDUSTRIES - MAHAJAK AIR CONDITIONERS CO., LTD.

220 Lad Krabang Industrial Estate Free Zone 3, Soi Chalongkrung 31, Kwang Lamplatiw,
Khet Lad Krabang, Bangkok 10520, Thailand

Tel : +66-2-326-0401

Fax : +66-2-326-0419

<http://www.maco.co.th/>

Mitsubishi Heavy Industries, Ltd'in Merkezi Kontrol ürününü kullandığınız için çok teşekkür ederiz.

Cihazı doğru şekilde çalıştırmak için, kullanmaya başlamadan önce bu kılavuzu baştan sona kadar okuyun. Tüm kılavuzu okuduktan sonra, gerektiğinde ileride yeniden başvurmak üzere onu özenle muhafaza edin. Çalışma sırasında herhangi bir sorun çıkarsa, kılavuz işinize yarayacaktır. Kli-mayla birlikte verilen kılavuzu da baştan sona okuyun.

İçindekiler

■ Güvenlik Önlemleri.....	2
■ Giriş	
Genel Bilgiler.....	4
Parçaların Adları ve İşlevleri.....	4
Bloklar, Gruplar	4
Açılış Ekranı	5
İşlemlerle İlgili Hızlı Başvuru Haritası.....	6
Ana Menü.....	7
System Configuration (Sistem Yapılandırması) Ekranı	8
All Blocks (Tüm Bloklar) Ekranı.....	9
Simgeler	10
Changeover Confirmation Screen (Değişimi Doğrulama Ekranı).....	10
■ Çalıştırma	
Saat ve Tarih Ayarı	11
Grup Tanımlama.....	11
Blok Tanımlama.....	13
Grup Çalıştırma Ayarları.....	15
Birden Fazla Grubu Çalıştırma Ayarları	18
Grup Takımını Çalıştırma	19
Program Ayarları	20
Ayrıntılı Ünite Bilgilerinin İncelenmesi	24
Hesaplama Ayarları (sadece SC-SL3NA-BE)	25
■ Kullanışlı İşlevler	
Sayıların ve Karakterlerin Girilmesi.....	26
İşlev Ayarları.....	27
Güç Kesintilerinde Yapılan Düzeltmeler.....	28
USB Belleğin Kullanılması	28
Alarm Geçmişinin İncelenmesi.....	30
Sistem Bilgileri.....	30
Yardım.....	30
■ Bakım	31
■ Kapat.....	31
■ Sorun Giderme.....	32
■ Montaj	34
■ Satış Sonrası Hizmet	34

TÜRKÇE

■ ATIK İMHASINA İLİŞKİN ÖNLEMLER

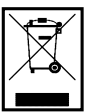

Merkezi kontrolünüz bu sembole işaretlenmiş olacaktır. Bu, atık elektrik ve elektronik ekipmanın (2002/96/EC direktifinde WEEE şeklinde belirtilen) genel evsel atıklarla karıştırılmaması gerektiği anlamına gelir. Merkezi kontrol yeniden kullanım, geri dönüşüm ve geri kazanım için yetkili bir işleme tesisinde işlenmeli ve belediye atık kolu içerisine atılmamalıdır. Daha ayrıntılı bilgi için lütfen kurulumu yapan kurum ya da yerel makamlar ile temas kurun.





Merkezi kontrolün içerdiği batarya bu simgeyle işaretlenmiştir ve Avrupa Birliği'nin 2006/66/EC sayılı direktifi 20. maddesi ve II. ek kısmı uyarınca son kullanıcılara bilgi sağlamaktadır.

Bataryanın ömrü dolduğunda, genel ev çöpüyle birlikte atılmamalıdır. Eğer yukarıda gösterilen sembolün altında bir kimyasal madde sembolü bulunuyorsa, bu bataryanın belirli bir konsantrasyon miktarının üzerinde ağır metal içermesi anlamına gelir. Aşağıdaki gibi gösterilecektir: Hg:cıva(%0.0005) , Cd:kadmiyum(%0.002) , Pb:kurşun(%0.004)

Lütfen bataryalarınızı gerektiği gibi doğru bir şekilde yerel atık toplama merkezimize veya geri dönüşüm tesislerine götürünüz.

Güvenlik Önlemi

- Merkezi kontrolü kullanmaya başlamadan önce, merkezi kontrolün doğru şekilde çalışmasını sağlamak için bu "Güvenlik uyarılarını" okuyun.
- Güvenlik önlemleri "**⚠ TEHLİKE**" ve "**⚠ UYARI**" olarak sınıflandırılmıştır. "**⚠ TEHLİKE**" sütununda yer alan uyarılar, yanlış kullanımın can kaybı, ağır yaralanma, vb. ciddi sonuçlara yol açabileceği durumları gösterir. Ayrıca, "**⚠ UYARI**" sütununda yer alan önlemlere uyulmaması bile duruma göre ciddi bir sorun yaratabilir. Güvenliğiniz açısından hayati önem taşıyan bu önlemlere uymaya büyük gösterin.
- Metinde sık sık geçen simgelerin anlamları aşağıda verilmiştir:

	Kesinlikle yasaktır.		Talimatlara uymaya büyük özen gösterin.		Artı topraklama sağlayın.
---	----------------------	---	---	---	---------------------------

- Kullanım kılavuzunu okuduktan sonra ileride başvurmak istediğinizde kolayca bulabileceğiniz bir yere kaldırın. Cihazın kullanımı başkasına devredildiği takdirde, kılavuzun yeni kullanıcıya verildiğinden emin olun.

■ MONTAJ ÖNLEMLERİ

⚠ TEHLİKE

Merkezi kontrol yetkili satıcınız veya kalifiye personel tarafından kurulmalıdır.



Merkezi kontrolün kurulumunu tek başınıza yapmanız tavsiye edilmez, zira hatalı kullanım elektrik çarpmaları veya yangına neden olabilir.

⚠ UYARI

Topraklama yapmayı unutmayın.



Topraklama kablosunu gaz boruları, su boruları, paratonerler veya telefonlara bağlı toprak hattına bağlamayın. Yetersiz topraklama elektrik çarpmasına neden olabilir.

Kurulum yerine bağlı olarak bir sızıntı kesici gerekebilir.



Sızıntı kesici takılmaza elektrik çarpması meydana gelebilir. Yetkili satıcınızla görüşün.

■ ÇALIŞTIRMA ÖNLEMLERİ

⚠ TEHLİKE

Merkezi kontrolün sel veya tayfun gibi bir doğal afet nedeniyle suyla hasar görmesi halinde yetkili satıcınıza danışın.



Merkezi kontrolün bu koşullar altında çalıştırılması arıza, elektrik çarpmaları ve/veya yangına neden olabilir.

Merkezi kontrol normal olmayan şartlar altında bulunuyorsa, cihazı durdurun, güç düğmesini kapatın ve yetkili satıcınızla görüşün.



Merkezi kontrolün normal olmayan koşullar altında çalıştırılmaya devam edilmesi arıza, elektrik çarpmaları ve/veya yangına neden olabilir.

⚠ UYARI

Islak ellerle tutmayın.



Bu elektrik çarpmalarına ya da hatalarına neden olabilir.

Bağlantı kablosunu çekmeyin.



Ana kablunun bağlantısı koparsa kısa devre olabilir.

Merkezi kontrolü suyla yıkamayın.



Elektrik çarpması veya arızaya neden olabilir.

Ünite aracılığıyla statik elektrik boşalması durumunda arıza meydana gelebilir. Çalıştırmadan önce topraklanmış metal bir nesneye dokunarak statik elektriği boşaltın. Ekran sık sık donarsa antistatik bir plaka ya da benzeri bir nesne takmanız önerilir.

■ NAKLİYE VE ONARIM ÖNLEMLERİ

⚠ TEHLİKE

Merkezi kontrol üzerinde asla deęişiklik yapmayın ve onu demonte etmeyin. Servis gerekiyorsa yetkili satıcınızla görüşün.



Teknik servis yetersizse, elektrik çarpması ve/veya yangın meydana gelebilir.

Merkezi kontrolün yerinin deęiştirilmesi gerekiyorsa yetkili satıcınızla görüşün.



Merkezi kontrolün yanlış kurulması elektrik çarpması ve/veya yangına yol açabilir.

Bu ürün tarafından hesaplanan enerji tüketimi OIML'ye uygun deęildir ve hesaplamaların sonuçlarına dair herhangi bir garanti verilmemektedir.

Bu ürün sadece enerji tüketimi (doal gaz, elektrik gücü) dalımını hesaplar. Klima fiyatlandırmalarını sizin hesaplamanız gerekecektir.

İkaz

Bu A sınıfı bir üründür. Bu ürün, ev ortamında radyo girişimine neden olabilir; bu durumda kullanıcının uygun önlemleri alması gerekebilir.

Giriş

Genel Bilgiler

Merkezi kontroller klima iç ünitelerinin tümünü kontrol etmek amacıyla imal edilmiştir. Ünitenin izlenmesi, çalıştırılması, ayarlanması ve programlanması gibi tüm kontroller, dokunmatik panel üzerinde yapılabilir.

Parçaların Adları ve İşlevleri

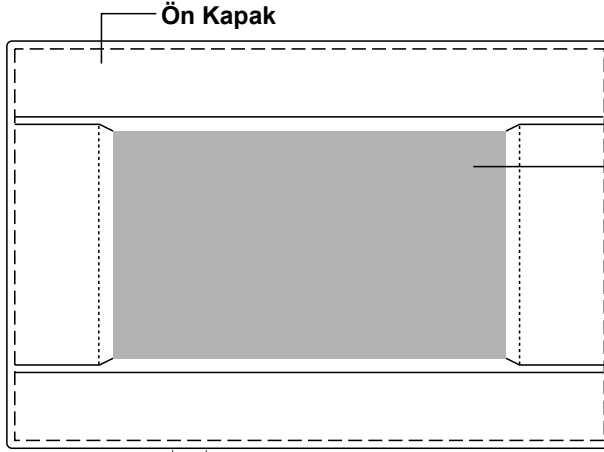

Renkli LCD Ekran

Ekranlar burada görüntülenir. İşlemler, parmakla dokunarak gerçekleştirilir.

Sıfırlama düğmesi

Bu kapağın alt tarafındaki küçük deliğin içinde bulunan düğmeye düz bir ataş veya benzeri bir alet kullanarak basın.

Statik yük veya harici gürültü, vb.'ye bağlı olarak ekran donabilir, ancak bu normaldir. Bu durumda, sıfırlama düğmesine basılarak ekran eski haline döndürülebilir.

USB Bellek Yuvası

USB belleği aşağıdan takın.

İkaz

Sistemle birlikte verilen USB bellek dışında herhangi bir USB cihazı takmayın.

Bloklar, Gruplar

[Örnek Bağlantılar]

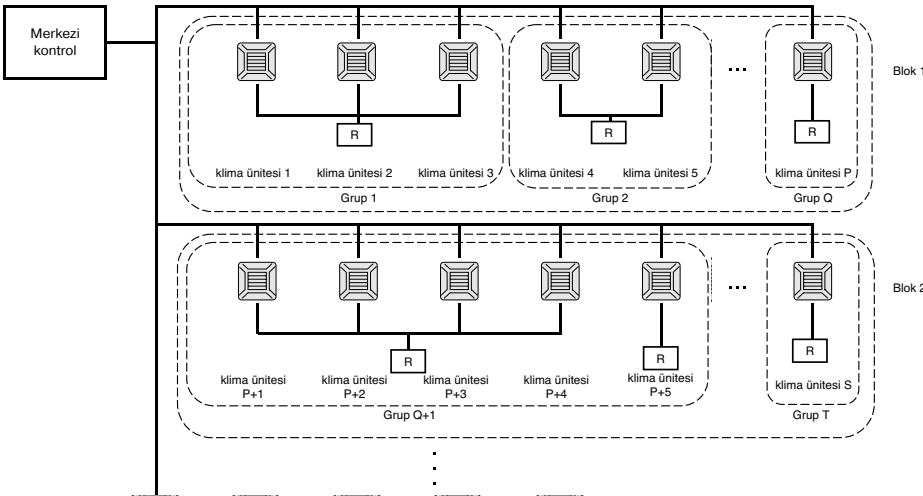

- Bir grupta maksimum 16 klima ünitesi kurulabilir.
- Klima ünitelerinden oluşan farklı gruplar için tek bir uzaktan kumanda kullanmayın.
- Bir blokta maksimum 9 grup kurulabilir.
- Maksimum 16 blok kurulabilir.

[R] : Uzaktan kumanda

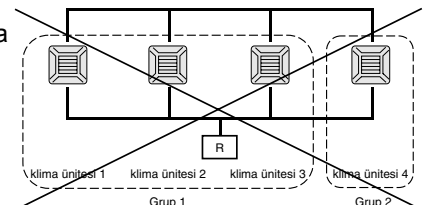

Açılış Ekranı

[Başlangıç Ekranı]



Bu ekran açılışta görüntülenir.
Bir süre sonra, aşağıdaki ekran görüntülenir.

[Bilgi Ekranı]

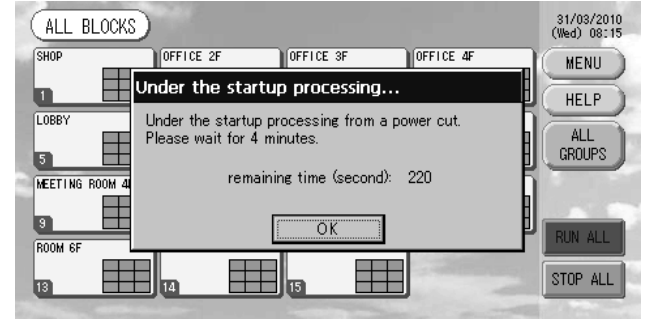

Not

Bilgi ekranı görüntülenirken başka ayar yapılması mümkün değildir.

• ALL GROUPS (TÜM GRUPLAR) Ekranı

BLOCK	GROUP NAME	RUN/STOP	MODE	SET	HOME	WIND	OTHERS
1	000	STOP	✖	24.0	25	▲	☂
2	001	STOP	✖	24.0	25	▲	☂
3	002	STOP	✖	24.0	24	▲	☂
4	003	STOP	✖	24.0	24	▲	☂
5	004	STOP	✖	24.0	24	▲	☂
6	005	STOP	✖	24.0	24	▲	☂

Bu ekran, ünite ilk açıldığında veya blok henüz kaydedilmemişse görüntülenir. Başlangıç ayarlarını aşağıdaki sıraya göre yapın.

- ☞ Saat ve Tarih Ayarı sayfa 11
- ☞ Grup Tanımlama sayfa 11
- ☞ Blok Tanımlama sayfa 13

* Bloklar kaydedildikten sonra kullanım oldukça kolaylaşır, çünkü tüm grupların durumu tek bir ekran üzerinde incelenebilir.

• ALL BLOCKS (TÜM BLOKLAR) Ekranı

Bloklar kaydedildikten sonra, bu ekran belirir.

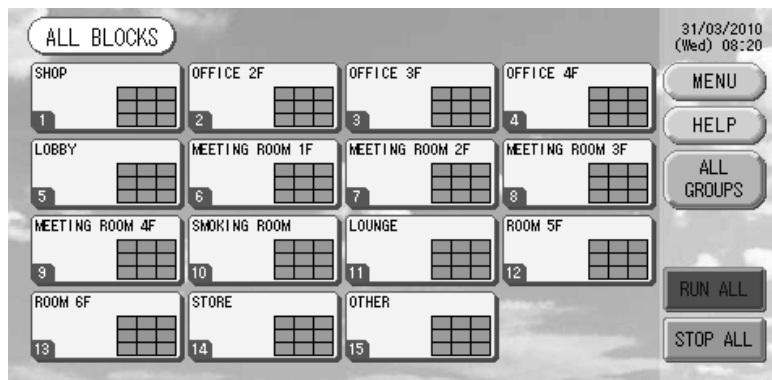

Not

Ayarların ünite tarafından okunması biraz zaman alabilir. Ayarlanmış bütün gruplar ekranda gösterilmeden hiçbir işlem yapmayın. (Bu yalnızca birkaç dakika alacaktır.)

İşlemlerle İlgili Hızlı Başvuru Haritası

Başlangıç ayarları	Tarih ve saat	sayfa 11 (Saat ve Tarih Ayarı)
	Gruplar	sayfa 11 (Grup Tanımlama)
	Bloklar	sayfa 13 (Blok Tanımlama)
Durumun incelen-mesi	Tüm bloklar	sayfa 9 All Blocks (Tüm Bloklar) Ekranı
	Tüm gruplar	sayfa 17 (ALL GROUPS (TÜM GRUPLAR) ekranı)
	Her bir grup	sayfa 15 & 17 (Grup Çalıştırma Ayarları : GROUP(PANEL) & GROUP(LIST) (GRUP(PANEL) ve GRUP(LİSTE) ekranı)
	Her bir ünite	sayfa 24 (Ayrıntılı Ünite Bilgilerinin İncelenmesi)
Grup çalıştırma		sayfa 15 (Grup Çalıştırma Ayarları)
Birden fazla grubun Çalışması		sayfa 18 (Birden Fazla Grubu Çalıştırma Ayarları)
Takım çalıştırma		sayfa 19 (Grup Takımını Çalıştırma)
Programların ayarlanması ve kontrol edilmesi		sayfa 20 (Program Ayarları)
Hesaplama ayarlarının yapılması (sadece SC-SL3NA-BE)		sayfa 25 (Hesaplama Ayarları)
Sayıların ve karakterlerin girilmesi		sayfa 26 Sayıların ve Karakterlerin Girilmesi
Kullanışlı işlevlerin kullanılması		sayfa 27 (İşlev Ayarları)
		sayfa 28 (Güç Kesintilerinde Yapılan Düzeltmeler)
		sayfa 28 (USB Belleğin Kullanılması)
		sayfa 30 (Sistem Bilgileri)
Alarm history		sayfa 30 (Alarm Geçmişinin İncelenmesi)
Further Information		sayfa 30 (Yardım)

[Şifre Girme Ekranı]

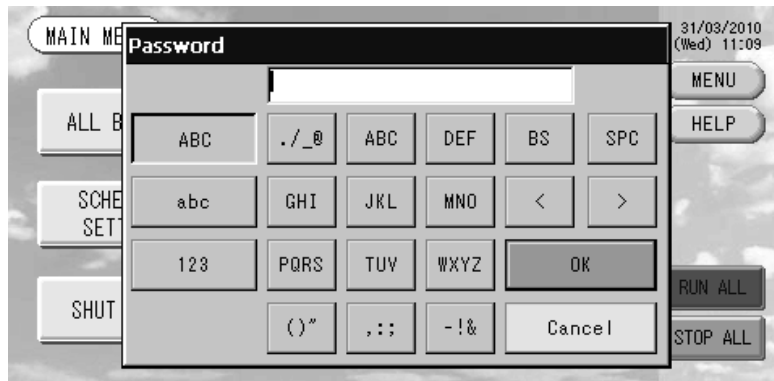

(*) Şifre

- SC-SL3NA-AE'nin şifresi SLNA'dır.
 - SC-SL3NA-BE'nin şifresi SLNB'dir.
- Şifreyi değiştirmek mümkün değildir.

Ana Menü

MENU (MENÜ) düğmesine bastığınızda, ekran aşağıda gösterilen şekilde geçiş yapar.

SCHEDULE SETTING (ZAMANLAMA AYARI), SYSTEM CONFIG (SİSTEM YAPILANDIRMASI), SHUT DOWN (KAPATMA), FUNCTION SETTING (İŞLEV AYARI) veya IMPORT EXPORT (İÇERİ AKTARMA, DIŞARI AKTARMA) düğmelerine bastıktan sonra lütfen şifrenizi (*) girin.

(*) Sayfa 6'ya bakınız.

ALL GROUPS (TÜM GRUPLAR) düğmesi

Tüm grup adlarını ve durumunu liste halinde görüntüler.

☞ Sayfa 17

ALL BLOCKS (TÜM BLOKLAR) düğmesi

Paneldeki tüm blokların adlarını ve durumunu içeren bir liste görüntüler.

☞ Sayfa 9

CHANGE ALL (TÜMÜNÜ DEĞİŞTİR) düğmesi

Grup takımını çalıştırma ayarlarını değiştirme ekranına geçiş yapar.

☞ Sayfa 19

Tarih ve saat ekranı

31/03/2010
(Wed) 08:35

MENU

HELP

HELP (YARDIM) düğmesi

Ekran içeriği ve işlemleriyle ilgili ayrıntılı bilgileri görüntülemek için ekranı açar.

☞ Sayfa 30

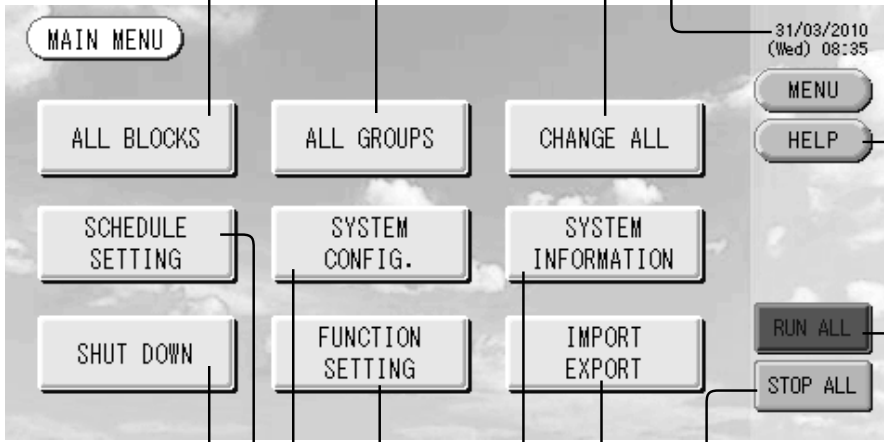

SHUT DOWN (KAPATMA) düğmesi

Güç kesintisi olacağı biliniyorsa, bu düğme ayarları kaydeder.

☞ Sayfa 31

SCHEDULE SETTING (PROGRAM AYARLAMA) düğmesi

Klima çalıştırma programlarını ayarlama ekranına geçiş yapar. (Bir grup oluşturmadığınızda, bu düğme geçersizdir.)

☞ Sayfa 20

SYSTEM CONFIG. (SİSTEM YAPILANDIRMASI) düğmesi

Grup ve blok ayarları, tarih ve saat ayarları ve hesaplama ayarları (sadece SC-SL3NA-BE) yapma ekranına geçiş yapar.

☞ Sayfa 8

FUNCTION SETTING (İŞLEV AYARLAMA) düğmesi

Arka ışık ayarları ve işlev ayarları yapma ekranına geçiş yapar.

☞ Sayfa 27

RUN ALL (TÜMÜNÜ ÇALIŞTIR) düğmesi

Takım çalıştırması için ayarlanan grupları çalıştırmaya başlar.

☞ Sayfa 19

STOP ALL (TÜMÜNÜ DURDUR) düğmesi

Takım çalıştırması için ayarlanan grupların çalışmasını durdurur.

☞ Sayfa 19

Ayrıca takım çalıştırmak üzere ayarlı olmayan gruplar için de ayarlar yapılabilir.

☞ Sayfa 11 ①

☞ Sayfa 12 ⑤⑥

IMPORT EXPORT (AL/VER) düğmesi

Ekranı, ayarları kaydetme ve aylık verileri gösterme arasında değiştirir.

☞ Sayfa 28

SYSTEM INFORMATION (SİSTEM BİLGİLERİ) düğmesi

Merkezi kontrol versiyon numarası ve kayıtlı ünite sayısını gösterir.

☞ Sayfa 30

System Configuration (Sistem Yapılandırması) Ekranı

Ana Menüde SYSTEM CONFIG. (SİSTEM YAPILANDIRMASI) düğmesine bastığınızda bu görüntülenir.

☞ Sayfa 7

UNIT DEFINITION (ÜNİTE TANIMLAMA) düğmesi

UNIT DEFINITION (ÜNİTE TANIMLAMA) ekranına geçiş yapar.
(sadece SC-SL3NA-BE)

☞ Sayfa 25

GROUP DEFINITION (GRUP TANIMLAMA) düğmesi

GROUP DEFINITION (GRUP TANIMLAMA) ekranına geçiş yapar.

☞ Sayfa 11

BLOCK DEFINITION (BLOKTANIMLAMA) düğmesi

BLOCK DEFINITION (BLOK TANIMLAMA) ekranına geçiş yapar.

☞ Sayfa 13

ACCOUNTING PERIOD (HESAPLAMA SÜRESİ) düğmesi

ACCOUNTING PERIOD TIME (HESAPLAMA SÜRESİ ZAMANI) ekranına geçiş yapar. (sadece SC-SL3NA-BE)

☞ Sayfa 25

TIME&DATE SETTING (SAAT VE TARİH AYARLAMA) düğmesi

TIME & DATE SETTING (SAAT VE TARİH AYARLAMA) ekranına geçiş yapar.

☞ Sayfa 11

MENU (MENÜ) düğmesi

MAIN MENU'ye (ANA MENÜYE) geri döner.

☞ Sayfa 7

Tarih ve saat ekranı

HELP (YARDIM) düğmesi

Ekran içeriği ve işlemleriyle ilgili ayrıntılı bilgileri görüntülemek için ekranı açar.

☞ Sayfa 30

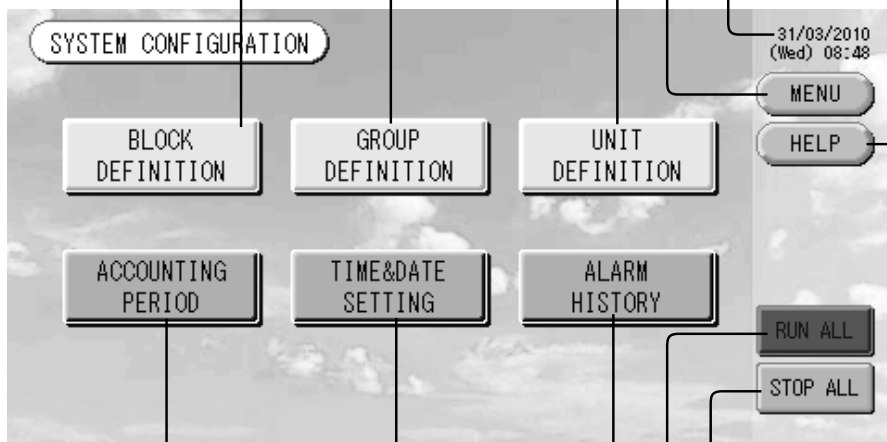

STOP ALL (TÜMÜNÜ DURDUR) düğmesi

Takım çalıştırması için ayarlanan grupların çalışmasını durdurur.

☞ Sayfa 19

Ayrıca takım çalıştırmak üzere ayarlı olmayan gruplar için de ayarlar yapılabilir.

☞ Sayfa 11 ①

☞ Sayfa 12 ⑤⑥

RUN ALL (TÜMÜNÜ ÇALIŞTIR) düğmesi

Takım çalıştırması için ayarlanan grupları çalıştırmaya başlar.

☞ Sayfa 19

ALARM HISTORY (ALARM GEÇMİŞİ) düğmesi

Ünitelerin Alarm Geçmişini görüntüler.

☞ Sayfa 30

All Blocks (Tüm Bloklar) Ekranı

Ana Menüde ALL BLOCKS (TÜM BLOKLAR) düğmesine bastığınızda, ekran aşağıdaki görünümü alır.

☞ Sayfa 7

Tüm blokların adları ve durumu panellerde görüntülenir. Kurulmamış bloklar veya herhangi bir grubu bulunmayan bloklar görüntülenmez. Bir blok düğmesine bastığınızda, GROUP (PANEL) (GRUP (PANEL)) ekranı görüntülenir.

☞ Sayfa 15

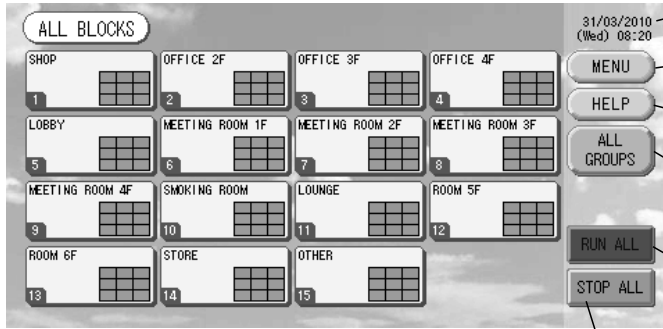

Saat ve tarih ekranı

MENU (MENÜ) düğmesi

MAIN MENU'ye (ANA MENÜYE) geri döner.

☞ Sayfa 7

HELP (YARDIM) düğmesi

Help'i (Yardımlı) açar.

☞ Sayfa 30

ALL GROUPS (TÜM GRUPLAR) düğmesi

Tüm grupları görüntüler.

☞ Sayfa 17

RUN ALL (TÜMÜNÜ ÇALIŞTIR) düğmesi

Starts running for groups set up for batch operation.

☞ Sayfa 19

STOP ALL (TÜMÜNÜ DURDUR) düğmesi

Takım çalıştırması için ayarlanan grupların çalışmasını durdurur.

* Ayrıca takım çalıştırmaya ayarlı olmayan gruplar için de ayarlar yapılabilir.

☞ Sayfa 19

☞ Sayfa 11 ①

☞ Sayfa 12 ⑤⑥

• Tek Tek Blok Ekranları

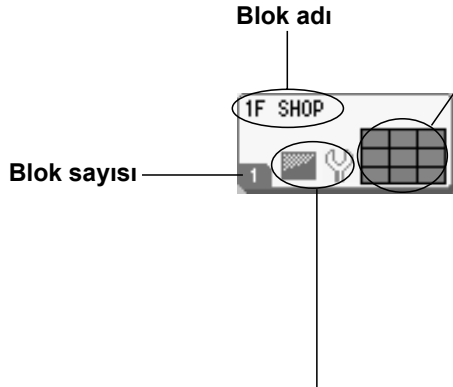

Her bir grup için durum ekranı

1 – 9 arasındaki renkler, grupların durumunu gösterir. Sağdaki şekilde gösterildiği gibi, bu küçük grup sayısından başlayarak düzenlenmiştir. Renkler aşağıdakileri ifade eder.

(Kırmızı) Çalışıyor
(Yeşil) Durduruldu
(Sarı) Arıza
(Mavi) İletişim hatası
(Gri) Grup yok

1	2	3
4	5	6
7	8	9

Filtre İşareti ve Bakım Göstergesi

En az bir grup için filtre temizliği veya bakımı yapılması gerektiğinde görüntülenir.

☞ Sayfa 10

Simgeler

(1) Ünite simgesi

Ünite durumu renklerle gösterilir.



(Kırmızı) Çalışıyor (en az bir ünite çalıştığında)



(Yeşil) Durduruldu (tüm üniteler durdurulduğunda)



(Sarı) Bir veya birkaç ünite arıza var



(Mavi) İletişim hatası (bir veya birkaç ünite iletişim hatası var)

(2) Filtre işareti

Bir blokta veya grupta bulunan en az bir klima ünitesi için filtre bakımı yapılması gerekiyorsa, bu göstere yanar. Bu durumda filtreleri temizleyin.



(3) Bakım Göstergesi

Bir blokta veya grupta bulunan en az bir klima ünitesi için bakım göstergesi yandığında, bakım göstergesi görüntülenir. Bütün ünitelerin bakım göstergeleri kapalıysa, bakım göstergesi kapanır. Bu gösterge açıksa, üniteleri satın aldığınız mağazaya başvurun.



(Gri) Tetkik, Denetim 1, denetim 2



(Sarı) Yedekleme işlemi (denetim 3)

(4) Programlama

Bu, geçerli günün programında hedeflenen grupları gösterir.



(5) Hava yönü

Bu, panjurun çalışma durumunu gösterir.



Salınımlı
(AUTO)



Pozisyon 1
(STOP 1)



Pozisyon 2
(STOP 2)



Pozisyon 3
(STOP 3)



Pozisyon 4
(STOP 4)

(6) Birim durumları

Birim durumu şekillerle gösterilir.



Hata durması (Bir veya daha fazla birim hatalı çalışma sebebiyle durdu.)
Lütfen birimi aldığınız dükkânla temasa geçin.



İstem (Harici sinyal istem terminaline girildi. Sayfa 12)

Hedef birim fan moduna geçecektir ve uzaktan kumanda faaliyetleri yasaklanmıştır. Harici sinyal iptal edildiğinde ayar geri gelecektir.



Acil durdurma (Harici sinyal acil durdurma terminaline girdi.)

Tüm bağlı üniteler durur ve çalışmaları yasaklanır. Acil durdurma sinyali iptal edildiğinde uzaktan kumanda kilitleme/kilit açma ayarı eski haline döner ancak üniteler durmaya devam eder. Program ayarı yapılmışsa üniteler ayarlanan programa göre çalışmaya başlar.

Changeover Confirmation Screen (Değişimi Doğrulama Ekranı)

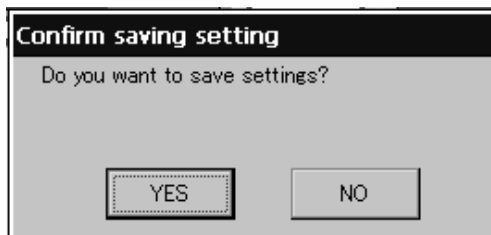

Bu ekran, çeşitli ayarlardaki değişiklikleri doğrulamak için kullanılır. Görüntülenen metin, çağrılan ekrana göre değişir; ancak işlem aşağıdaki şekilde gerçekleşir.

Ayarları kaydedip çıkmak için Yes (Evet) düğmesine basın. Ayarları kaydetmeden çıkmak için No (Hayır) düğmesine basın.



Çalıştırma

Dikkat

Üniteye statik elektrik boşalırsa arıza meydana gelebilir.

Herhangi bir işlem gerçekleştirmeden önce, topraklanmış metal bir nesneye dokunarak statik elektriği boşaltın.

Saat ve Tarih Ayarı

1. MENU (MENÜ) düğmesine ve ardından SYSTEM CONFIG. (SİSTEM YAPILANDIRMASI) düğmesine basın.  Sayfa 7
2. SYSTEM CONFIGURATION (Sistem Yapılandırması) ekranında TIME&DATE SETTING (SAAT VE TARİH AYARI) düğmesine basın.  Sayfa 8

[TIME & DATE SETTING (Saat ve Tarih Ayarı) ekranı]

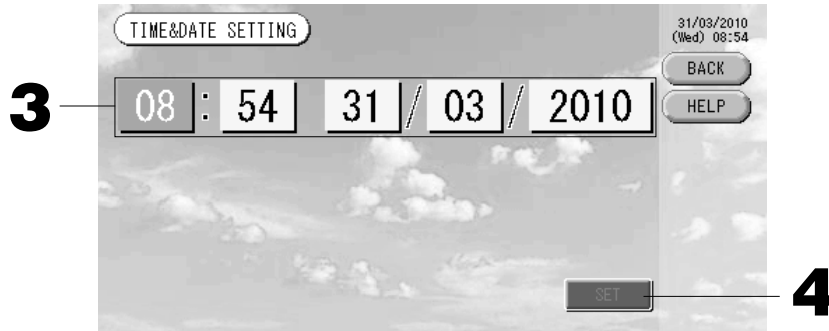



3. Year (Yıl), Month (Ay), Day (Gün) ve Time (Saat) düğmelerine basın. Geçerli saati ve tarihi girin.  Sayfa 26
4. SET (AYARLA) düğmesine ve ardından doğrulama ekranında Yes (Evet) düğmesine basın. Belirlenen tarih ve saat, 00 saniyeye ayarlıdır. Ayarı yapmak istemiyorsanız, No (Hayır) düğmesine basın.

Not

- BACK (GERİ) düğmesine bastığınızda, SYSTEM CONFIGURATION (SİSTEM YAPILANDIRMASI) ekranına geri dönersiniz.
- 48 saatten daha az süren güç kesintilerinde, saat ve tarihin sıfırlanması gerekmez.

Grup Tanımlama

- ① Tanımlanacak grupların seçilmesi ve kayıtlı ünitelerin görüntülenmesi
1. Ana Menüde SYSTEM CONFIG. (SİSTEM YAPILANDIRMASI) düğmesine basın.  Sayfa 7
2. System Configuration (Sistem Yapılandırması) ekranında GROUP DEFINITION (GRUP TANIMLAMA) düğmesine basın.  Sayfa 8
GROUP DEFINITION (Grup Tanımlama) ekranı görüntülenir.

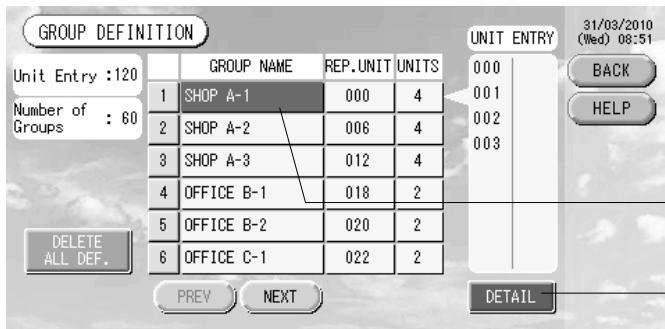

[Initial GROUP DEFINITION (Başlangıç Grup Tanımlama) ekranı]

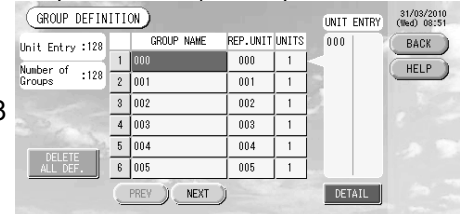

Başlangıçtaki GROUP DEFINITION (GRUP TANIMLAMASI) ekranı iletim yöntemine bağlı olarak değişebilir. (Önceki ayar için örnek)

1 - 00
superlynk No. ünite adresi
(Yeni ayar için örnek) 005
Ünite adresi

Başlangıç ekranında daha önceden bir grupla birlikte bir iç ünite kayıtlıdır.

İç üniteyi başka gruplara kaydederken, onu gruptan sildikten ve ALL UNITS (TÜM GRUPLAR) listesinde yerini değiştirdikten sonra diğer gruba kaydedin.

3. Bir grup adı seçin.

Bir grup eklemek için, boş bir grup adı alanına basın. Kayıtlı bir grubun ayarlarını değiştirmek için, o grup adına basın. Seçilen grup vurgulanır. Sayfayı değiştirmek için, PREV (GERİ) veya NEXT (İLERİ) düğmesine basın.

4. DETAIL (AYRINTI) düğmesine basın.

GROUP DEFINITION DETAILS (Grup Tanımlama Ayrıntıları) ekranı görüntülenir.

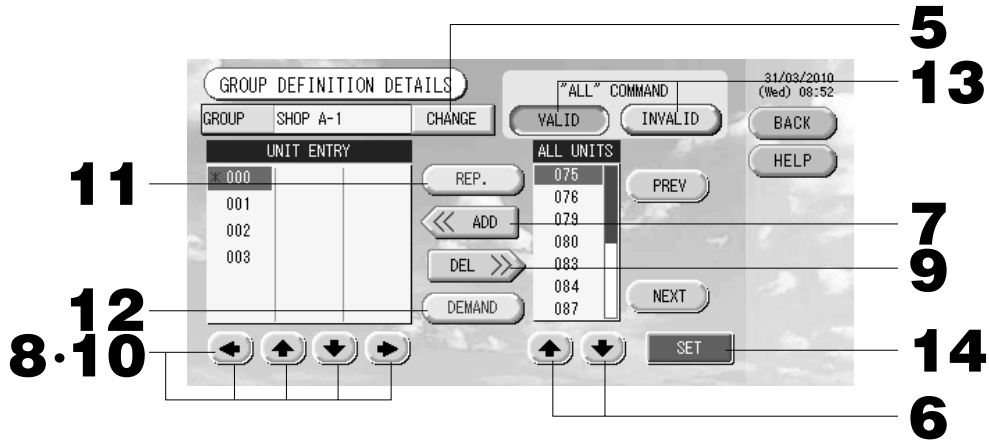

② Ayarlanan Grup Adının kaydedilmesi ve değiştirilmesi

5. CHANGE (DEĞİŞTİR) düğmesine basın.

Grup adını girin. Sayfa 26

③ Grubu oluşturan ünitelerin eklenmesi ve silinmesi

<Ünite eklemek için>

6. düğmelerine basın veya doğrudan ünite adına basın ve tüm üniteleri içeren listeden üniteyi seçin.

Sayfayı değiştirmek için, PREV (GERİ) düğmesine veya NEXT (İLERİ) düğmesine basın.

7. ADD (EKLE) düğmesine basın.

Seçilen ünite, UNIT ENTRY (ÜNİTE GİRDİSİ) listesine eklenir ve ALL UNITS (TÜM ÜNİTELER) listesinden silinir.

<Ünite silmek için>

8. düğmelerine basın veya UNIT ENTRY (ÜNİTE GİRDİSİ) listesinden bir ünite seçmek için doğrudan ünite adına basın.

9. DEL (SİL) düğmesine basın.

Seçilen ünite, ünite girdisinden silinir ve tüm ünitelerin bulunduğu listeye taşınır.

④ Temsilci ünitenin ve talebin ayarlanması

10. düğmelerine basın veya UNIT ENTRY (ÜNİTE GİRDİSİ) listesinden bir ünite seçmek için doğrudan ünite adına basın.

11. REP. (TEMSİLCİ) düğmesine basın.

Bu ünite, temsilci ünite olarak ayarlanır ve ekranda ünite adının soluna bir yıldız işareti eklenir.

· Temsilci ünite: grup görüntülendiğinde durumu gösterilen ünite

12. DEMAND (TALEP) düğmesine basın.

Bu ünite, talep işlemi için ayarlanır ve ekranda ünite adının sağına "D" harfi eklenir.

· Talep: Harici bir talep girişi olduğunda ünite fan moduna geçer ve uzaktan kumandadan çalıştırılmaz.

Not

Talep girdisiyle, güç tüketimini azaltarak yaz aylarında elektrik tasarrufu yapabilirsiniz. Talep girişi serbest bırakıldığında, ünitenin çalışması o günkü serbest bırakma saatinden önceki en yakın programa ayarlanır. Günün o programı ayarlanmadığı takdirde, ünite talep girişinden hemen önceki çalışma modu ve uzaktan kumanda izin yasaklama ayarına geçer.

⑤ Grup için takım işleminin ayarlanması ve ayarın kaldırılması

13. VALID (GEÇERLİ) veya INVALID (GEÇERSİZ) düğmesine basın.

· VALID (GEÇERLİ): grup takım çalıştırmasına ayarlı

· INVALID (GEÇERSİZ): grup takım çalıştırmasına ayarlı değil

⑥ Ayarların kaydedilmesi

14. SET (AYARLA) düğmesine basın. Doğrulama ekranında Yes (Evet) düğmesine basın.

Grup ayarları kaydedilir. Ayarları kaydetmek istemezseniz, No (Hayır) düğmesine basın.

Not

· BACK (GERİ) düğmesine bastığınızda, bir önceki ekrana geri döner.

· Bir gruba en fazla 16 ünite kaydedilebilir.

· Tüm grup tanımını sildiğiniz zaman lütfen DELETE ALL DEF (TÜM TANIMI SİL) düğmesine basıp şifrenizi girin (*). Onaylama ekranındaki Yes (Evet) düğmesine basın.

Uyarı

Tüm zamanlama ayarları da silinir.

(*) Sayfa 6'ya bakınız.

Blok Tanımlama

Not

Grubu önceden kaydedin. Sayfa 11

① Tanımlanacak blokların seçilmesi ve kayıtlı grupların görüntülenmesi

1. Ana Menüde **SYSTEM CONFIG. (SİSTEM YAPILANDIRMASI)** düğmesine basın. Sayfa 7

2. **SYSTEM CONFIGURATION (Sistem Yapılandırması)** ekranında **BLOCK DEFINITION (BLOK TANIMLAMA)** düğmesine basın. Sayfa 8

BLOCK DEFINITION (Blok Tanımlama) ekranı görüntülenir.

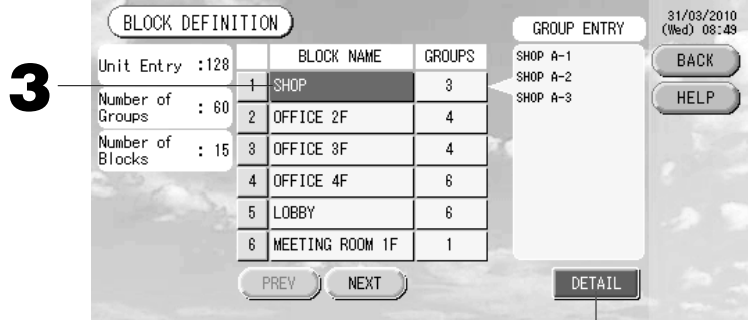

[Initial BLOCK DEFINITION (Başlangıç Blok Tanımlama) ekranı]

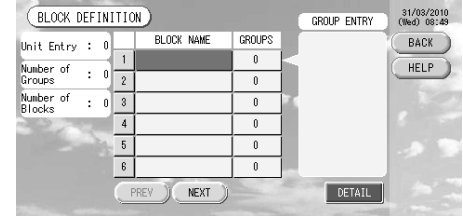

Yeni bir blok tanımlarken, blok adları ve kayıtlı gruplar boştur.

3. Bir blok adı seçin.

Bir blok eklemek için, boş bir blok adı alanını seçin. Kayıtlı bir bloğun ayarlarını değiştirmek için, o blok adına basın. Seçilen blok vurgulanır. Sayfayı değiştirmek için, PREV (GERİ) düğmesine veya NEXT (İLERİ) düğmesine basın

4. **DETAIL (AYRINTI)** düğmesine basın.

BLOCK DEFINITION DETAILS (Blok Tanımlama Ayrıntıları) ekranı görüntülenir.

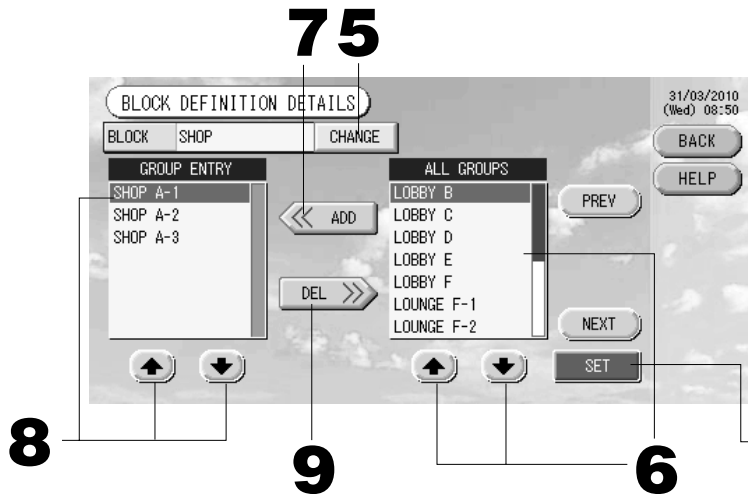

[Initial BLOCK DEFINITION DETAILS (Başlangıç Blok Tanımlama Ayrıntıları) ekranı]

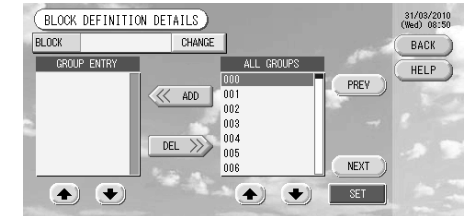

Yeni bir blok tanımlarken, blok adları ve grup girdisi alanı boştur.

② Ayarlanan Blok Adının kaydedilmesi ve değiştirilmesi

5. **CHANGE (DEĞİŞTİR)** düğmesine basın.

Blok adını girin.

Sayfa 26

③ Bir blokta kayıtlı grupları eklemek ve silmek

<Grup eklemek için>

6.  düğmelerine basın veya **ALL GROUPS (TÜM GRUPLAR)** listesinden bir grup seçmek için doğrudan grup adına basın.

Sayfayı değiştirmek için, PREV (GERİ) veya NEXT (İLERİ) düğmelerine basın.

7. **ADD (EKLE) düğmesine basın.**

Seçilen grup, grup girdisi listesine eklenir ve tüm grupların bulunduğu listeden silinir.

<Grupları silmek için>

8.  düğmelerine basın veya **GROUP ENTRY (GRUP GİRDİSİ)** listesinden bir grup seçmek için doğrudan grup adına basın.

9. **DEL (SİL) düğmesine basın.**

Seçilen grup, GROUP ENTRY (GRUP GİRDİSİ) listesinden silinir ve ALL GROUPS (TÜM GRUPLAR) listesine taşınır.

④ Kayıtların ve değişikliklerin kaydedilmesi

10. **SET (AYARLA) düğmesine basın. Doğrulama ekranında Yes (Evet) düğmesine basın.**

Blok ayarları kaydedilir. Ayarları kaydetmek istemezseniz, No (Hayır) düğmesine basın.

Not



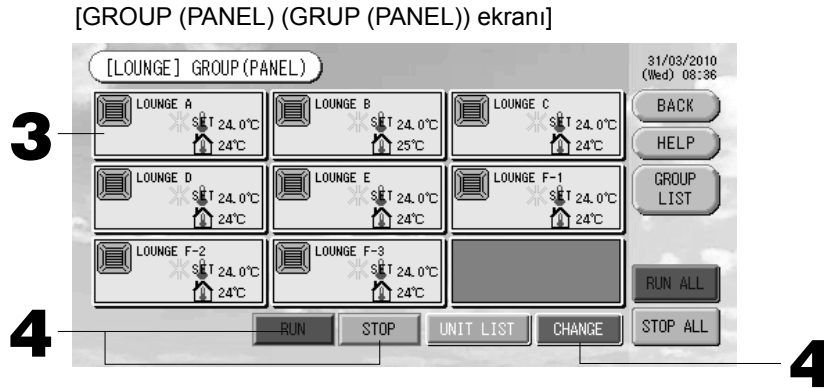

- BACK (GERİ) düğmesine bastığınızda, bir önceki ekrana geri döner.
- Bir bloğa en fazla 9 grup kaydedilebilir. Ayrıca, maksimum blok sayısı 16'dır.
- Gruplarla birlikte herhangi bir bağlı olmayan iç ünite kayıtlıysa, "Communication Error" (İletişim Hatası) mesajı görüntülenir ve tüm sistemin iletişimi zarar görerek istenmeyen bir çalışmaya neden olabilir. Bağlı olmayan iç üniteleri gruplarla birlikte kaydetmediğinizden emin olun.
- GROUP DEFINITION (GRUP TANIMLAMA) başlangıç ayarında her iç ünite ön tanımlı grupla kaydedilir. Ancak bağlı olmayan iç üniteler dahilse, bu üniteler gruplardan teker teker çıkarılır. Bu nedenle, grupları yeniden tanımlarken tüm ön tanımlı grupların "DELETE ALL DEF" (TÜM TANIMI SİL) düğmesiyle silinmesi ve yalnızca bağlı olan iç ünitelerin gruplarla yeniden kaydedilmesi ön tanımlı grupların bağımsız olarak değiştirilmesinden daha basittir ve böylece "Communication Error" (İletişim Hatası) oluşması engellenebilir.

Grup Çalıştırma Ayarları (Grup Durumunu İzleme)

1. Ana Menüde ALL BLOCKS (TÜM BLOKLAR) düğmesine basın.  Sayfa 7
2. Ayarlamak veya izlemek istediğiniz bloğa basın.
GROUP (PANEL) (GRUP (PANEL)) ekranı görüntülenir.
Burada grup adı, durumu, filtre işareti, bakım, programlama, sıcaklık ayarları ve oda sıcaklığı izlenebilir.



Not

- Simge ekranlarının ne anlama geldiğini görmek için Simgeler başlığına bakın.  Sayfa 10
- Temsilci üniteye ait çalışma durumu, çalıştırma modu, sıcaklık ayarları ve oda sıcaklığı gösterilir. Tüm üniteler durdurulduğunda durdurma durumu görüntülenir.
- Geçerli günün program ayarlarına sahip gruplarda  işareti gösterilir.
-  simgelerinin görüntülenmesi, bunların bir veya birkaç ünite için yandığı anlamına gelir.
- GROUP LIST (GRUP LİSTESİ) düğmesine bastığınızda, GROUP (LIST) (GRUP (LİSTE)) görüntülenir.  Sayfa 17
- Bir grupta yer alan üniteleri görüntülemek için, UNIT LIST (ÜNİTE LİSTESİ) düğmesine basın.  Sayfa 24

<Her bir grubu çalıştırmak ve durdurmak için>

3. Ayarların yapılacağı grubun paneline basın.

Panel çerçevesi mavi olur.

4. **Üniteleri çalıştırmak için** RUN (ÇALIŞTIR) düğmesine ve ardından doğrulama ekranında Yes (Evet) düğmesine basın.

Seçilen grup çalışmaya başlar.

- Üniteleri durdurmak için** STOP (DURDUR) düğmesine ve ardından doğrulama ekranında Yes (Evet) düğmesine basın.

Seçilen grup çalışmayı durdurur.

Ayarlamak istemezseniz, No (Hayır) düğmesine basın.

<Her bir grup üzerinde ayarlar ve değişiklikler yapmak için>

3. Ayarların veya değişikliklerin yapılacağı grubun paneline basın.

Panel çerçevesi mavi olur.

4. **CHANGE (DEĞİŞTİR) düğmesine basın.**

Temel grup ayarları ekranı görüntülenir. Ekran değiştiğinde, hiçbir öğe seçili değildir (sıcaklık ayarı boştur). Yalnızca ayarlanacak veya değiştirilecek öğeleri ayarlayın.

[BASIC GROUP SETTINGS screen (Temel Grup Ayarları Ekranı)]

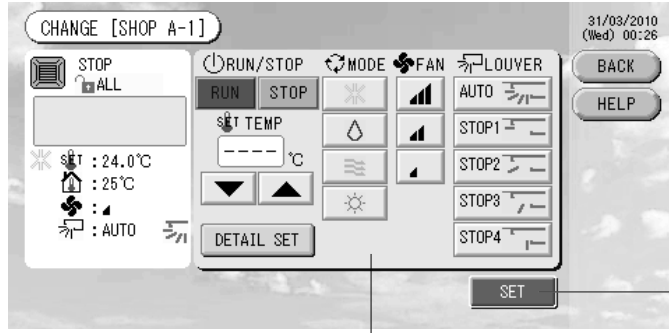

[İşlev Ayarlarında Auto (Otomatik) düğmesi etkin]

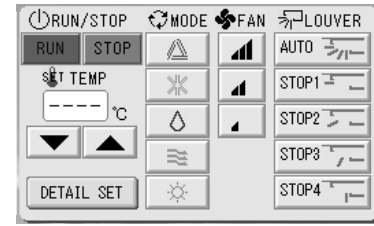

6
5

Bu işlev açık hava ünitelerine (soğutucu/ısıtıcı serbest multi KXR, GHP-R serileri ya da üzeri ve PAC) uygulanabilir.

5. Ayarlamak veya değiştirmek için öğenin düğmesine basın.

- Çalıştır/Durdur: RUN (ÇALIŞTIR) veya STOP (DURDUR) düğmesine basın.
RUN (ÇALIŞTIR) düğmesi seçildiğinde çalışma başlar ve STOP (DURDUR) düğmesi seçildiğinde çalışma durur.
- Sıcaklık ayarı: ▲ veya ▼ düğmesine basın.
18°C ile 30°C arasında bir sıcaklık ayarlayın.
- Mod: Düğmeye basarak ▲ Auto (Otomatik), * Cool (Soğuk), △ Dry (Kuru), ≡ Fan (Fan) veya ☼ Heat (Isı) seçeneklerini seçin.
* İşlev Ayarlarında Auto Mode (Otomatik Mod) etkinleştirilebilir. ➡ Sayfa 27
- FFan hızı: [Bar chart icon], [Bar chart icon], [Bar chart icon] veya [Bar chart icon] seçeneklerinden birini seçin ve düğmeye basın.
[Bar chart icon] Function Settings'de (İşlev Ayarları) etkinleştirilebilir.
- Hava yönü: Auto (Otomatik), stop 1 (1'i durdur), stop 2 (2'yi durdur), stop 3 (3'ü durdur) veya stop 4 (4'ü durdur) seçeneklerinden birini seçin ve düğmeye basın.

[Bar chart icon] Ünite maksimum fan hızıyla çalışır.

6. SET (AYARLA) düğmesine basın. Doğrulama ekranında Yes (Evet) düğmesine basın.

Ayar veya değişiklik yapmak istemezseniz, No (Hayır) düğmesine basın.

■ Ayrıntılı grup ayarları ekranında yapılan ayarlar/değişiklikler.

Uzaktan kumanda ayarlarıyla işlemleri engellediğinizde, bu ekranda filtre sıfırlama işlemi gerçekleştirebilirsiniz.

BASIC GROUP SETTINGS (Temel Grup Ayarları) ekranında DETAIL SET (AYRINTI SETİ) düğmesine basın. ➡ Yukarıda DETAILS GROUP SETTINGS Ayrıntılı Grup Ayarları ekranı görüntülenir.

[DETAILS GROUP SETTINGS Screen (Ayrıntılı Grup Ayarları Ekranı)]

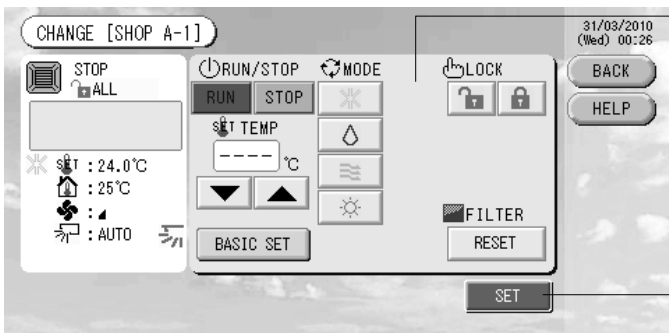

5

[Function Setting'de (İşlev Ayarında) etkinleştirilen tek tek kilitleme / kilidi açma ayarları]

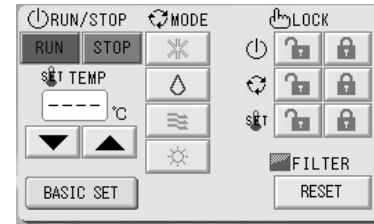

6

Bu işlev KXE4 veya daha yeni model iç mekan ünitelerine ve RC-E1 veya daha yeni model uzaktan kumandalara uygulanabilir.

5. Ayarlamak veya değiştirmek için öğenin düğmesine basın.

- Çalıştır/durdur, sıcaklık ayarı ve mod seçenekleri BASIC GROUP SETTINGS (Temel Grup Ayarları) ekranıyla aynıdır.
- LOCK (KİLİTLEME): [Lock icon] veya [Lock icon] düğmesine basın.
[Lock icon] düğmesine bastığınızda, uzaktan kumanda işlemlerine izin verilir ve [Lock icon] düğmesine bastığınızda bu işlemler engellenir.
- FILTER (FİLTRE): Sıfırlama düğmesine bastığınızda, filtre işareti kapanır.

6. SET (AYARLA) düğmesine basın. Doğrulama ekranında Yes (Evet) düğmesine basın.

Ayarlamak veya değiştirmek istemezseniz, No (Hayır) düğmesine basın.

Not

- BACK (GERİ) düğmesine bastığınızda, bir önceki ekrana geri döner.
- Function Setting'de (İşlev Ayarında) kilitleme/kilidi açma özelliğini tek tek etkinleştiriyorsanız, uzaktan kumanda işlemlerini çalıştır/durdur, mod ve sıcaklık ayarı gibi her bir öğeye izin vermek veya engellemek için ayarlayabilirsiniz.
- Function Setting'de (İşlev Ayarında) kilitleme/kilidi açma özelliğini tek tek etkinleştirdiğinizde, çalıştır/durdur, mod ve sıcaklık ayarlarının tümü kilitleye [Lock icon] uzaktan kumanda işlevleri engellenir. (Filtre işaretinin sıfırlanması gibi bazı işlevlere izin verilmiştir.)

■ Aşağıdaki yöntem, aynı zamanda her bir grup üzerinde işlemleri ayarlamak ve değiştirmek için kullanılabilir.

► GROUP (LIST) (GRUP (LİSTE)) ekranında ayarlar veya değişiklikler yapmak için

1. **GROUP (PANEL) (GRUP (PANEL))** ekranında **GROUP LIST (GRUP LİSTESİ)** düğmesine basın.

☞ Sayfa 15

GROUP (LIST) (GRUP (LİSTE)) ekranı görüntülenir.

[GROUP (LIST) (GRUP (LİSTE)) ekranı]

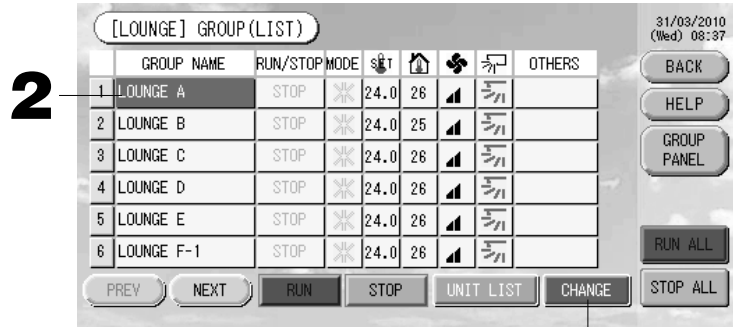



2. **Ayarların veya değişikliklerin yapılacağı grubun adına basın.**

Grup adı vurgulanır. Sayfayı değiştirmek için, PREV (GERİ) veya NEXT (İLERİ) düğmesine basın.

3. **CHANGE (DEĞİŞTİR) düğmesine basın.**

Temel grup ayarları ekranı görüntülenir. Ayarları veya değişiklikleri yapın. ☞ Sayfa 16

Not

- BACK (GERİ) düğmesine bastığınızda, bir önceki ekrana geri döner.
- En az bir ünite çalışıyorsa, çalışma gösterilir. En az bir ünite sorun varsa, arızalar gösterilir. Tüm üniteler durdurulduğunda, durdurma gösterilir.
- En az bir ünitenin temizlenmesi gerekiyorsa,  simgesi görüntülenir.
- En az bir üniteye bakım yapılması gerekiyorsa,  simgesi görüntülenir.
- Çalıştırma modu, sıcaklık ayarı, oda sıcaklığı, fan hızı ve hava yönü temsilci ünitenin durumunu gösterir.
- Turuncu çerçeveli öğeler, grup ayarlarında uzaktan kumanda işlemlerinin engellendiğini gösterir.
- GROUP PANEL (GRUP PANELİ) düğmesine bastığınızda, GROUP (PANEL) (GRUP (PANEL)) ekranı görüntülenir.

☞ Sayfa 15

► ALL GROUPS (Tüm Gruplar) ekranında ayarlar veya değişiklikler yapmak için

1. **Ana Menüde ALL GROUPS (TÜM GRUPLAR) düğmesine basın.** ☞ Sayfa 7

2. **Ayarlanacak veya değiştirilecek grubun adına basın.**

[ALL GROUPS (TÜM GRUPLAR) ekranı]





Grup adı vurgulanır.

Ekran değiştiğinde, önceden seçilmiş olan grup adı seçilir. Sayfayı değiştirmek için, PREV (GERİ) veya NEXT (İLERİ) düğmesine basın.

3. CHANGE (DEĞİŞTİR) düğmesine basın.

Temel grup ayarları ekranı görüntülenir. Ayarları veya değişiklikleri yapın.  Sayfa 16

Not

- Bir grupta yer alan üniteleri görüntülemek için, UNIT LIST (ÜNİTE LİSTESİ) düğmesine basın.  Sayfa 24
- Tüm blokları göstermek için, ALL BLOCKS (TÜM BLOKLAR) düğmesine basın.  Sayfa 9
- Turuncu çerçeveli öğeler, grup ayarlarında uzaktan kumanda işlemlerinin engellendiğini gösterir.
- MENU (MENÜ) düğmesine bastığınızda, Ana Menü görüntülenir.  Sayfa 7

Birden Fazla Grubu Çalıştırma Ayarları

Bu bölüm aynı blokta birden fazla grubun nasıl çalıştırılacağını gösterir.

1. Ana Menüde ALL BLOCKS (TÜM BLOKLAR) düğmesine basın.  Sayfa 7

2. Ayarlamak veya izlemek istediğiniz bloğa basın.

GROUP (PANEL) (GRUP (PANEL)) ekranı görüntülenir.

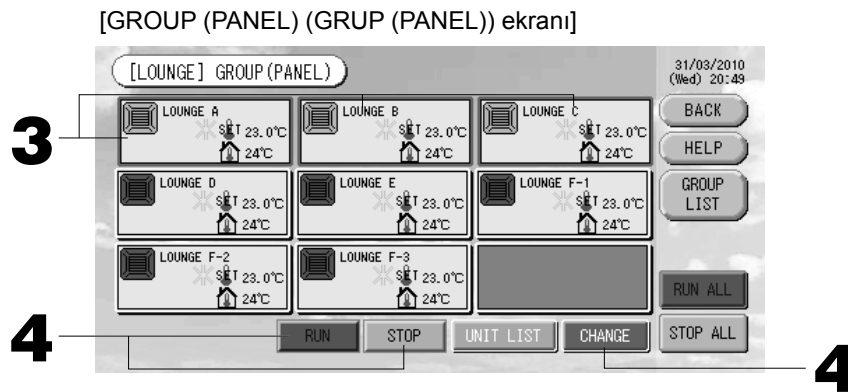

<Birden fazla grubu çalıştırırken ve durdururken>

3. Ayarları yapılacak olan grupların panellerine basın (birden fazla grup seçilebilir).

Panel çerçevesi mavi olur.

İptal etmek istediğinizde lütfen grubun paneline tekrar basın.

4.

RUN (ÇALIŞTIR) düğmesine ve ardından doğrulama ekranında Yes (Evet) düğmesine basın.

Seçilen grup çalışmaya başlar.

STOP (DURDUR) düğmesine ve ardından doğrulama ekranında Yes (Evet) düğmesine basın.

Seçilen grup çalışmayı durdurur.

Ayarlamak istemezseniz, No (Hayır) düğmesine basın.

<Birden fazla grupta ayar ve değişiklik yaparken>

3. Ayar ya da değişiklik yapılacak grupların panellerine basın (birden fazla grup seçilebilir).

Panel çerçevesi mavi olur.

İptal etmek istediğinizde lütfen grubun paneline tekrar basın.

4. CHANGE (DEĞİŞTİR) düğmesine basın.

Grup değiştirme ekranı görüntülenir. Ekran değiştiğinde, hiçbir öğe seçili değildir (sıcaklık ayarı boştur). Yalnızca ayarlanacak veya değiştirilecek öğeleri ayarlayın.

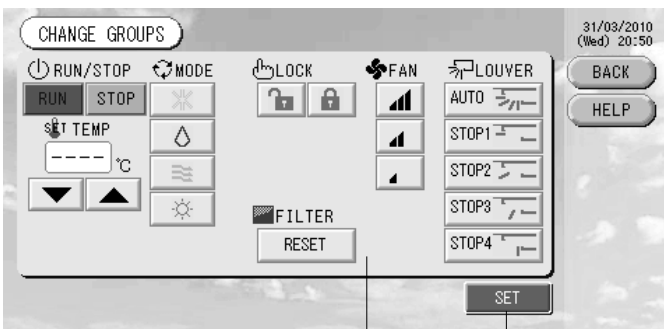

[Function Setting'de (İşlev Ayarında) etkinleştirilen tek tek kilitleme / kilidi açma ayarları]

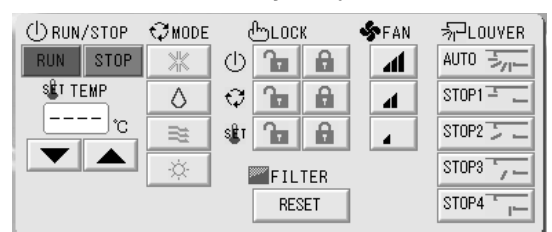

Bu işlev KXE4 veya daha yeni model iç mekan ünitelerine ve RC-E1 veya daha yeni model uzaktan kumandalara uygulanabilir.

6
5

5. Ayarlamak veya değiştirmek için öğenin düğmesine basın.

- Çalıştır/Durdur: RUN (ÇALIŞTIR) veya STOP (DURDUR) düğmesine basın.
RUN (ÇALIŞTIR) düğmesiyle çalışma başlar ve STOP (DURDUR) düğmesiyle çalışma durur.
- Sıcaklık ayarı: ▲ veya ▼ düğmesine basın.
18°C ile 30°C arasında bir sıcaklık ayarlayın.
- Mod: Düğmeye basarak ▲ Auto (Otomatik), ※ Cool (Soğuk), △ Dry (Kuru), ≡ Fan (Fan) veya ☼ Heat (Isı) seçeneklerini seçin.
- * İşlev Ayarlarında Auto Mode (Otomatik Mod) etkinleştirilebilir. 📖 Sayfa 27
- LOCK (KİLİTLEME): 🔒 veya 🔒 düğmesine basın.
🔒 düğmesine bastığınızda, uzaktan kumanda işlemlerine izin verilir ve 🔒 düğmesine bastığınızda bu işlemler engellenir.
- Fan hızı: 📊, 📊, 📊 veya 📊 seçeneklerinden birini seçin ve düğmeye basın.
📊 Function Settings'de (İşlev Ayarları) etkinleştirilebilir.
- Hava yönü: Auto (Otomatik), stop 1 (1'i durdur), stop 2 (2'yi durdur), stop 3 (3'ü durdur) veya stop 4 (4'ü durdur) seçeneklerinden birini seçin ve düğmeye basın.
- FILTER (FİLTRE): Sıfırlama düğmesine bastığınızda, filtre işareti kapanır.

📊 Ünite maksimum fan hızıyla çalışır.

6. SET (AYARLA) düğmesine basın. Doğrulama ekranında Yes (Evet) düğmesine basın.

Ayarlamak veya değiştirmek istemezseniz, No (Hayır) düğmesine basın.

Not

- BACK (GERİ) düğmesine bastığınızda, bir önceki ekrana geri döner.
- Function Setting'de (İşlev Ayarında) kilitleme/kilidi açma özelliğini tek tek etkinleştiriyorsanız, uzaktan kumanda işlemlerini çalıştır/durdur, mod ve sıcaklık ayarı gibi her bir öğeye izin vermek veya engellemek için ayarlayabilirsiniz.
- Function Setting'de (İşlev Ayarında) kilitleme/kilidi açma özelliğini tek tek etkinleştirdiğinizde, çalıştır/durdur, mod ve sıcaklık ayarlarının tümü kilitliyse 🔒 uzaktan kumanda işlemleri engellenir. (Filtre işaretinin sıfırlanması gibi bazı işlemlere izin verilmiştir.)

Grup Takımını Çalıştırma

Bu bölümde, Batch Operation (Takım Çalıştırması) için ayarların nasıl yapılacağı veya değiştirileceği ayrıntılı olarak gösterilmektedir.

Grupları takım çalıştırması veya durdurması için önceden ayarlayın.

📖 Sayfa 11①, 12⑤⑥

1. Ana Menüde CHANGE ALL (TÜMÜNÜ DEĞİŞTİR) düğmesine basın.

📖 Sayfa 7

Change All (Tümünü Değiştir) ekranı görüntülenir.

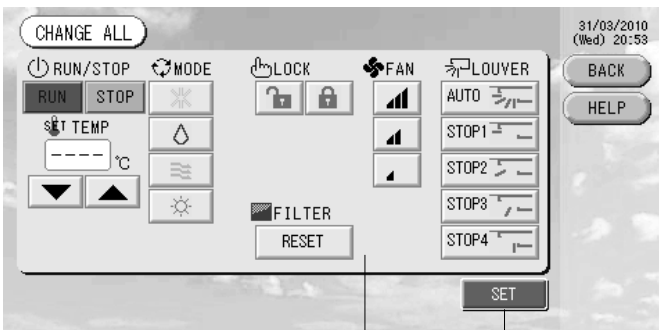

[Function Setting'de (İşlev Ayarında) etkinleştirilen tek tek kilitleme / kilidi açma ayarları]

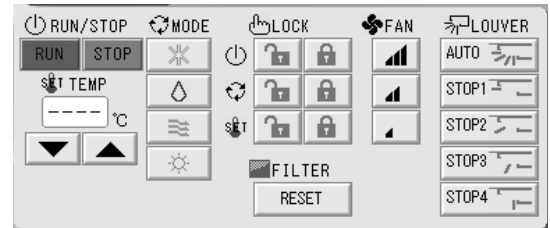

Bu işlev KXE4 veya daha yeni model iç mekan ünitelerine ve RC-E1 veya daha yeni model uzaktan kumandalara uygulanabilir.

3
2

Not

Ekrana geldiğinde, hiçbir öğe seçili değildir (sıcaklık ayarı boştur). Yalnızca ayarlanacak veya değiştirilecek öğeleri ayarlayın.

2. Ayarlamak veya değiştirmek için öğenin düğmesine basın.

- Çalıştır/Durdur: RUN (ÇALIŞTIR) veya STOP (DURDUR) düğmesine basın.
RUN (ÇALIŞTIR) düğmesiyle çalışma başlar ve STOP (DURDUR) düğmesiyle çalışma durur.
- Sıcaklık ayarı: ▲ veya ▼ düğmesine basın.
18°C ile 30°C arasında bir sıcaklık ayarlayın.
- Mod: Düğmeye basarak ▲ Auto (Otomatik), ※ Cool (Soğuk), △ Dry (Kuru), ≡ Fan (Fan) veya ☼ Heat (Isı) seçeneklerini seçin.
* İşlev Ayarlarında Auto Mode (Otomatik Mod) etkinleştirilebilir. ➡ Sayfa 27
- LOCK (KİLİTLEME): 🔒 veya 🔒 düğmesine basın.
🔒 düğmesine bastığınızda, uzaktan kumanda işlemlerine izin verilir ve 🔒 düğmesine bastığınızda bu işlemler engellenir.
- Fan hızı: 📊, 📊, 📊 veya 📊 seçeneklerinden birini seçin ve düğmeye basın.
📊 Function Settings'de (İşlev Ayarları) etkinleştirilebilir.
- Hava yönü: Auto (Otomatik), stop 1 (1'i durdur), stop 2 (2'yi durdur), stop 3 (3'ü durdur) veya stop 4 (4'ü durdur) seçeneklerinden birini seçin ve düğmeye basın.
- FILTER (FİLTRE): Sıfırlama düğmesine bastığınızda, filtre işareti kapanır.
📊 Ünite maksimum fan hızıyla çalışır.

3. SET (AYARLA) düğmesine basın. Doğrulama ekranında Yes (Evet) düğmesine basın.

Ayarlamak veya değiştirmek istemezseniz, No (Hayır) düğmesine basın.

Not

- BACK (GERİ) düğmesine bastığınızda, bir önceki ekrana geri döner.
- Function Setting'de (İşlev Ayarında) kilitleme/kilidi açma özelliğini tek tek etkinleştiriyorsanız, uzaktan kumanda işlemlerini çalıştır/durdur, mod ve sıcaklık ayarı gibi her bir öğeye izin vermek veya engellemek için ayarlayabilirsiniz.
- Function Setting'de (İşlev Ayarında) kilitleme/kilidi açma özelliğini tek tek etkinleştirdiğinizde, çalıştır/durdur, mod ve sıcaklık ayarlarının tümü kilitliyse uzaktan kumanda işlevleri engellenir. (Filtre işaretinin sıfırlanması gibi bazı işlemlere izin verilmiştir.)

Program Ayarları

Çalıştırma programları, grup üniteleri olarak ayarlanabilir. Çalıştırma süresi (dakika olarak), çalıştır/durdur, mod, uzaktan kumanda işlemlerini engelleme ve sıcaklık ayarı için gün başına on altı program kaydedilebilir. Ayrıntılı günlük programı (hafta içi, tatil, özel gün 1, özel gün 2) önceden ayarlayın. ➡ Sayfa 21

1. Ana Menüde SCHEDULE SETTING (PROGRAM AYARI) düğmesine basın. ➡ Sayfa 7
SCHEDULE SETTING (Program Ayarı) ekranı görüntülenir.

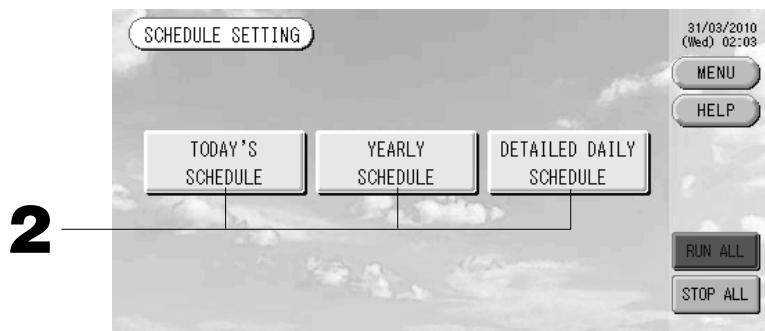

■ Geçerli günün programının ayarlanması.

Geçerli güne ait çalıştırma programı, her bir grup üzerinde ayarlanır.

2. SCHEDULE SETTING (Program Ayarları) ekranında TODAY'S SCHEDULE (BUGÜNKÜ PROGRAM) düğmesine basın.

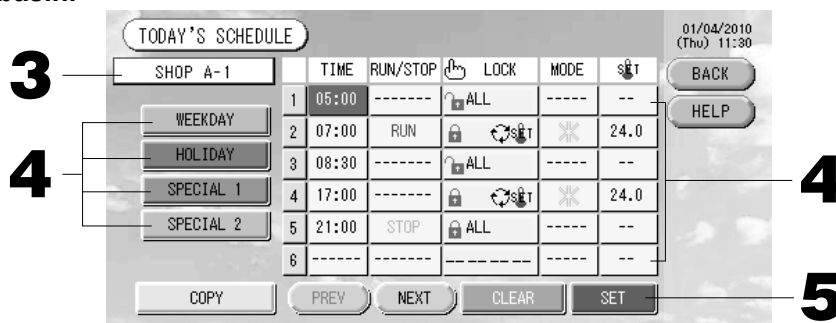

3. Grup adına basın.

Select Group (Grup Seçimi) ekranında grubu seçin.  Sayfa 22

<Geçerli güne ait programı ayarlamak için>

4. Listedен değiştirilecek öğeye basın.

“Time” (Saat), “Lock” (Kilit) veya “Temperature setting” (Sıcaklık ayarı) düğmelerine bastığınızda, her bir öğe için ayrıntılı bir ayarlama ekranı görüntülenir.  Sayfa 22, 23

Uygun öğeye basarak “RUN/STOP” (ÇALIŞTIR/DURDUR) veya “MODE” (MOD) ayarlarını değiştirin. Sayfayı değiştirmek için, PREV (GERİ) veya NEXT (İLERİ) düğmesine basın.

<Geçerli güne ait gösterilen programı ayrıntılı günlük programa göre ayarlamak düzenlemek için>

4. WEEKDAY (HAFTA İÇİ), HOLIDAY (TATİL), SPECIAL 1 (ÖZEL GÜN 1) veya SPECIAL 2 (ÖZEL GÜN 2) düğmesini seçin ve basın.

Not

Ayrıntılı günlük programa ait çalıştırma programını önceden ayarlayın.

 Aşağıda (Ayrıntılı günlük programın ayarlanması)

5. SET (AYARLA) düğmesine basın. Doğrulama ekranında Yes (Evet) düğmesine basın.

CLEAR (TEMİZLE) düğmesine bastığınızda, seçimler temizlenir.

Not

- BACK (GERİ) düğmesine bastığınızda, SCHEDULE SETTING (Program Ayarları) ekranına geri döner.
- Gruplar arasında program kopyalamak için COPY (KOPYALA) düğmesine basın  Sayfa 23

■ Yıllık programın ayarlanması

Her grup için yıllık bir çalışma programı ayarlanır. (Yıllık program bir sonraki yıla yansıtılmaz ve her yıl bir kez ayarlanmalıdır.)

2. SCHEDULE SETTING (Program Ayarları) ekranında YEARLY SCHEDULE (YILLIK PROGRAM) düğmesine basın.

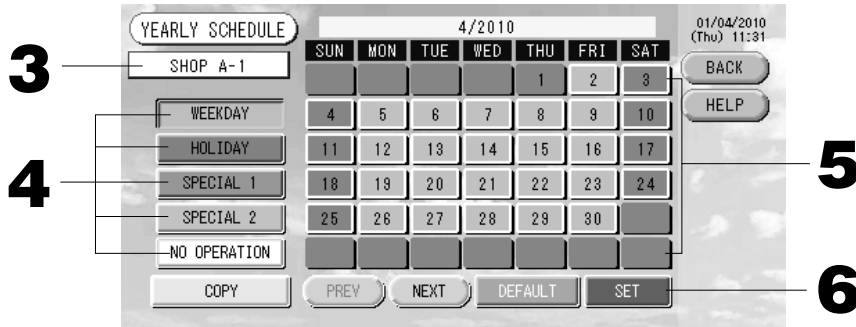

3. Grup adına basın.

Select Group (Grup Seçimi) ekranında grubu seçin.  Sayfa 22

4. WEEKDAY (HAFTA İÇİ), HOLIDAY (TATİL), SPECIAL 1 (ÖZEL GÜN 1), SPECIAL 2 (ÖZEL GÜN 2) veya NO OPERATION (ÇALIŞTIRMA YOK) gibi bir ayrıntılı günlük program düğmesini seçin ve basın.

Not

Ayrıntılı günlük programı önceden ayarlayın.  Aşağıda (Ayrıntılı günlük programın ayarlanması)

5. Tarihe basın (birden çok tarih seçebilirsiniz).

Seçtiğiniz ayrıntılı günlük program, o gün için uygulanır. Bununla birlikte, geçerli gün veya geçmiş günler seçilemez. Ayı değiştirmek için PREV (GERİ) veya NEXT (İLERİ) düğmelerine basın. Ayı değiştirmek için PREV (GERİ) veya NEXT (İLERİ) düğmelerine basın.

Not

DEFAULT (VARSAYILAN) düğmesine bastığınızda, Cumartesi ve Pazar günleri tatil, diğer günler ise hafta içi olarak ayarlanır.

6. SET (AYARLA) düğmesine basın. Doğrulama ekranında Yes (Evet) düğmesine basın.

Ayar yapmak istemezseniz, No (Hayır) düğmesine basın.

- BACK (GERİ) düğmesine bastığınızda, SCHEDULE SETTING (Program Ayarları) ekranına geri döner.
- COPY (KOPYALA) düğmesine bastığınızda, gruplar arasında kopyalama işlemi yapılırken Copy Schedule Screen (Programı Kopyalama Ekranı) belirir.

 Sayfa 23

■ Ayrıntılı günlük programın ayarlanması

Ayrıntılı günlük program, her bir grup için ayarlanır.

Program hafta içini, tatili, özel gün 1'i ve özel gün 2'yi gösterir ve işlem her bir grup için ayarlanabilir.

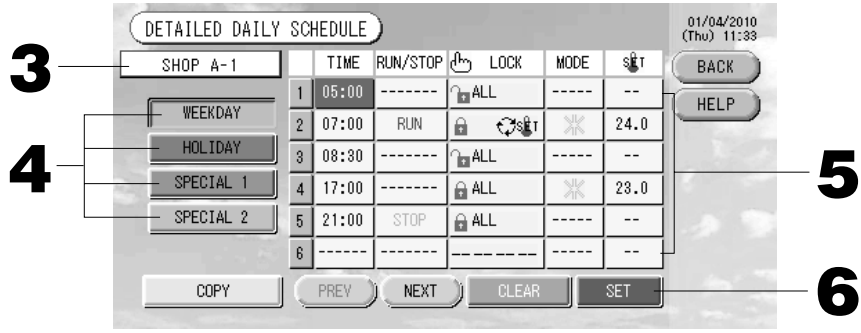

2. SCHEDULE SETTING (PROGRAM AYARI) ekranında DETAILED DAILY SCHEDULE (AYRINTILI GÜNLÜK PROGRAM) düğmesine basın.

3. Grup adına basın.

Group Select (Grup Seçimi) ekranında grubu seçin. Aşağıda (Çeşitli ekranlar)

4. WEEKDAY (HAFTA İÇİ), HOLIDAY (TATİL), SPECIAL 1 (ÖZEL GÜN 1) veya SPECIAL 2 (ÖZEL GÜN 2) gibi ayrıntılı günlük program düğmesini seçin ve basın.

5. Listedenden değiştirilecek öğeye basın.

“Time” (Saat), “Lock” (Kilitle) veya “Temperature setting” (Sıcaklık ayarı) düğmelerine bastığınızda, her bir öğe için ayrıntılı bir ayarlama ekranı görüntülenir. Sayfa 22, 23

Uygun öğeye basarak “RUN/STOP” (ÇALIŞTIR/DURDUR) veya “MODE” (MOD) ayarlarını değiştirin. Sayfayı değiştirmek için, PREV (GERİ) veya NEXT (İLERİ) düğmesine basın.

6. SET (AYARLA) düğmesine basın. Doğrulama ekranında Yes (Evet) düğmesine basın.

CLEAR (TEMİZLE) düğmesine bastığınızda, seçimler temizlenir.

Not

- BACK (GERİ) düğmesine bastığınızda, SCHEDULE SETTING (Program Ayarları) ekranına geri döner.
- Gruplar arasında program kopyalamak için COPY (KOPYALA) düğmesine basın. Sayfa 23

■ Çeşitli ekranlar

[Select Group
(Grup Seçimi)ekranı]

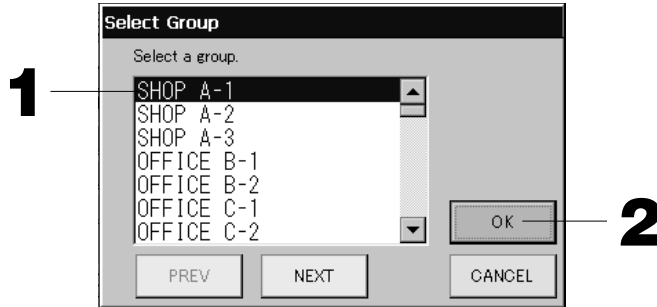

1. Seçmek istediğiniz grup adına basın.

Seçilen grup adı vurgulanır.

Sayfayı değiştirmek için, PREV (GERİ) veya NEXT (İLERİ) düğmesine basın.

2. OK (TAMAM) düğmesine basın.

Seçilen grup ayarlanabilir.

Ayarlamak istemiyorsanız, CANCEL (İPTAL) düğmesine basın. Bir önceki ekrana geri döner.

[Schedule Time Setting
Screen (Program Süresi
Ayarlama Ekranı)]

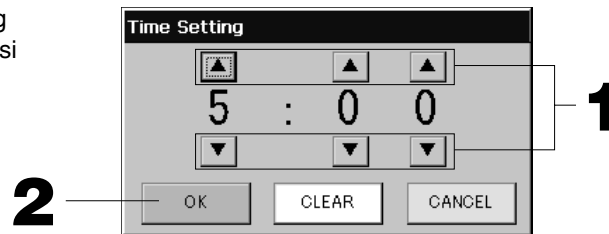

1. ▲ ▼ düğmelerine bastığınızda, saat ve dakika değişir (24 saate ayarlı ekran).

2. OK (TAMAM) düğmesine basın.

Saat değiştirilir ve ekran kapanır. Yaptığınız değişikliği iptal etmek için CANCEL (İPTAL) düğmesine basın. CLEAR (TEMİZLE) düğmesine bastığınızda, girdiğiniz geçerli değerler temizlenir ve girdi boşaltılır.

[Remote Controller Lock/Unlock (Uzaktan Kumanda Kilitleme/Kilidi Açma) ekranı]
Bu, uzaktan kumanda işlemlerine izin vermek veya engellemek için kullanılır.

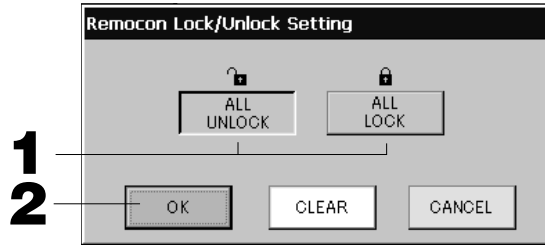

[Function Setting'de (İşlev Ayarında) etkinleştirilen tek tek kilitleme / kilidi açma ayarları]

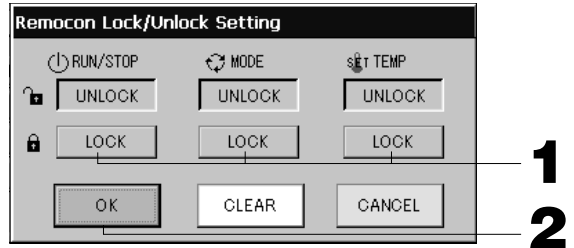

1. Uzaktan kumanda işleminin engelleneceği öğelerin düğmesine basın (birden çok öğe seçilebilir).
2. OK (TAMAM) düğmesine basın.

Engellenen öğe değişir ve ekran kapanır.

Yaptığınız değişikliği iptal etmek için CANCEL (İPTAL) düğmesine basın.

CLEAR (TEMİZLE) düğmesine bastığınızda, seçilen öğenin seçimi kaldırılır.

[Schedule Temperature Setting Screen
(Program Sıcaklığı Ayarlama Ekranı)]

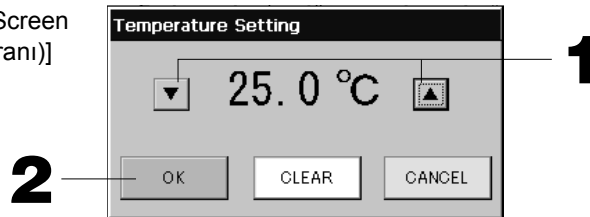

1. ▲▼ düğmelerine bastığınızda sıcaklık değişir. (18 – 30°C)
2. OK (TAMAM) düğmesine basın.

Sıcaklık değişir ve ekran kapanır.

Yaptığınız değişikliği iptal etmek için CANCEL (İPTAL) düğmesine basın.

CLEAR (TEMİZLE) düğmesine bastığınızda, girdiğiniz geçerli değerler temizlenir ve girdi boşaltılır.

[Copy Schedule Screen (Program Kopyalama Ekranı)]

Seçili programı uygulayan grupları seçin.

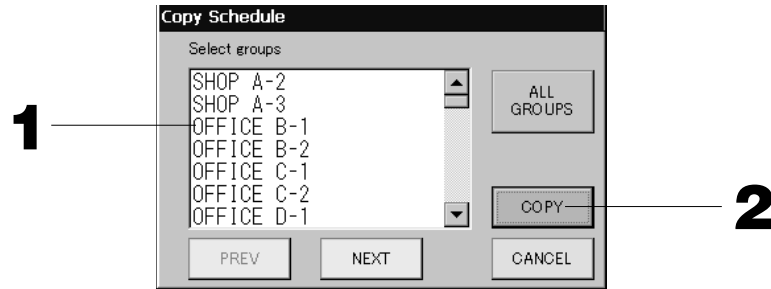

1. Seçmek istediğiniz grup adına basın (birden çok grup seçilebilir).

Sayfayı değiştirmek için, PREV (GERİ) düğmesine veya NEXT (İLERİ) düğmesine ya da ▲▼ düğmelerine basın.

Tüm grupları seçmek için lütfen ALL GROUPS (TÜM GRUPLAR) düğmesine basın. Tüm grupları seçmeyi iptal etmek için ALL GROUPS (TÜM GRUPLAR) düğmesine tekrar basın.

2. COPY (KOPYALA) düğmesine basın. Doğrulama ekranında Yes (Evet) düğmesine basın.

Ekran üzerinde seçilen grubun programı, listede kontrol edilen gruplara kopyalanır. Ayar yapmak istemiyorsanız, No (Hayır) düğmesine basın. Ayar yapmak istemiyorsanız, No (Hayır) düğmesine basın.

Not

- Seçilen gruba iki kez basarsanız, iptal edilir.
- CANCEL (İPTAL) düğmesine bastığınızda, bir önceki ekrana geri döner.

Ayrıntılı Ünite Bilgilerinin İncelenmesi

Her grubun ünite sayıları ve durumu izlenebilir.

1. ALL GROUPS (TÜM GRUPLAR) ekranında (Sayfa 17) veya GROUP (PANEL) (GRUP (PANEL)) ya da GROUP (LIST) (GRUP (LİSTE)) (Sayfa 15, 17) ekranında UNIT LIST (ÜNİTE LİSTESİ) düğmesine basılmışsa, UNIT LIST (ÜNİTE LİSTESİ) düğmesine basın.

Grupta bulunan üniteler görüntülenir.

Sayfayı değiştirmek için, PREV (GERİ) veya NEXT (İLERİ) düğmesine basın.

UNIT No.	RUN/STOP	MODE	SET			ALRM	OTHERS
1	113	STOP	24.0	26	AUTO	--	
2	114	STOP	24.0	25	AUTO	--	
3							
4							
5							
6							

2. Daha fazla bilgi görüntülemek için, ünite sayısına basın. Vurgulanınca UNIT INFO (ÜNİTE BİLGİLERİ) düğmesine basın.

Üniteye ait bilgiler görüntülenir.

[Unit Information Screen (Ünite Bilgileri Ekranı)]

UNIT INFORMATION	
BLOCK : LOUNGE	STOP
GROUP : LOUNGE A	LOCK : ALL
UNIT No. : 113	MODE : FAN
EMERGENCY	TEMP : 24.0°C
DEMAND	TEMP : 26°C
	FAN :
	LOUVER : AUTO

Not

- Bakım ekranının içeriğiyle ilgili ayrıntılar, yalnızca bu ekranda kontrol edilebilir. Diğer ekranlarda, yalnızca Inspection 1, 2'nin (Denetim 1, 2'nin) renk sınıflandırması ve yedekleme işlemi bulunmaktadır.
- BACK (GERİ) düğmesine bastığınızda, bir önceki ekrana geri döner.
- UNIT No. (ÜNİTE No.) ekranı resimden farklı olabilir. (Diğer bütün ekranlar gibi) Ekran sistemi iletişim yöntemine göre değişir (Sayfa 27 Fonksiyon Ayarı, SL Modu).

Prev. SL)

[3-04]

New SL)

[005]

Super Link No. ↑ ↑ ünite adresi

↑ ünite adresi

Hesaplama Ayarları (sadece SC-SL3NA-BE)

① Ünite Tanımlama

1. **SYSTEM CONFIGURATION (Sistem Yapılandırması) ekranında UNIT DEFINITION (ÜNİTE TANIMLAMA) düğmesine basın.** Sayfa 8
UNIT DEFINITION (Ünite Tanımlama) ekranı görüntülenir.

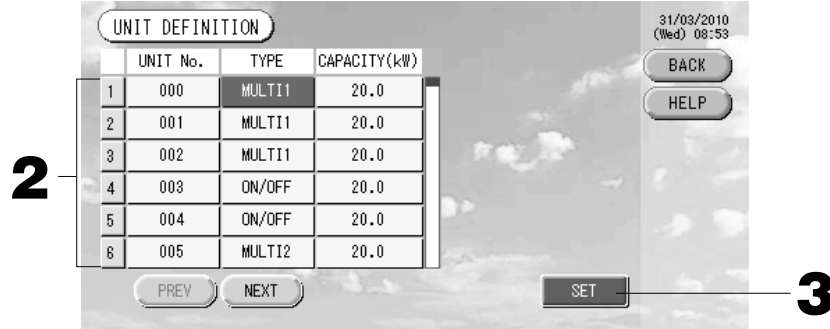

2. **Listeden ayarlanacak veya değiştirilecek öğeye basın.**

“TYPE” (TİP) öğesine her bastığınızda, ünite tipi değişir.

MULTI1 : soğutucu akışının miktarına göre hesaplama. KX Serisi ve GHP için kullanılır. KX Serisi ve GHP için kullanılır.

MULTI2 : ısı açık/kapalı hesaplaması. KX Serisi ve GHP için kullanılır.

RUN/STOP (ÇALIŞTIR/DURDUR) : ünitenin çalışma süresine göre hesaplama. KX Serisi, PAC ve GHP için kullanılır.

“CAPACITY” (KAPASİTE) öğesine basarak değiştirebilirsiniz. (0 – 200 [kW]) Sayfa 26

Sayfayı değiştirmek için, PREV (GERİ) veya NEXT (İLERİ) düğmesine basın.

Not

- Lütfen aynı güçölçer veya gazölçer sistemi için aynı öğeleri seçin.
- MULTI1 veya MULTI2 seçtiğinizde, fan modu birimleri hesaplama dışı tutulur. Fan modu birimlerini hesaplamak için lütfen RUN/STOP (ÇALIŞTIR/DURDUR)'u seçin.
- Gece kullanılan bekleme enerjisi vs. hesaplama dâhil olmayıp güçölçer veya gazölçerin değerine eşit değildir. Lütfen hesaplamaları hesap tablosunda düzeltin.

3. **SET (AYARLA) düğmesine basın. Doğrulama ekranında Yes (Evet) düğmesine basın.**

Ayar yapmak istemezseniz, No (Hayır) düğmesine basın.

BACK (GERİ) düğmesine bastığınızda, sistem SYSTEM CONFIGURATION (Sistem Yapılandırması) ekranına geri döner.

② Sürenin hesaplama için ayarlanması

Bir günü hesaplama için iki ayrı süreye bölebilirsiniz.

Süreyi ikiye bölmek gerekmiyorsa, süre zamanını 0:00 - 24:00 olarak ayarlayabilirsiniz.

1. **SYSTEM CONFIGURATION (SİSTEM YAPILANDIRMASI) ekranında ACCOUNTING PERIOD (HESAPLAMA SÜRESİ) düğmesine basın.** Sayfa 8

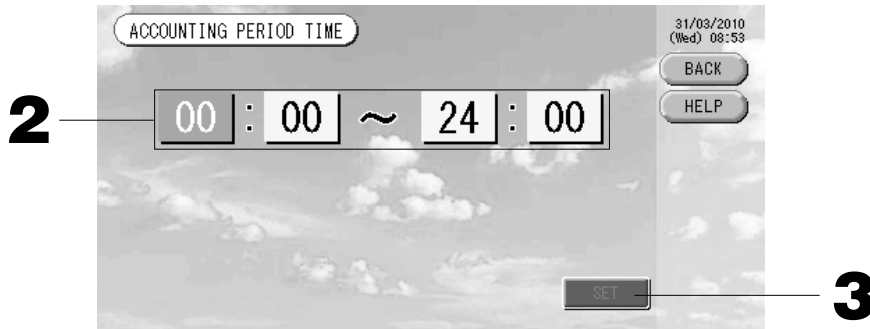

2. **Başlangıç saati veya bitiş saati için saat veya dakika düğmelerine basın.**

Saati girin. Sayfa 26

3. **SET (AYARLA) düğmesine basın. Doğrulama ekranında Yes (Evet) düğmesine basın.**

Ayarlamak istemiyorsanız, No (Hayır) düğmesine basın.

BACK (GERİ) düğmesine bastığınızda, sistem SYSTEM CONFIGURATION (Sistem Yapılandırması) ekranına geri döner.

Uyarı

Bu ürün tarafından hesaplanan enerji tüketimi OIML'ye uygun değildir ve hesaplamaların sonuçlarına dair herhangi bir garanti verilmemektedir.

Bu ürün sadece enerji tüketimi (doğal gaz, elektrik gücü) dağılımını hesaplar. Klima fiyatlandırmalarını sizin hesaplamanız gerekecektir.

Geçerli aya ve önceki iki aya ait hesaplama verileri kaydedilir. Hesaplanan verilerin dekontunu çıkarma yöntemi için 28. sayfadaki (USB Belleğinin Kullanılması) bölümüne bakınız.

Kullanışlı İşlevler

Sayıların ve Karakterlerin Girilmesi

■ Sayıların girilmesi

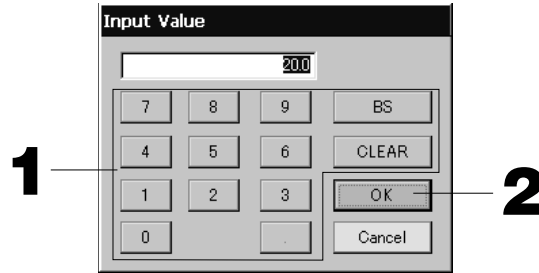

1. Sayı değerini girmek için düğmesine basın.

BS düğmesi : geri alma. (Bir sayıyı siler.)

CLEAR (TEMİZLE) düğmesi : girdiyi siler. (Tüm sayıları siler.)

2. OK (TAMAM) düğmesine basın.

Sayı değiştirilir ve ekran kapanır. Yaptığınız değişikliği iptal etmek için Cancel (İptal) düğmesine basın.

■ Karakterlerin girilmesi



1. Bir harf seçin ve düğmeye basın.

2. Grup adını girin.

ABC veya abc düğmesi seçildiğinde, her bir düğmeye çeşitli harfler atanır ve düğmeye her bastığınızda karakter değişir.

ABC düğmesi : büyük harfler girilir.

abc düğmesi : küçük harfler girilir.

123 düğmesi : numaralar girilir.

BS düğmesi : geri alma. (Bir karakteri siler.)

SPC düğmesi : bir boşluk girer.

< > düğmeleri : imleci sola veya sağa doğru hareket ettirir.

3. OK (TAMAM) düğmesine basın.

Ad değiştirilir ve ekran kapanır. Yaptığınız değişikliği iptal etmek için Cancel (İptal) düğmesine basın.

* Blok veya grup adları, en fazla 16 karakter olarak girilebilir.

İşlev Ayarları

Arka ışığı kapatma, otomatik mod düğmesini geçerli veya geçersiz kılma, uzaktan kumanda işlevlerini tek tek kilitleme veya kilidi açma için bekleme süresi ayarlanır.



Function Settings'i (İşlev Ayarlarını) değiştirmek için, aşağıdaki adımları izleyin.

1. Ana Menüde FUNCTION SETTING (İŞLEV AYARI) düğmesine basın. Sayfa 7

[Function Setting Screen (İşlev Ayarlama Ekranı)]

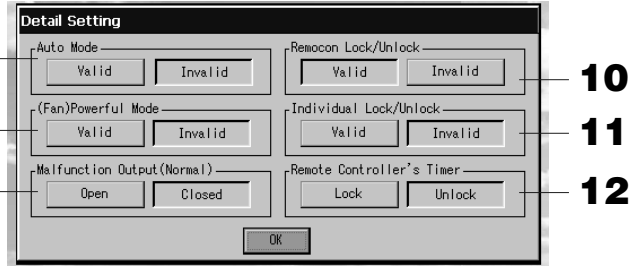
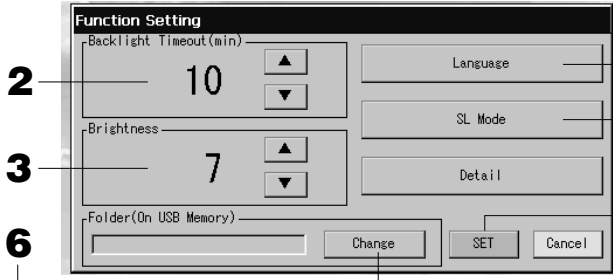
[Ayrıntı Ayarları ekranı]



- ▲▼ düğmelerini kullanarak Backlight Timeout (Arka Işık Bekleme) süresini seçin. (Varsayılan fabrika ayarları: 10)**
Dokunmatik panel üzerinde yapılan en son işlem ile monitörün arka ışığının kapanması arasında geçen süre seçilebilir.
- ▲▼ düğmelerini kullanarak Brightness'ı (Parlaklığı) seçin. (Varsayılan fabrika ayarları: 7)**
Monitör arka ışığının parlaklığı seçilebilir.
- “Language” (Dil) değiştirin. Bu düğmeye basıldığında istenen dil seçilir.**
Lütfen ünitenin satın alındığı mağazayla iletişim kurun.
- “SL-Mode” (SL Modu) seçin. Onu iletişim sistemini ayarlarken kullanın (Fabrika ayarı : New). Genelde değiştirmek gerekmez.**
Ayar yanlışsa, klimaların bazıları veya hepsiyle iletişimin kesilmesine yol açabilir.
Lütfen üniteyi aldığınız mağazayla temasa geçin.
- Change (Değiştir) düğmesine basın.**
Hesaplanan verileri USB belleğine aktarmak için klasör adını belirtebilirsiniz. (sadece SC-SL3NA-BE)
- Auto Mode (Otomatik Mod) için “Valid” (Geçerli) veya “Invalid” (Geçersiz) düğmesine basın. (Varsayılan fabrika ayarları: Invalid (Geçersiz))**
Bu, GROUP SETTINGS (GRUP AYARLARI) ekranında ve CHANGE All (Tümünü DEĞİŞTİR) EKRANINDA AUTO (OTOMATİK) düğmesini etkinleştirir veya devre dışı bırakır.
Auto Mode'u (Otomatik Modu) INVALID (GEÇERSİZ) olarak ayarlarsanız,  AUTO (OTOMATİK) düğmesi ekranda gösterilmez.
Bu işlev açık hava ünitelerine (soğutucu/ısıtıcı serbest multi KXR, GHP-R serileri ya da üzeri ve PAC) uygulanabilir.
Yukarıdaki açık hava ünitelerinin dışındakiler için lütfen Auto (Otomatik) Modunu kullanmayın.
Lütfen üniteyi satın aldığınız mağazayla temasa geçin.
- Fan Güçlü Modu için “Valid” (Geçerli) veya “Invalid” (Geçersiz) düğmesine basın. (Fabrika ayarı : Geçersiz)**
Bu, GROUP SETTINGS (GRUP AYARLARI) ekranında ve CHAGE All (TÜMÜNÜ DEĞİŞTİR) ekranında  düğmesini etkinleştirir veya devre dışı bırakır.
Fan Güçlü modunu Geçersiz olarak ayarlarsanız  düğmesi ekranda gösterilir.
Lütfen ünitenin satın alındığı mağazayla iletişim kurun.
- Malfunction Output (Normal) (Arıza Çıktısı (Normal)) için “Closed” (Kapalı) veya “Open” (Açık) seçeneğini seçin. (Varsayılan fabrika ayarları: Closed (Kapalı))**
Klima ünitesinin normal çalışması sırasında arıza çıktısı için durumu “Closed” (Kapalı) veya “Open” (Açık) olarak seçebilirsiniz.
Daha ayrıntılı bilgi almak için servis temsilcinizle veya ünitenin kurulumunu yapan kişiyle bağlantı kurun.
- Birden fazla merkezi kontrole sahip bir klimayı idare ederken, uzaktan kumandanın engelleme ayarıyla ilgili bu klimada birden fazla merkezi kontrol ayarı yapılmışsa, bu durum kullanıcı istese bile klimanın uzaktan kumanda ile çalıştırılmamasına neden olabilir. Bu yüzden, böyle bir durumda izin/engelleme ayarının bağımlı merkezi kontrollerle değil yalnızca ana merkezi kontrole yapıldığından emin olun. (Fabrika değeri : Valid)**
Ayrıca, bu merkezi kontrole acil durdurma girişi gibi harici bir giriş kablosu bağlandığında bu ayarı “valid” (geçerli) hale getirin.
Lütfen üniteyi aldığınız mağazayla temasa geçin

11. Individual Lock/Unlock (Tek Tek kilitleme/Kilidi Açma) için "Valid" (Geçerli) veya "Invalid" (Geçersiz) düğmesine basın. (Varsayılan fabrika ayarları: Invalid (Geçersiz))

Bu, uzaktan kumandanın çalıştır/durdur, mod ve sıcaklık ayarları gibi tek tek işlemlerine izin vermenizi ve engellemenizi etkinleştirir veya devre dışı bırakır.

Not

Bu işlev KXE4 veya daha yeni model iç mekan ünitelerine ve RC-E1 veya daha yeni model uzaktan kumandalara uygulanabilir.

12. Remote Controller's Timer (Uzaktan Kumanda Zamanlayıcısı) için "Unlock" (Kilidi Aç) veya "Lock" (Kilitle) düğmesine basın. (Varsayılan fabrika ayarları: Unlock (Kilidi Aç))

Bu, bir grupta tanımlanan tüm klimalar için uzaktan kumanda zamanlayıcısına izin verir veya engeller.

13. SET (AYARLA) düğmesine basın.

Yaptığınız değişikliği iptal etmek için Cancel (İptal) düğmesine basın.

Not

LCD'nin kullanım ömrünü uzatmak için, arka ışık bekleme süresini mümkün olduğu kadar kısa olarak ayarlayın.

Güç Kesintilerinde Yapılan Düzeltmeler

- ▶ Güç kesintisi sırasında korunan veri
 - Sistem yapılandırması Sayfa 8'de tanımlanmıştır
 - Program ayarları Sayfa 20'de yapılmıştır
 - İşlev ayarları Sayfa 27'de yapılmıştır
 - Güç kesintisine kadar olan güç tüketiminin hesaplama verisi (yalnızca SC-SL3NA-BE)
- ▶ Güç kesintisi sırasında korunmayan veri
 - Güç kesintisinden önce iç ünitelerin çalışma koşulları ve ön ayarlı durumu (çalışma modu, ayarlanan sıcaklık ve uzaktan kumandaya izin verme ya da engellemeye ilgili ön ayarlı durum, vs. dahil).

Güç kesintisi 48 saatten daha uzun sürerse, ünitenin içinde bulunan saat durur ve grupların çalışması program ayarlarını izleyemez. Lütfen saati sıfırlayın.

Elektrik kesintisinin 48 saatten az sürmesi halinde saati sıfırlamanız gerekmez ve her grup aşağıdaki kurala göre çalışır/durur.

Güç kesintisi sona erdiğinde, her bir grubun çalışması güç kesilmeden önceki ayara en yakın programı izler. En yakın program ayarında herhangi bir ayar bulunmuyorsa, ikinci en yakın program ayarını izler.

O gün için herhangi bir program ayarı bulunmuyorsa, bu merkezi konsol hiçbir gruba çalışma sinyali göndermez.

USB Belleğin Kullanılması

Dikkat

- Sistemle birlikte verilen USB Belleğinin kullanıldığından emin olun.
- Bu işlemleri, USB belleği üniteye taktıktan sonra gerçekleştirin. ➡ Sayfa 4
- On iki aylık hesaplama verileri saklanır. Lütfen on iki aylık verileri USB belleğini kullanarak bir bilgisayara kaydedin.
- USB belleğinin ekran ışığı hızlı yanıp sönerken lütfen çalıştırmayın.

İşlemlerinizi yapmak veya USB belleğini çıkarmak için mutlaka ekran ışığının yavaş yanıp sönmelerini bekleyin.

Kullandığınız USB belleğinde yanıp sönen kırmızı ışık yoksa, lütfen her işlemten sonra bir süre bekleyin.

USB belleğini ancak bütün işlemler tamamlandıktan sonra çıkarın.

<Aylık Veriler Aktarılıyor>

USB bellekte önceden klasör oluşturulması önerilir.

1. Ana Menüde IMPORT EXPORT (AL/VER) düğmesine basın. ➡ Sayfa 7

[Import/Export Screen (Al/Ver Ekranı)]



2. “Export monthly data files to USB” (Aylık veri dosyalarını USB’ye ver) düğmesine basın.

Folder Selection (Klasör Seçimi) ekranında klasörü seçin.

[Folder Selection Screen (Klasör Seçimi Ekranı)]

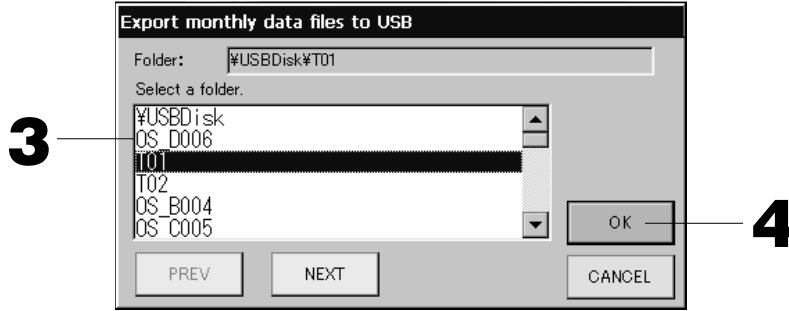

3. Seçmek istediğiniz klasöre basın.

Sayfayı değiştirmek için, PREV (GERİ) veya NEXT (İLERİ) düğmesine basın.

4. OK (TAMAM) düğmesine basın.

Bir doğrulama ekranı (Hesaplama verileri dosyası gönderme onay ekranı / Tanımlama dosyası yedekleme doğrulama ekranı) görüntülenir. Bu ekranlardan birinde “OK” (TAMAM) düğmesine basın.

Not

- CANCEL (İPTAL) düğmesine bastığınızda, bir önceki ekrana geri döner.
- “Import a configuration file from USB” (USB’den bir yapılandırma dosyası al) düğmesine ihtiyaç yoktur.
- PC’de hesaplama yapmak için sistemle birlikte verilen CD-ROM’a bakın.

Önemli!!

Hesaplama Verileri

- (1) Hesaplama verilerini USB belleğine aktarmak için yukarıdaki prosedürü izleyin.
- (2) USB belleğini merkezi kontrolden çıkarıp bilgisayara bağlayın.
- (3) Bu üniteyle birlikte verilen CD-ROM’u PC’ye takın ve yazılımı başlatın.
- (4) Yazılımı CD-ROM menüsüne göre çalıştırın.

* USB belleğin her zaman bu üniteye bağlı kalması gerekli değildir.

* Hesaplama verileri yazılımını kurduktan sonra, (3) ve (4) no’lu adımlar gereksizdir. Yazılımı CD-ROM’daki kılavuza uygun şekilde çalıştırın.

<Tanımlama Verilerinin Aktarılması>

1. Ana Menüde IMPORT EXPORT (AL/VER) düğmesine basın. Sayfa 7

[Import/Export Screen (Al/Ver Ekranı)]



2. “Export a configuration file to USB” (USB’ye bir yapılandırma dosyası ver) düğmesine basın.

Folder Selection (Klasör Seçimi) ekranında klasörü seçin.

 Yukarıda [Folder Selection Screen (Klasör Seçimi Ekranı)]

Not

- BACK (GERİ) düğmesine bastığınızda, bir önceki ekrana geri döner.
- “Import a configuration file from USB button” (USB’den bir yapılandırma dosyası al) düğmesine ihtiyaç yoktur.

Definition (Tanımlama) verilerini yedekleyerek, aşağıdaki verilerin yedeği kolaylıkla alınabilir:

- Blok ve grup tanımları
- Program ayarları

Alarm Geçmişinin İncelenmesi

<Alarm Geçmişinin İncelenmesi>

1. SYSTEM CONFIGURATION (Sistem Yapılandırması) ekranında ALARM HISTORY (ALARM GEÇMİŞİ) düğmesine basın. ➡ Sayfa 8

ALARM HISTORY (Alarm Geçmiş) ekranının içeriğini kontrol edin.

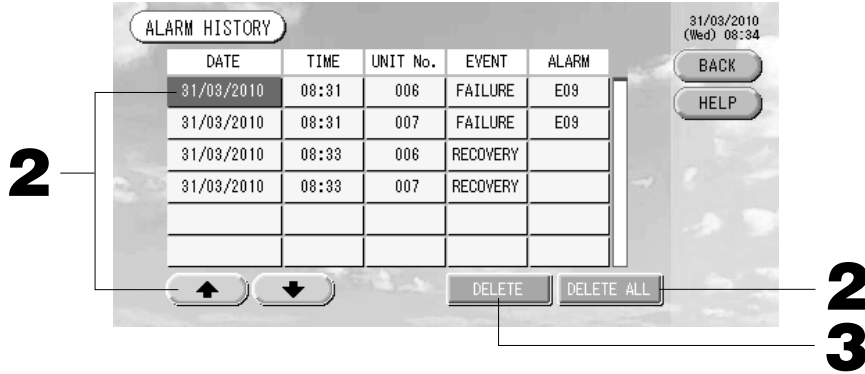

<Bir Alarm Geçmiş Ögesinin Silinmesi>

2. Silmek istediğiniz tarihe basın.

Tarih vurgulanır. ⬆️⬆️ düğmelerini kullanarak tarih seçimini değiştirin.

3. DELETE (SİL) düğmesine basın.

Seçilen Alarm History (Alarm Geçmiş) ögesi silinir.

<Tüm Alarm Geçmiş Ögelerinin Silinmesi>

2. DELETE ALL (TÜMÜNÜ SİL) düğmesine basın.

Tüm Alarm History (Alarm Geçmiş) ögeleri silinir.

• BACK (GERİ) düğmesine bastığınızda, sistem SYSTEM CONFIGURATION (Sistem Yapılandırması) ekranına geri döner. ➡ Sayfa 8

Sistem Bilgileri

Kullanılan Air-Conditioner Management System (Klima Yönetim Sistemi) sürümü doğrulanabilir.

SC-SL3NA-BE'de, gaz ölçer veya watt ölçerden gelen o günkü darbe girişini onaylayabilirsiniz. durumunda, mevcut günün darbe girdi sayısı toplamını gazölçer veya güçölçerden onaylayabilirsiniz.

1. Ana Menüde SYSTEM INFORMATION (SİSTEM BİLGİLERİ) düğmesine basın. ➡ Sayfa 7

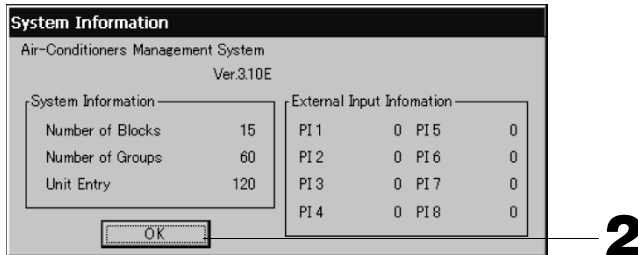

2. İçeriği kontrol ettikten sonra OK (TAMAM) düğmesine basın.

System Information (Sistem Bilgileri) ekranı kapanır.

Yardım

1. HELP (YARDIM) düğmesine basın.

Görüntülenen ekranla ilgili ayrıntılar gösterilir.

▲▼ düğmelerine basarak içeriği kontrol edin.

2. BACK (GERİ) düğmesine basın.

Bir önceki ekrana geri döner.

Bakım

Sistemi temizlemek için, yumuşak ve kuru bir bezle silin. Çok kirliyse, dokunmatik panel haricinde, silmek için ılık suda eritilmiş nötr bir temizleyici kullanın ve ardından temiz suyla yeniden silin.

Uyarı

Boya incelticiler, organik solventler veya güçlü asitler kullanmayın.
Aksi halde sistemin rengi değişebilir ve boyası çıkabilir.

Kapat

Ana Menüdeki SHUT DOWN (KAPAT) düğmesine basıldıktan sonra onaylama ekranı görüntülenir, lütfen şifrenizi (*) girin.

(*) Sayfa 6'ya bakınız.

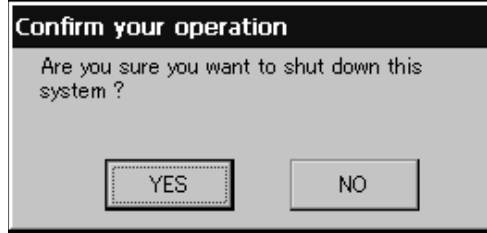

Yes (Evet) düğmesine bastığınızda, ekran aşağıdaki şekilde değişir (a).

“Please switch off the power supply.” (Lütfen güç kaynağını kapatın) mesajını alıncaya kadar lütfen bekleyin.

Gücü kapatmadığınızda No (Hayır) düğmesine basın.

Ekran aşağıdaki şekilde değiştiğinde (b), gücü kapatabilirsiniz.



(a)



(b)

Sorun Giderme

Sarı renkte bir ünite simgesi görüntüleniyor.	Ünite arızalanmış. Arızalı ünite durdurulmuş. Üniteyi satın aldığınız mağazaya başvurun. Mağazaya şu bilgileri vermeniz gerekecektir: "ünite simgesinin rengi", "arıza durumu", "arızalı ünitenin model adı", "Hata No. (E00)", vb.
Mavi renkte bir ünite simgesi görüntüleniyor.	Bir iletişim hatası oluşmuş. Üniteyi satın aldığınız mağazaya başvurun. Mağazaya şu bilgileri vermeniz gerekecektir: "ünite simgesinin rengi", "arıza durumu", "arızalı ünitenin model adı", vb.
Filtre işareti yanıyor.	Hava filtresini temizleyin. (Temizleme yöntemini öğrenmek için, klima ünitesiyle verilen kılavuza bakın.) Temizlikten sonra filtre sıfırlama düğmesine basın.
Bakım ekranı yanıyor.	Düzenli olarak denetim yapılması gereklidir. Üniteyi satın aldığınız mağazaya başvurun. Mağazaya şu bilgileri vermeniz gerekecektir: "bakım ekranı rengi", "ünitenin model adı", vb. * Ünite numarası ve bakım ekranı içeriği, UNIT INFORMATION (Ünite Bilgileri) ekranından kontrol edilebilir. 👉 Sayfa 24
Dokunduğunuzda ekran değişmiyor.	Elektrostatik boşalmaya bağlı olarak arıza ortaya çıkmış olabilir. Sistemi kapatıp yeniden açın (güç kaynağını sıfırlama). Yukarıdaki işlemi gerçekleştirdiğiniz halde sistem normal çalışmazsa, ünite zarar görmüş olabilir. Bu nedenle, sistemi satın aldığınız mağazaya başvurun ve "arıza durumunu" bildirin.
Ekran görüntülenmiyor (karanlık).	<ul style="list-style-type: none">Belirli bir süre sonra, ekranı korumak için arka ışık (aydınlatma) kapatılır. (Ekranın yeniden belirmesi biraz zaman alabilir.)Elektrostatik boşalmaya bağlı olarak arıza ortaya çıkmış olabilir. Sistemi kapatıp yeniden açın (güç kaynağını sıfırlama). Yukarıdaki işlemi gerçekleştirdiğiniz halde sistem normal çalışmazsa, ünite zarar görmüş olabilir. Bu nedenle, sistemi satın aldığınız mağazaya başvurun ve "arıza durumunu" bildirin.
Uzaktan kumanda ekranı ile ünitenin ekran görüntüsü birbirine uymuyor.	Bir grupta birden çok ünite kayıtlıysa, grubu temsil eden üniteye ait ayarlar görüntülenir. Ünitelerin her birinin durum ekranını kontrol edin. 👉 Sayfa 24 Grupta bir veya daha çok ünite çalışıyorsa, Run/Stop (Çalıştır/Durdur) için "Run" (Çalıştır) seçeneği görüntülenir ve tüm üniteler durdurulduğunda "Stop" (Durdur) seçeneği görüntülenir.
Klima ünitesi kendi başına çalışıyor.	Program ayarlarını kontrol edin. Programlanan grup ayarları değiştirilebilir. 👉 Sayfa 20
Dokunduğunuzda ünitenin ısındığını hissettiniz.	Ünite ısınabilir, ancak bu herhangi bir sorun olduğunu göstermez. Oda sıcaksa, ünite daha kolay ısınır. Üniteyi, sıcaklığın 40°C veya daha düşük olduğu bir ortamda kullanın. Ana ünite ısındığında, düğmelerle işlem yaparken dikkatli olun.
Hesaplama sonuçları doğru değil. (sadece SC-SL3NA-BE)	<ul style="list-style-type: none">Bir gün içindeki toplam çalışma süresi 30 dakikadan daha azsa, ünite hesaplama için yeterli ölçüde çalışmamıştır. Bu nedenle, hesaplama sonuçları biraz düşük çıkabilir.Klima tatil ve benzeri durumlarda tüm gün kullanılmasa bile bekleme enerjisi tüketmeye devam eder. Güç tüketimi eşit dağılımda yalnızca çalışan iç üniteye tahsis edilir. Tatillerde tüketilen bekleme enerjisi hesaplama sonucuna dahil edilmez. Sonuç olarak toplam hesaplama sonucu, gerçek güç tüketiminden farklı olur. Diğer yandan, bekleme enerjisinin güç tüketimi çalışmayanlar da dahil olmak üzere orantılı olarak tüm iç ünitelere tahsis edilirse toplam hesaplama sonucu gerçek güç tüketimi ile denk olur. Ancak, bu durumda bekleme enerjisinin güç tüketimi yalnızca iç üniteleri gerçekten çalıştıran kullanıcılara değil, sahte kullanıcılara ve iç üniteleri çalıştırmayan kullanıcılara tahsis edilir. Bu durum kullanıcılar arasında sorunlara yol açabileceği için bu yöntem uyarlanmamıştır. Toplam hesaplama sonucu ile gerçek güç tüketimi arasında herhangi bir fark mevcutsa güç tüketimini, hesap tablosu kullanarak hesaplama sonuçlarına göre iç üniteleri gerçekten kullanan kullanıcılara ayrı ayrı yeniden tahsis edin.
"Importing a configuration file from USB memory has failed. Check the configuration file in the USB memory." iletisi görüntülenir.	Tanımlama dosyası USB belleğe kaydedilmemiş olabilir veya okunacak klasör belirlenirken hata olmuş olabilir. Yeniden kontrol edin ve işlemi tekrar gerçekleştirin. Bu ileti yeniden görüntülenirse, sistemi satın aldığınız mağazaya başvurun.
"Exporting a configuration file to USB memory has failed." veya "Exporting monthly data files to USB memory has failed" iletisi görüntülenir.	USB bellek veya USB belleğin içindeki dosyalar zarara yol açmış olabilir. USB belleğin içindeki tüm dosyaları silin ve yeniden oluşturun. Bu ileti yeniden görüntülenirse, sistemi satın aldığınız mağazaya başvurun.
"USB memory was not found." iletisi görüntülenir.	USB bellek tam olarak takılmamış olabilir. USB belleği çıkarın ve yeniden takın. Bu ileti yeniden görüntülenirse, USB bellek zarar görmüş olabilir veya USB bellek bağlanmamış olabilir. Bunu, sistemle birlikte verilen USB bellekle değiştirin ve yeniden çalıştırmayı deneyin. Bu ileti yeniden görüntülenirse, sistemi satın aldığınız mağazaya başvurun.

<p>“SL-0X-self address duplication error was detected.” “SL-0X- self transmission data read error was detected.” “SL-0X-data transmission error was detected.” iletisi görüntülenir.</p>	<p>Ürünü satın aldığınız mağazayla bağlantı kurun. (Ünitelerin iletişim hattı bağlantılarını kontrol edin.)</p>
<p>Yukarıdakilerin dışında hata iletileri görüntüleniyor.</p>	<p>Ekrandaki iletilere göre işlemleri gerçekleştirin veya sistemi kapatıp yeniden açın (güç kaynağını sıfırlama). Bu ileti yeniden görüntülenirse, sistemi satın aldığınız mağazaya başvurun.</p>
<p>Oda sıcaklığı ekranı “--” dışında değişmiyor.</p>	<p>Eğer giriş hava sıcaklığı 0°C veya daha düşük ise, “--” verisi görüntülenir. Uzaktan kumandanın üzerindeki değerden farklı olması durumunda, üniteyi satın aldığınız mağazaya başvurun.</p>
<p>Function Setting (Fonksiyon Ayarı) Ekranında Individual Lock/Unlock (Münferit Kilitleme/Kilit Açma) için “Valid” (Geçerli) ayarını seçtiğinizde, uzaktan kumandanın münferit çalışmasına izin verme veya engelleme fonksiyonu çalışmaz.</p>	<p>Bu fonksiyon KXE4 ve sonraki model iç üniteler ve RC-E1 ve sonraki model uzakta kumandalar için geçerlidir. Fonksiyon ayarı ekranında Individual Lock/Unlock (Münferit Kilitleme/Kilit Açma) için “Invalid” (Geçersiz) seçimini yaptığınızdan emin olun.</p>
<p>Gruba ayarlanmış klimaların bazıları veya tümünün çalışma durumunun gösterilmemesi.</p>	<p>Bu merkezi kontrolün iletişim hattı veya ayarında bir yetersizlik olabilir. Lütfen üniteyi aldığınız mağazayla temasa geçin.</p>
<p>Bu merkezi kontrolün ekranı sıfırlama düğmesine bastığınız zaman bile normal ekrana dönmüyor.</p>	<p>Merkezi kontrol veya güç sisteminde bir arıza meydana gelmiş olabilir. Lütfen üniteyi aldığınız mağazayla temasa geçin.</p>

- Aylık hesaplamaların yapılmasıyla ilgili uyarı (sadece SC-SL3NA-BE)
- Aylık hesaplama bu Merkezi Kontrol sorunu yüzünden yapılamıyorsa zararı telafi edemeyiz.
 - Güç tüketiminin bu veriyle aylık hesaplanması OIML'ye uygun olmadığı için resmi işlemlere uygulanamaz. Ayrıca hesaplamaların sonuçlarıyla ilgili herhangi bir garanti verilmemektedir.
 - Lütfen hesaplama için gereken bir PC, EXCEL gibi bir veri sayfası, bir yazıcı, bir voltmetre ve bir gaz akış ölçeri hazırlayın.

Montaj

Merkezi üniteyi gürültü çıkarması kolay bir yere kurmayın.

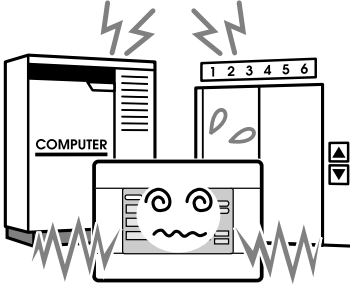

Bilgisayar, otomatik kapı, asansör veya gürültü çıkaran bir cihazın yakınında monte ederseniz; Yanlış çalışmasına neden olacaktır.

Merkezi kontrolü çok nemli veya çok titreşim olan bir yere kurmayın.

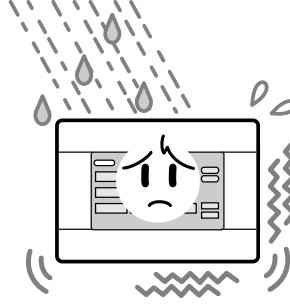

Aşırı neme, su sıçramasına veya yüksek titreşime maruz kalacak bir alana monte edilirse arızalanabilir.

Doğrudan güneş ışığına maruz kalan veya ısı kaynağının yakınındaki ortamlardan kaçının.

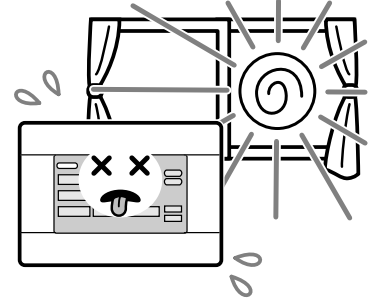

Doğrudan güneş ışığının altında veya bir ısı kaynağının yakınında monte edilirse arızalanabilir.

Satış Sonrası Hizmet

● **Onarım talebinde bulunurken, aşağıdaki bilgileri sağlamanız gereklidir.**

- Model adı
- Montaj tarihi
- Mümkün olan en ayrıntılı şekilde sorunun açıklaması
- Adres, isim, telefon numarası

● **Nakil**

Uzman teknikleri gerekli olduğundan, mutlaka yetkili satıcınızla görüşün.
Bu gibi durumlarda nakil işlemi ücrete tabi olacaktır.

● **Ücretsiz garanti süresi dolduktan sonra gerçekleştirilen onarımlar.**

Yetkili satıcınızla görüşün.

Garanti süresi kurulum tarihinden itibaren bir yıldır. Bu süre sonrasında yapılacak onarımlar ücrete tabidir.

Lütfen yetkili satıcınıza danışın.

● **Sorular**

Satış sonrası servis için yetkili satıcınızla görüşün.

**AIR-CONDITIONING & REFRIGERATION SYSTEMS HEADQUARTERS**

3-1, Asahi, Nishibiwajima-cho, Kiyosu, Aichi, 452-8561, Japan

<http://www.mhi.co.jp>

MITSUBISHI HEAVY INDUSTRIES EUROPE, LTD.**AIR-CONDITIONER DIVISION**

3rd Floor Thavies Inn House 3-4 Holborn Circus London EC1N 2HA, ENGLAND

Tel : +44-20-7842-8171

Fax : +44-20-7842-8104

<http://www.mhie.com>

三菱重工业（上海）有限公司

中国上海市延安西路2299号 上海世贸商城2903-2906室 邮编: 200336

Tel : +86-21-5876-3030

Fax : +86-21-5877-7330

<http://www.mhi-ac.com>

MITSUBISHI HEAVY INDUSTRIES AIR-CONDITIONERS AUSTRALIA, PTY. LTD.

9C Commercial Road Kingsgrove NSW 2208 PO BOX 318 Kingsgrove NSW 1480

Tel : +61-2-8571-7977

Fax : +61-2-8571-7992

<http://www.mhial.com.au>

MITSUBISHI HEAVY INDUSTRIES - MAHAJAK AIR CONDITIONERS CO., LTD.

220 Lad Krabang Industrial Estate Free Zone 3, Soi Chalongsong 31, Kwang Lamplatiw,
Khet Lad Krabang, Bangkok 10520, Thailand

Tel : +66-2-326-0401

Fax : +66-2-326-0419

<http://www.maco.co.th/>

非常感谢您使用三菱重工的中央控制器。

在使用前，为了保证能够正确操作请完全阅读本说明手册。在仔细阅读后请妥善保存以备将来参考。如果在操作期间出现任何故障，本手册将能提供帮助。同样，请您通读空调器附带的使用说明书。

目录

■ 安全注意事项.....	2
■ 引言	
概述.....	4
部件的名称与功能.....	4
块、组.....	4
启动画面.....	5
操作用快速参考图.....	6
主菜单.....	7
系统配置画面.....	8
全部块显示.....	9
图标.....	10
转变确认画面.....	10
■ 操作	
时间与日期设定.....	11
组定义.....	11
块定义.....	13
组操作设定（监视组状态）.....	15
多组操作设定.....	18
组批次操作.....	19
时间表设定.....	20
查看单元的详细信息.....	24
计算设定（仅限SC-SL3NA-BE型）.....	25
■ 便捷功能	
输入数字与字符.....	26
功能设定.....	27
断电校正.....	28
使用USB存储器.....	28
查看报警记录.....	30
系统信息.....	30
帮助信息.....	30
■ 维护.....	31
■ 关机.....	31
■ 故障排除.....	32
■ 安装.....	34
■ 售后服务.....	34

中国语

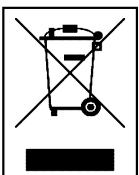

■ 废物处理注意事项



您的中央控制器可能标有该符号。表示废弃电气和电子设备（在2002/96/EC 中为WEEE）不能与普通的生活废物混合在一起。并且不能在市政废物处理流程中处理。中央控制器应该在经过授权的处理厂处理，以便再利用、再生和复原。有关详细信息，请联系安装员或地方当局。

安全注意事項

- 在开始使用中央控制前，请仔细阅读这些“安全注意事项”以确保正确操作中央控制器。
- 安全注意事项分为“△ 危险”和“注意”，“△ 危险”一栏中所示的注意事项表明不当操作可能导致死亡、重伤等严重的严重后果。
然而，显示在“△ 注意”中的事项可能引起一个严重的问题，这取决于环境。请小心遵守这些安全注意事项，因为这些注意事项是您安全的基本保障。
- 文本中频繁出现的符号有以下意义：

	绝对禁止		小心遵守指示		进行正极接地。
---	------	---	--------	---	---------

- 当您阅读完说明手册后，请将手册保存在容易取到的位置以备参考，如有他人接替操作员的工作，务必将本手册交给新的操作员。

■ 安装注意事项

△ 危险

必须由您的经销商或经授权的专业人员安装中央控制器。



切勿自行安装中央控制器，不当操作可能导致触电或火灾。

△ 注意

必须接地。



地线不可接到煤气管、自来水管、避雷装置或电话的地线上。接地不良可能导致触电。

根据安装场所而定，可能需要漏电断路器。



如果未安装漏电断路器，可能会发生触电。请咨询您的经销商。

■ 使用时的注意事项

△ 危险

如果中央控制器因洪水或台风等自然灾害而浸水损坏，请咨询您的经销商。



在该情况下操作中央控制器可能会导致故障、触电和 / 或火灾。

如果中央控制器处于异常情况，请停止操作，关闭电源开关并咨询您的经销商。



在异常情况下继续操作中央控制器可能会导致故障、触电和 / 或火灾。

△ 注意

禁止用潮湿的手操作。



这可能导致触电或火灾。

禁止拉拔连接线。



如果线断开可能会导致短路。

禁止用水洗刷中央控制器。



可能会导致触电或故障。

通过本机排放静电可能会造成故障。

开始运转前，请触摸一下接地金属物体，排出静电。

如果屏幕经常冻结，建议安装一块抗静电板或类似的物体。

■ 移机或维修时的注意事项

△ 危险

请勿改装或拆解中央控制器。如需维修，请咨询您的经销商。



不当维修可能引起触电和 / 或火灾。

如需对中央控制器进行移机，请咨询您的经销商。



中央控制器安装不当可能会导致触电和 / 或火灾。

本单元的能量消耗不按OIML计算，因此不能保证计算结果。
本单元仅计算能量消耗分布（燃气、电力）。需要计算空调费率。

警告

本产品属A类产品。如果在家里使用，本产品可能会引起无线电干扰。这种情况下，用户可能需要采取适当的措施消除干扰。

引言

概述

中央控制器用于共同控制空调器室内机组。所有的控制，如单元监控、操作、设定与时间安排等，都可以在触摸屏上完成。

部件的名称与功能

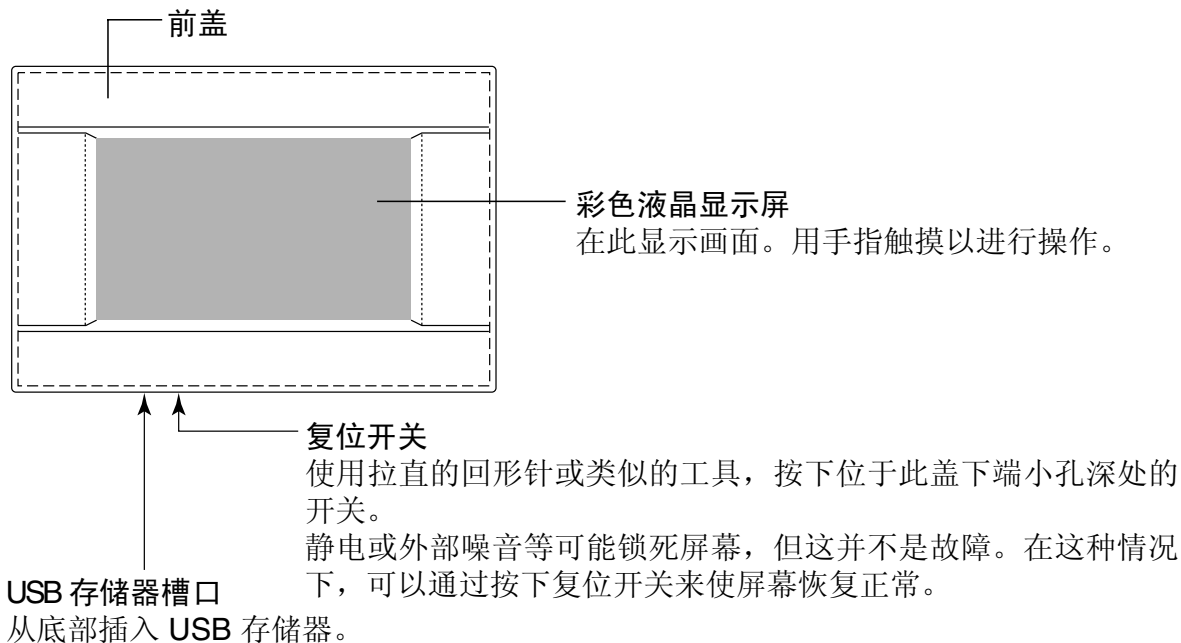

警告

不要插入除随机所附的 USB 存储器以外的任何 USB 设备。

块、组

[连接示例]

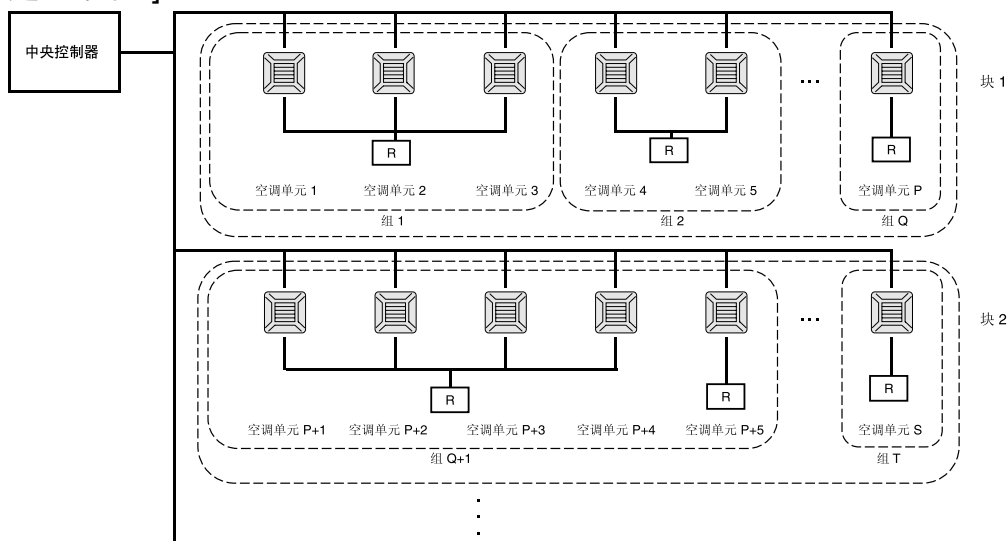

- 在一组中最多可以设置 16 台空调机。
- 不要对不同组空调机使用一个遥控器。
- 在一块中最多可以设置 9 组。
- 可以最多设置 16 块。

R : 遥控器

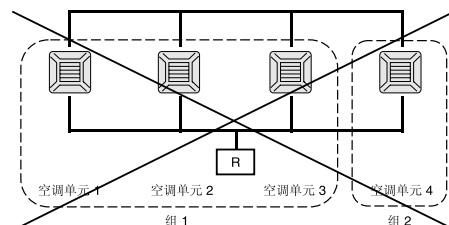

启动画面

[启动画面]



启动时显示本画面
短暂停后，将显示以下画面。

[信息画面]

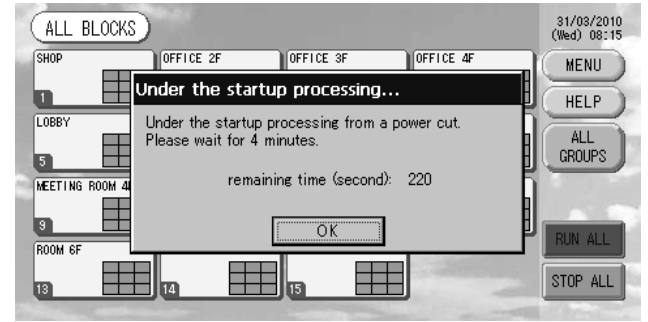

注
显示信息画面时，无法进行任何设置。

• 全部组显示

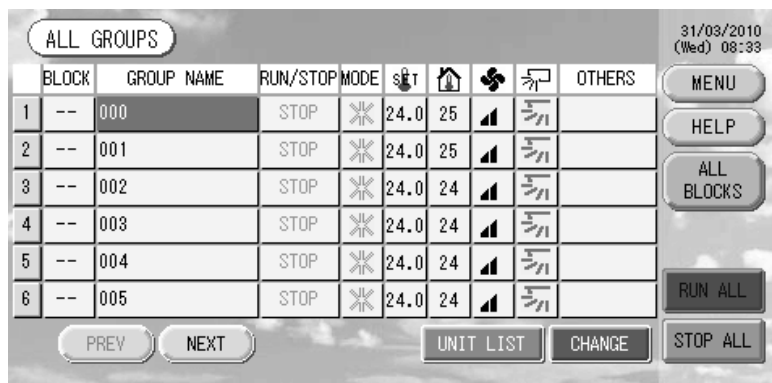

本单元首次启动或尚未注册块时会出现本显示。请按照下列顺序进行初始设定。

- 👉 时间与日期设定 第 11 页
- 👉 组定义 第 11 页
- 👉 块定义 第 13 页

* 注册块后将非常方便，因为可以在一个画面上查看所有组的状态。

• 全部块显示

块注册完成后出现本显示。

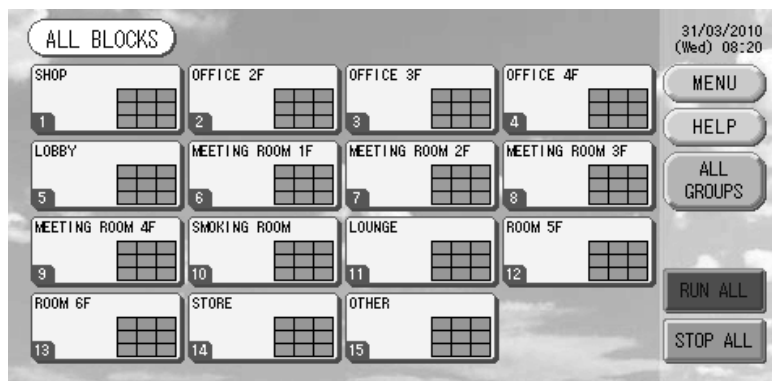

注

将设定读入本单元需要时间。请勿进行任何操作直至显示出所有设定的群组。

操作作用快速参考图

初始设定	日期与时间	第 11 页（时间与日期设定）
	组	第 11 页（组定义）
	块	第 13 页（块定义）
查看状态	全部块	第 9 页（全部块显示）
	全部组	第 17 页（全部组画面）
	各组	第 15 与 17 页（组操作设定：组（面板）和组（列表）画面）
	各单元	第 24 页（查看单元的详细信息）
组操作		第 15 页（组操作设定）
多组操作		第 18 页（多组操作设定）
批次操作		第 19 页（组批次操作）
设定与检查时间表		第 20 页（时间表设定）
进行计算设定（仅限SC-SL3NA-BE型）		第 25 页（计算设定）
输入数字与字符		第 26 页（输入数字与字符）
使用便捷功能		第 27 页（功能设定）
		第 28 页（断电校正）
		第 28 页（使用 USB 存储器）
		第 30 页（系统信息）
报警记录		第 30 页（查看报警记录）
进一步信息		第 30 页（帮助信息）

[密码输入画面]

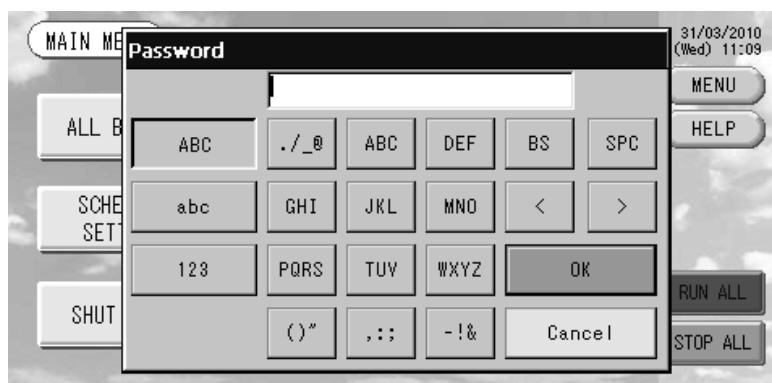

(*) 密码

- SC-SL3NA-AE型的密码为SLNA。
- SC-SL3NA-BE型的密码为SLNB。
无法更改密码。

主菜单

按下“MENU”（菜单）键时，切换为下面所示的画面。

按SCHEDULE SETTING（计划设置）、SYSTEM CONFIG.（系统配置）、SHUT DOWN（关机）、FUNCTION SETTING（功能设置）或IMPORT EXPORT（导入/导出）按钮时请输入密码(*)。

(*) 请参见第6页。

“ALL GROUPS”（全部组）按钮
在列表中显示全部组名与状态。
☞ 第 17 页

“ALL BLOCKS”（全部块）按钮
在面板中显示全部块
的名称与状态列表。
☞ 第 9 页

“CHANGE ALL”（全部更改）按钮
切换画面以更改组批次操作
设定。
☞ 第 19 页

日期与时间显示

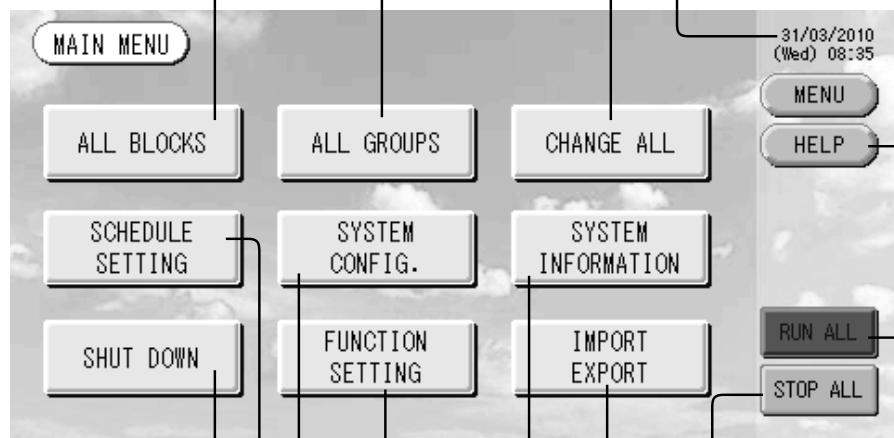

“HELP”（帮助）按钮
打开画面以查看关于
显示内容与操作的
详细信息。
☞ 第 30 页

“SHUT DOWN”（关机）按钮
如果知道将会发生断电，
本按钮可以保存设定。
☞ 第 31 页

“SCHEDULE SETTING”（时间表设定）按钮
切换画面以设定空调机操作
时间表。
若未设定分组，该按钮无效。
☞ 第 20 页

“SYSTEM CONFIG.”（系统配置）按钮
切换画面以进行组与块设定、日期
与时间设定以及记帐设定（仅限SC-
SL3NA-BE型），并查看报警记录。
☞ 第 8 页

“FUNCTION SETTING”（功能设定）按钮
切换画面以进行背光设定与功能设定。
☞ 第 27 页

“RUN ALL”（全部运行）按钮
使设置用于批次操作的组开始运
行。
☞ 第 19 页

“STOP ALL”（全部停止）按钮
使设置用于批次操作的组停止
运行。
☞ 第 19 页
还可以对未设置用于批次
操作的组进行设定。
☞ 第 11 页 ①
☞ 第 12 页 ⑤⑥

“IMPORT EXPORT”（导入导出）按钮
切换画面以保存设定及输出月度
数据。
☞ 第 28 页

“SYSTEM INFORMATION”（系统信息）按钮
显示中央控制器的版本编号和设
备的注册编号。
☞ 第 30 页

系统配置画面

在主菜单上按下“SYSTEM CONFIG.”（系统配置）按钮后显示本画面。

☞ 第 7 页

“UNIT DEFINITION”
（单元定义）按钮
切换至“单元定义”画面。(仅限SC-SL3NA-BE型)
☞ 第 25 页

“GROUP DEFINITION”
（组定义）按钮
切换至“组定义”画面。
☞ 第 11 页

“BLOCK DEFINITION”
（块定义）按钮
切换至“块定义”画面。
☞ 第 13 页

“ACCOUNTING PERIOD”
（记帐时间）按钮
切换至“记帐持续时间”画面。
（仅限SC-SL3NA-BE型）
☞ 第 25 页

“TIME&DATE SETTING”
（时间与日期设定）按钮
切换至“时间与日期设定”画面。
☞ 第 11 页

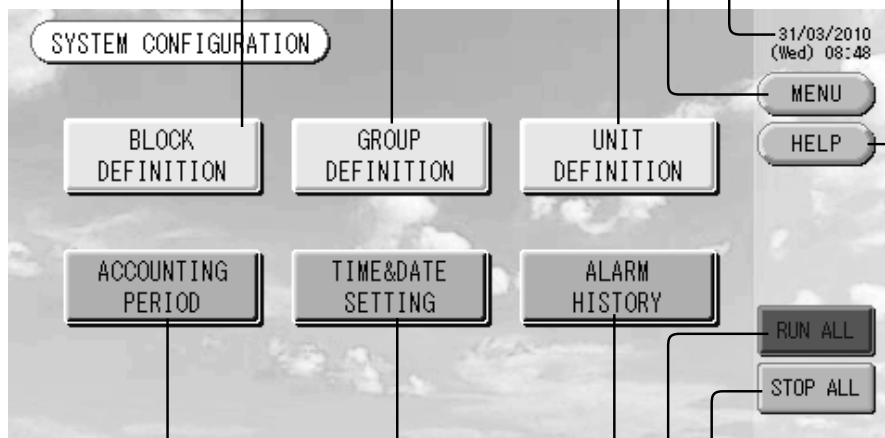

“MENU”（菜单）按钮
返回主菜单。

☞ 第 7 页

日期与时间显示

“HELP”（帮助）按钮
打开画面以查看关于显示内容与操作的详细信息。
☞ 第 30 页

“STOP ALL”（全部停止）
按钮
使设置用于批次操作的组停止运行。
☞ 第 19 页

（还可以对未设置用于批次操作的组进行设定。

☞ 第 11 页 ①

☞ 第 12 页 ⑤⑥

“RUN ALL”（全部运行）
按钮
使设置用于批次操作的组开始运行。
☞ 第 19 页

“ALARM HISTORY”
（报警记录）按钮
显示单元的“报警记录”。
☞ 第 30 页

全部块显示

在主菜单上按下“ALL BLOCKS”（全部块）按钮后显示本项。☞ 第 7 页
 全部块的名称与状态显示在面板中。尚未建立的块或没有任何组的块将不予显示。如果按下一个块按钮，将显示“组（面板）”画面。☞ 第 15 页

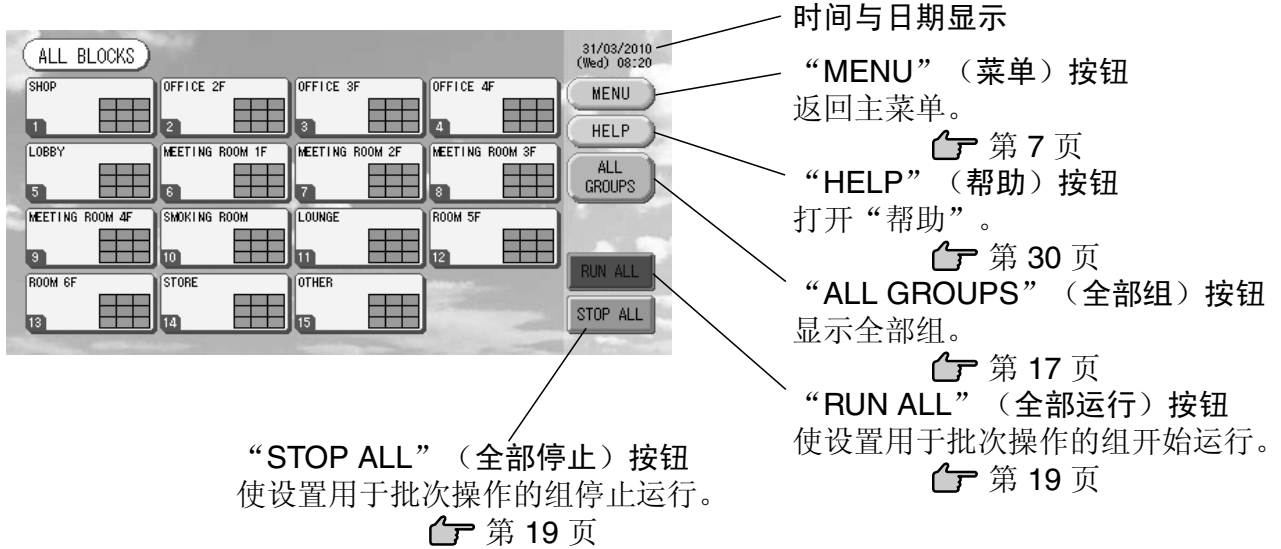

* 还可以对未设置用于批次操作的组进行设定。

- ☞ 第 11 页 ①
- ☞ 第 12 页 ⑤⑥

• 单独块显示

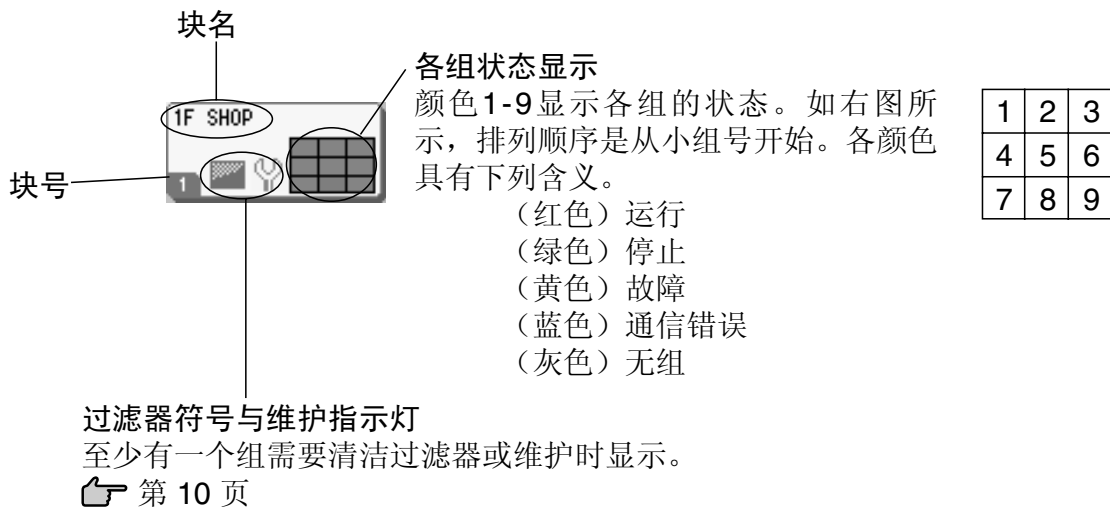

(1) 单元图标

通过不同颜色显示单元状态。



(红色) 运行 (至少有一台单元正在运行)



(绿色) 停止 (所有单元均已停止)



(黄色) 一台或多台单元出现故障



(蓝色) 通信错误 (一台或多台单元)

(2) 过滤器符号

如果某一块或组中的至少一台空调机需要对过滤器进行维护，本指示灯将亮起。当出现此情况时，请清洁过滤器。



(3) 维护指示灯

当用于某一块或组中的至少一台空调机的维护指示灯亮起时，将显示维护指示灯。如果所有单元上的维护指示灯都关闭，维护指示灯将关闭。如本指示灯亮起时请与购买空调机所在的商店联系。



(灰色) 检查，检查 1，检查 2



(黄色) 后备操作 (检查 3)

(4) 时间安排

本项显示当前日时间表上的各个目标组。



(5) 空气方向

本项显示百叶条板的操作状态。



摇摆
(自动)



位置 1
(停止 1)



位置 2
(停止 2)



位置 3
(停止 3)



位置 4
(停止 4)

(6) 机组状态

机组状态使用下列图片表示。



故障停止 (一台或多台机组因故障而停止。) 请与购买本机的商店联系。



需要 (外部信号输入到需要的终端。  第12页) 目标机组将切换到风扇模式并且遥控器操作被禁止。取消外部信号时，设置将恢复。



紧急停止 (外部信号输入到紧急停止终端。) 所有已连接机组将停止并禁止运转。紧急停止信号被取消时，遥控器锁定 / 解锁设置将被调换，但机组仍保持停止。如果完成了计划设置，机组将根据设置的计划开始运转。

转变确认画面

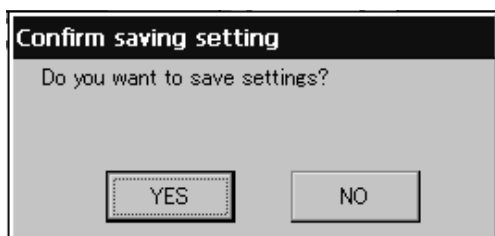

本画面用于确认对各种设定进行的更改。所显示的文字取决于所调用的画面，但操作如下。按下“**Yes**” (是) 按钮将保存设定并退出。按下“**No**” (否) 按钮将退出而不保存设定。

操作

注意

对本单元进行静电放电可能会造成停机。
在进行操作之前，触摸接地的金属物体以释放静电。

时间与日期设定

1. 按下“MENU”（菜单）按钮，然后按下“SYSTEM CONFIG.”（系统配置）按钮。 第7页
2. 在“系统配置”画面上按下“TIME & DATE SETTING”（时间与日期设定）按钮。 第8页

[时间与日期设定画面]

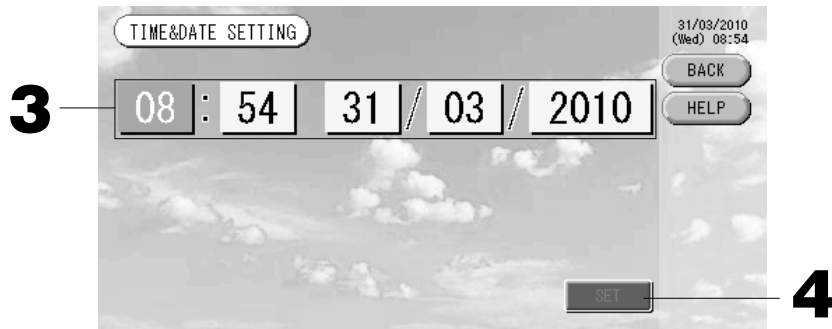

3. 按下“年”、“月”、“日”与“时间”按钮。
输入当前的时间与日期。 第26页
4. 按下“SET”（设定）按钮，然后按下确认画面上的“YES”（是）按钮。
指定的日期与时间设定在00秒位。如不需进行设定，则按下“NO”（否）按钮。

注

- 如按下“BACK”（返回）按钮，将返回到“系统配置”画面。
- 对于断电时间小于48小时的情况，不必重新设定时间与日期。

组定义

- ① 选择需要定义的组并显示已经注册的单元
 1. 在主菜单上按下“SYSTEM CONFIG.”（系统配置）按钮。 第7页
 2. 在“系统配置”画面上按下“GROUP DEFINITION”（组定义）按钮。 第8页
显示“组定义”画面。

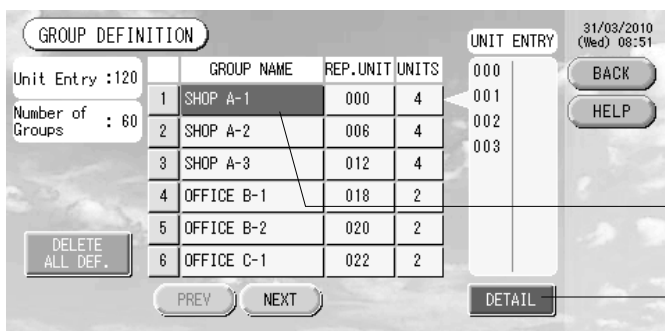

[初始组定义画面]

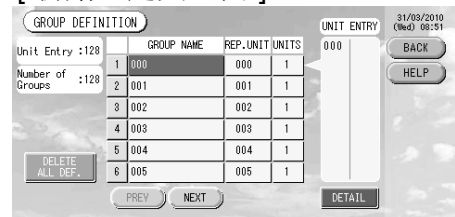

根据不同的传输方式，初始的GROUP DEFINITION画面也可能不同。

（前一个设定的示例）

1 - 00
超链接数字 单元地址
（新设定的示例） 005
机组地址

一个室内机已于先前在初始屏幕上注册为一个群组。

当要将室内机注册为其他群组时，从该群组中删除之后再注册为其他群组，并在ALL UNITS列表中进行移动。

3. 选择组名。

添加组时，按下空白组名区。更改已注册组的设定时，按下该组的名称。所选的组以相反颜色突出显示。如需更改页面，请按下“PREV”（上一）或“NEXT”（下一）按钮。

4. 按下“DETAIL”（详情）按钮。
显示“组定义详情”画面。

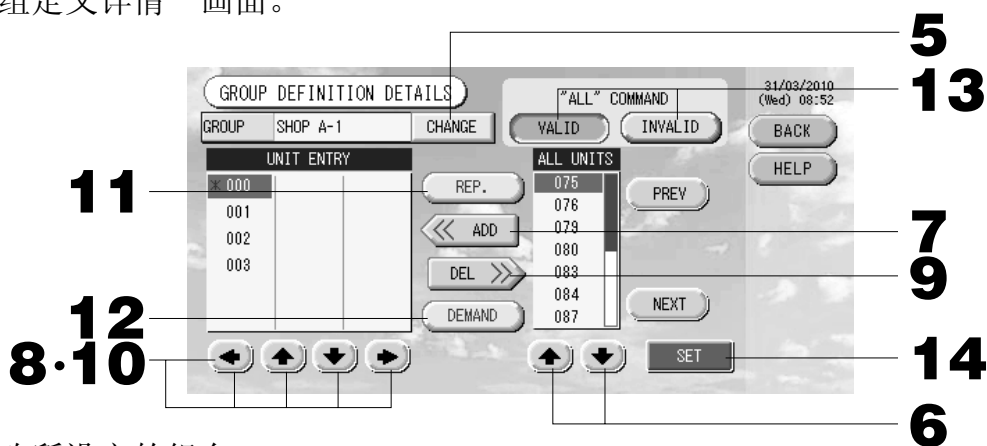

②注册与更改所设定的组名

5. 按下“CHANGE”（更改）按钮。
输入该组的名称。 第 26 页

③添加与删除组中的单元。

<添加组时>

6. 或直接按下单元名称并从全部单元列表中选择单元。
如需更改页面，按“PREV”（上一）按钮或“NEXT”（下一）按钮。

7. 按下“ADD”（添加）按钮。
所选的单元被添加至“单元输入”列表并从“全部单元”列表中删除。

<删除单元时>

8. 或直接按下单元名称以从“单元输入”列表中选择单元。

9. 按下“DEL”（删除）按钮。
所选的单元从“单元输入”列表中删除并移至“全部单元”列表中。

④设定代表性单元与要求

10. 或直接按下单元名称以从“单元输入”列表中选择单元。

11. 按下“REP.”（代表）按钮。
该单元被设定为代表性单元，并在其所显示的名称左侧出现一个星号。
· 代表性单元：显示组时其状态被显示的单元

12. 按下“DEMAND”（要求）按钮。
该单元被设定为要求操作，并在其所显示的名称右侧出现“D”。
· 要求：当有外部指令输入时，切换至风扇模式的机组无法由遥控器进行操作。

注

通过要求输入，可以通过减少能耗来节省夏季的电费。当发布指令输入时，机组遵照当天发布时间前最近的时间表进行运转。如果未设定某天的时间表，则机组处于运转模式和指令输入前的遥控器许可禁止设定。

⑤设定并取消设定组批次操作

13. 按下“VALID”（有效）或“INVALID”（无效）按钮。
· “VALID”（有效）：组设置用于批次操作。
· “INVALID”（无效）：组未设置用于批次操作。

⑥保存设定

14. 按下“SET”（设定）按钮。按下确认画面上的“YES”（是）按钮。
组设定被保存。如不需保存设定，则按下“NO”（否）按钮。

注

- 如按下“BACK”（返回）按钮，则回到上一画面。
- 可以在1组中注册 1 至 16 个单元。
- 需要删除所有群组定义时，请按 DELETE ALL DEF.（删除所有定义）按钮并输入密码（*）。请按确认画面上的Yes（是）按钮。

注意 所有的计划设置也被删除。

（*）请参见第6页。

块定义

注

请预先注册组。 ➔ 第 11 页

①选择需要定义的块并显示已经注册的组。

1. 在主菜单上按下“SYSTEM CONFIG.”（系统配置）按钮 ➔ 第 7 页
2. 在“系统配置”画面上按下“BLOCK DEFINITION”（块定义）按钮。 ➔ 第 8 页
显示“块定义”画面。

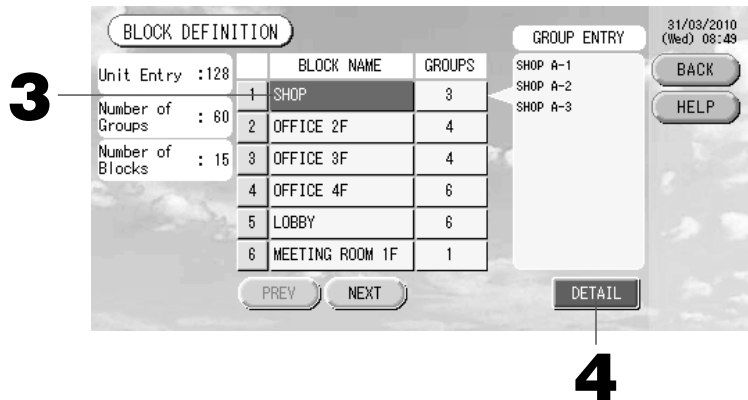

[初始块定义画面]

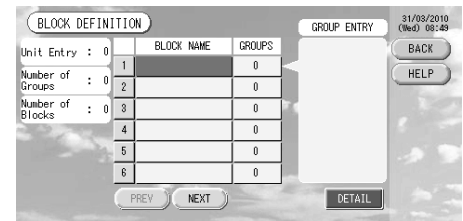

定义新的块时，块名与所注册的组为空白。

3. 选择块的名称。

添加块时，按下空白块名区。更改已注册块的设定时，按下该块的名称。所选的块以相反颜色突出显示。如需更改页面，按“PREV”（上一）按钮或“NEXT”（下一）按钮。

4. 按下“DETAIL”（详情）按钮。
显示“块定义详情”画面。

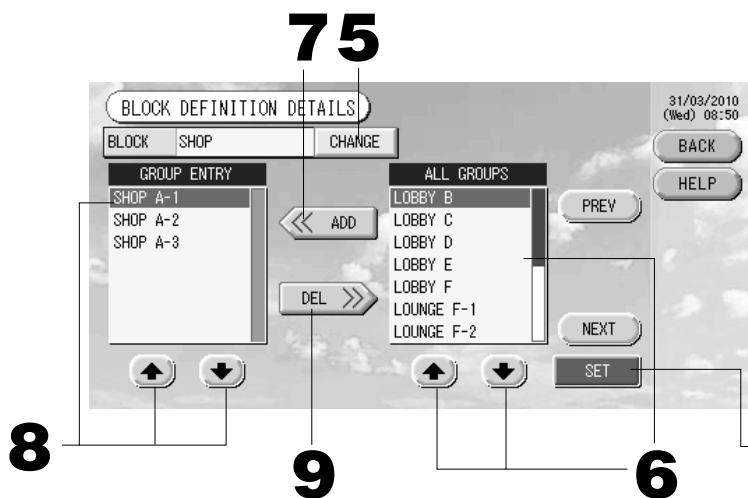

[初始块定义详情画面]

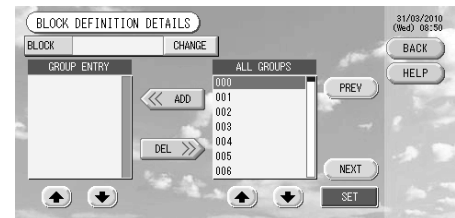

定义新的块时，块名与组输入区为空白。

②注册与更改所设定的块名

5. 按下“CHANGE”（更改）按钮。
输入块名。 ➔ 第 26 页

③添加与删除在块中注册的组

<添加组时>

6.   或直接按下组名以从“全部组”列表中选择组。

更改页面时，按下“PREV”（上一）按钮或“NEXT”（下一）按钮。

7. 按下“ADD”（添加）按钮。

所选的组被添加至组输入列表并从全部组列表中删除。

<删除组时>

8.   或直接按下组名以从“组输入”列表中选择组。

9. 按下“DEL”（删除）按钮。

所选的组从“组输入”列表中删除并出现在“全部组”列表中。

④保存注册与更改

10. 按下“SET”（设定）按钮。按下确认画面上的“YES”（是）按钮。

如不需保存设定，则按下“NO”（否）按钮。

注

- 如按下“BACK”（返回）按钮，则回到上一画面。
- 可以在 1 块中注册 1 至 9 个组。此外，块的最大数目为 16。
- 如果未连接的室内机组在组中注册，则会显示“通信错误”，并可能会影响到整个系统的通信，从而可能会造成误操作。切勿将未连接的室内机组注册到组中。
- 在GROUP DEFINITION（组定义）的初始设置中，各室内机组使用各预定义的组进行注册。但是，如果包含了未连接的室内机组，则必须将其逐个从组中删除。因此，新定义组时，使用“DELETE ALL DEF.”（删除所有定义）按钮一次性删除所有预定义组并仅在组中重新注册已连接的室内机组，要比分别更改预定义组要容易一些，并且可防止发生“通信错误”。

组操作设定（监视组状态）

1. 在主菜单上按下“ALL BLOCKS”（全部块）按钮。 第 7 页
2. 按下希望进行设定或监视的块。

显示“GROUP (PANEL)”（组（面板））画面。

可以查看组名、状态、过滤器符号、维护、时间安排、温度设定以及室温。

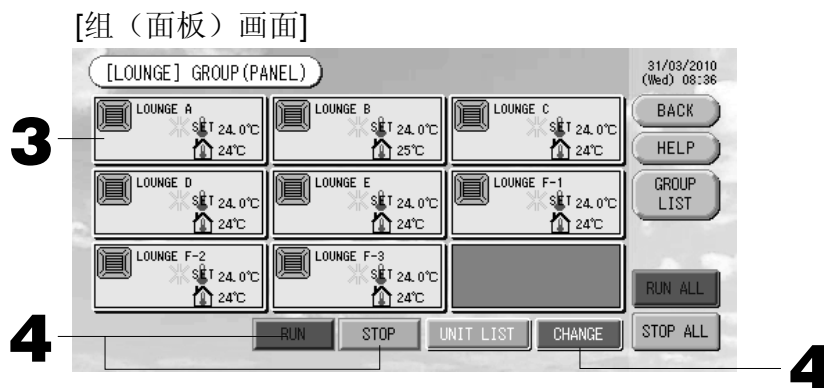

注

- 关于图标显示的重要性，请参见图标部分。 第 10 页
- 显示代表性单元的运行状态、操作模式、温度设定与室温。当所有单元均停止时显示停止状态。
- 具有当前日时间表设定的组显示 。
- 被显示，表示这些亮起以显示一或多个单元。
- 如按下“GROUP LIST”（组列表）按钮，则显示“GROUP (LIST)”（组（列表））。 第 17 页
- 如需显示一组中的各单元，则按下“UNIT LIST”（单元列表）按钮。 第 24 页

<运行与停止每一组时>

3. 按下需要进行设定的组的面板。
面板框变为蓝色。

4. **运行单元时** 按下“RUN”（运行）按钮，然后按下确认画面上的“YES”（是）按钮。
所选的组开始运行。

停止单元时 按下“STOP”（停止）按钮，然后按下确认画面上的“YES”（是）按钮。
所选的组停止运行。

如不需设定，则按下“NO”（否）按钮。

<对各组进行设定与更改时>

3. 按下需要进行设定或更改的组的面板。
面板框变为蓝色。

4. 按下“CHANGE”（更改）按钮。

显示基本组设定画面。当画面改变时，不选择任何项目（温度设定为空白）。仅设定需要设定或更改的项目。

[基本组设定画面]

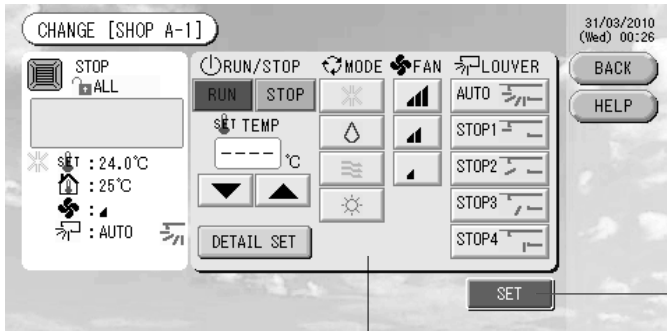

[功能设置中启动了自动按钮]

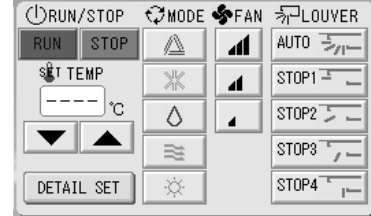

该功能可应用于无制冷 / 制暖功能的多 KXR、GHP-R 系列或后续产品和 PAC 的室外机组。

5. 按下需要设定或更改的项目的按钮。

- 运行 / 停止: 按下“RUN”（运行）或“STOP”（停止）按钮。
选取“RUN”（运行）按钮时操作开始，选取“STOP”（停止）按钮时操作停止。
- 温度设定: 按下▲或▼。
在18°C至30°C之间设定温度。
- 模式: 按下按钮选择△自动、❄️制冷、💧除湿、🌀风扇或🔥加热。
* 在功能设置中可启动自动模式。 ➡ 第 27 页
- 风扇速度: 选择📊、📊、📊或📊，并按下按钮。
可在功能设置中启用📊。
- 空气方向: 选择“Auto”（自动）、“stop1”（停止 1）、“stop2”（停止 2）、“stop3”（停止 3）或“stop4”（停止 4）并按下按钮。

机组以最大风扇速度运转。

6. 按下“SET”（设定）按钮。按下确认画面上的“YES”（是）按钮。

如不需进行设定或更改，则按下“NO”（否）按钮。

■ 详细组设定画面上的设定 / 更改。

可以在本画面上进行禁止遥控器操作设定与过滤器重新设定。

按下“基本组设定”画面上的“DETAIL SET”（详情设定）按钮。 ➡ 上

显示“详细组设定”画面。

[详细组设定画面]

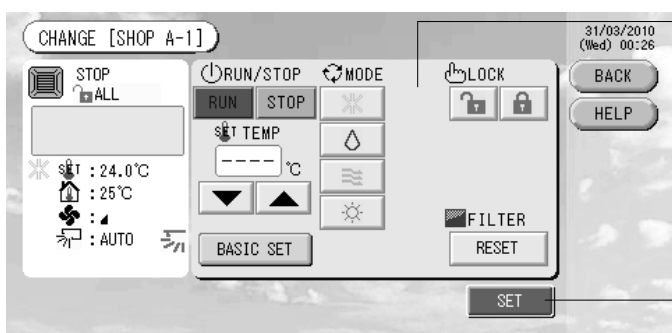

[在功能设定中启用的单独锁定 / 解锁设定]

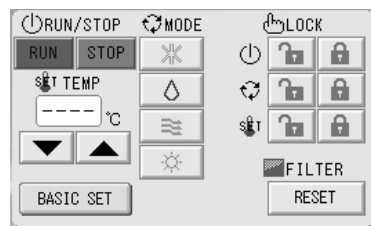

本功能可以应用在KXE4或以后型号的室内机组上以及RC-E1或以后型号的遥控器上。

5. 按下需要设定或更改的项目的按钮。

- 运行 / 停止、温度设定以及模式与“基本组设定”画面相同。
- 锁定: 按下🔓或🔒。
按下🔓则允许遥控器操作，按下🔒则禁止遥控器操作。
- 过滤器: 如按下重新设定按钮，则过滤器符号关闭。

6. 按下“SET”（设定）按钮。按下确认画面上的“YES”（是）按钮。

如不需设定或更改，则按下“NO”（否）按钮。

注

- 如按下“BACK”（返回）按钮，则回到上一画面。
- 如在“功能设定”中启用了各项锁定 / 解锁，则可以设定遥控器操作允许或禁止各个项目，如运行 / 停止、模式和温度设定等。
- 在“功能设定”中启用了各项锁定 / 解锁时，如运行 / 停止、模式和温度设定均为🔒，则遥控器操作被禁止。（某些功能，如过滤器符号重新设定等，则被允许。）

■ 还可以使用下列方法来设定或更改对各组的操作。

▶ 在“GROUP (LIST)”（组（列表））画面中进行设定或更改

1. 按“组（面板）”画面中的“GROUT LIST”（组列表）按钮。 第 15 页
显示“组（列表）”画面

[组（列表）画面]

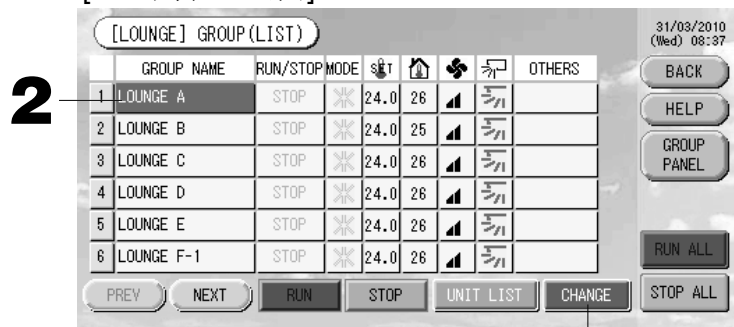

2. 按下需要进行设定或更改的组的名称。

组名以相反颜色突出显示。如需更改页面，请按下“PREV”（上一）或“NEXT”（下一）按钮。

3. 按下“CHANGE”（更改）按钮

显示基本组设定画面。进行设定或更改。 第 16 页

注

- 如按下“BACK”（返回）按钮，则回到上一画面。
- 如至少有一台单元正在运行，则会指示运行。如至少有一台单元工作不正常，则会指示故障。如所有单元均已停止，则会指示停止。
当至少一台单元需要清洁时，显示图标。
当至少一台单元需要维护时，显示图标。
操作模式、温度设定、室温、风扇速度和空气方向显示代表性单元的状态。
- 以橙色框包围的项目是在组设定中禁止从遥控器操作的项目。
- 如按下“GROUP PANEL”（组面板）按钮，则显示“GROUP (PANEL)”（组（面板））画面。 第 15 页

▶ 在“全部组”显示中进行设定或更改

1. 在主菜单上按下“ALL GROUPS”（全部组）按钮。 第 7 页
2. 按下需要设定或更改的组的名称。

[全部组画面]



组名以相反颜色突出显示。

当画面切换时，选择先前所选择的组名。如需更改页面，请按下“PREV”（上一）或“NEXT”（下一）按钮。

3. 按下“CHANGE”（更改）按钮。

显示基本组设定画面。进行设定或更改。  第 16 页

注

- 如需显示一组中的各单元，则按下“UNIT LIST”（单元列表）按钮。  第 24 页
- 如需显示全部块，则按下“ALL BLOCKS”（全部块）按钮。  第 9 页
- 以橙色框包围的项目是在组设定中禁止从遥控器操作的项目。
- 如按下“MENU”（菜单）按钮，则显示主菜单。  第 7 页

多组操作设定

该部分显示如何在相同区域中操作多组。

1. 请按MAIN MENU（主菜单）上的ALL BLOCKS（全部区域）按钮。  第 7 页

2. 按想要设定的区域。

将显示GROUP（PANEL）（分组（屏面））画面。

[分组（屏面）画面]

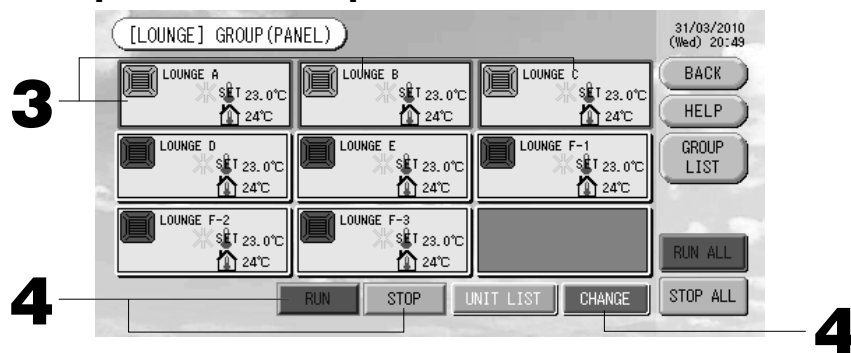

<运行和停止多组时>

3. 按将要进行设置的分组屏面（可选择多组）。

屏面框架变为蓝色。

取消时，请再次按下分组屏面。

4. **若要运行本机** 按RUN（运行）按钮然后在确认画面上按“**Yes**”（是）按钮。

所选分组开始运行。

若要停止本机 按STOP（停止）按钮然后在确认画面上按“**Yes**”（是）按钮。

所选分组停止运行。

如果不想设定时，按No（否）按钮。

<对多组进行设置和更改>

3. 按将要进行设置或更改的分组屏面（可选择多组）。

屏面框架变为蓝色。

取消时，请再次按下分组屏面。

4. 按CHANGE（更改）按钮。

将显示要更改分组的画面。更改画面时，没有项目被选择（温度设置为空白）。设定仅要设定或更改的项目。

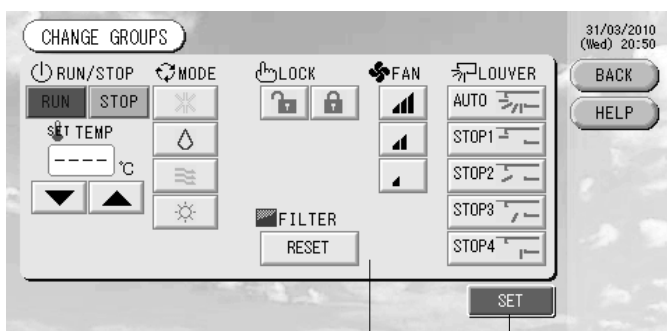

[功能设置中启动单个锁定/解除设置]

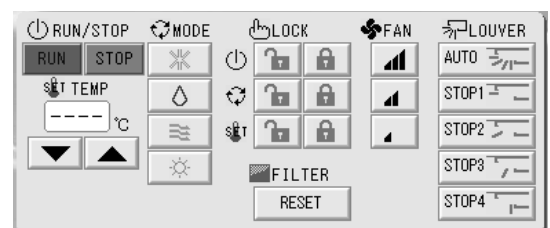

该功能可应用于KXE4型号或后续型号的室内机组，以及RC-E1或后续型号的遥控器。

5. 按需要进行设定或更改项目的按钮。

- 运行 / 停止: 按“RUN”（运行）或“STOP”（停止）按钮。
按“RUN”（运行）按钮时运行开始, 按“STOP”（停止）按钮时运行停止。
- 温度设置: 按下▲或▼。
在18-30°C范围内设定温度。
- 模式: 按下按钮选择△自动、❄制冷、☂除湿、🌀风扇或🔥加热。
* 在功能设置中可以启动自动模式。👉 第 27 页
- LOCK (锁定): 按下🔒或🔒。
按下🔒则允许遥控器操作, 按下🔒则禁止遥控器操作。
- 风扇速度: 选择📶、📶、📶或📶, 并按下按钮。
可在功能设置中启用📶。
- 空气方向: 选择“Auto”（自动）、“stop1”（停止 1）、“stop2”（停止 2）、“stop3”（停止 3）或“stop4”（停止 4）并按下按钮。
- FILTER (过滤器): 如按下重新设定按钮, 则过滤器符号关闭。

 机组以最大风扇速度运转。

6. 按下“SET”（设定）按钮。按下确认画面上的“YES”（是）按钮。

如不需设定或更改, 则按下“NO”（否）按钮。

注

- 如按下“BACK”（返回）按钮, 则回到上一画面。
- 如在“功能设定”中启用了各项锁定 / 解锁, 则可以设定遥控器操作允许或禁止各个项目, 如运行 / 停止、模式和温度设定等。
- 在“功能设定”中启用了各项锁定 / 解锁时, 如运行 / 停止、模式和温度设定均为🔒, 则遥控器操作被禁止。(某些功能, 如过滤器符号重新设定等, 则被允许。)

组批次操作

本节显示如何设定或更改“批次操作”的详细设置。

设定组批次操作或提前停止。👉 第 11 页 ①, 第 12 页 ⑤⑥

1. 在主菜单上按下“CHANGE ALL”（全部更改）按钮。👉 第 7 页

显示“全部更改”画面。

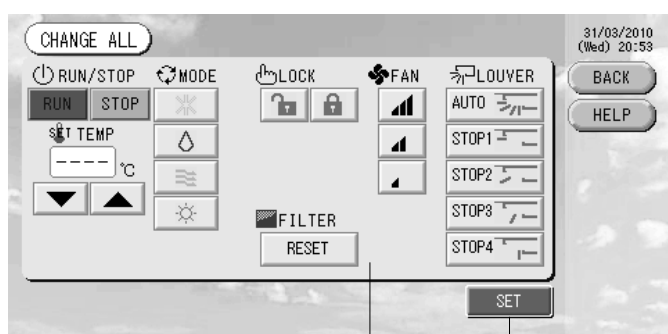

3
2

[在功能设定中启用的单独锁定 / 解锁设定]

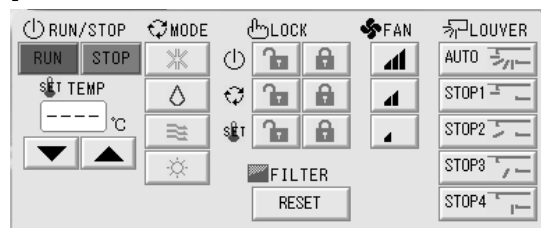

本功能可以应用在KXE4或以后型号的室内机组上以及RC-E1或以后型号的遥控器上。

注

当画面改变时, 不选择任何项目 (温度设定为空白)。仅设定需要设定或更改的项目。

2. 按下需要设定或更改的项目的按钮。

- 运行 / 停止：按下“RUN”（运行）或“STOP”（停止）按钮。
按下“RUN”（运行）按钮时，运行开始；按下“STOP”（停止）按钮时，运行停止。
- 温度设定：按下▲或▼。
在18至30°C之间设定温度。
- 模式：按下按钮选择△自动、❄制冷、☂除湿、🌀风扇或🔥加热。
* 在功能设置中可启动自动模式。 ➡ 第27页
- LOCK（锁定）：按下🔒或🔒。
按下🔒则允许遥控器操作，按下🔒则禁止遥控器操作。
- 风扇速度：选择📶、📶、📶或📶，并按下按钮。
可在功能设置中启用📶。
- 空气方向：选择“Auto”（自动）、“stop1”（停止1）、“stop2”（停止2）、“stop3”（停止3）或“stop4”（停止4）并按下按钮。
- FILTER（过滤器）：如按下重新设定按钮，则过滤器符号关闭。

 机组以最大风扇速度运转。

3. 按下“SET”（设定）按钮。按下确认画面上的“YES”（是）按钮。

如不需设定或更改，则按下“NO”（否）按钮。

注

- 如按下“BACK”（返回）按钮，则回到上一画面。
- 如在“功能设定”中启用了各项锁定 / 解锁，则可以设定遥控器操作允许或禁止各个项目，如运行 / 停止、模式和温度设定等。
- 在“功能设定”中启用了各项锁定 / 解锁时，如运行 / 停止、模式和温度设定均为🔒，则遥控器操作被禁止。（某些功能，如过滤器符号重新设定等，则被允许。）

时间表设定

可以在组单元中设定操作时间表。每天可以注册 16 个时间表，用于操作时间（以分钟计）、运行/停止、模式、禁止遥控器操作和温度设定。

提前设定每日详细时间表（工作日、假日、特殊日 1、特殊日 2）。 ➡ 第21页

1. 在主菜单上按下“SCHEDULE SETTING”（时间表设定）按钮。 ➡ 第7页
显示“时间表设定”画面。

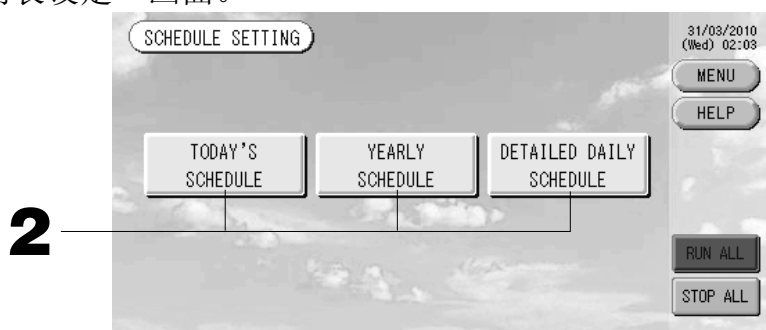

■ 设定当前日的时间表

对各组设定当前日的时间表。

2. 按下“时间表设定”画面上的“TODAY'S SCHEDULE”（今天的时间表）按钮。

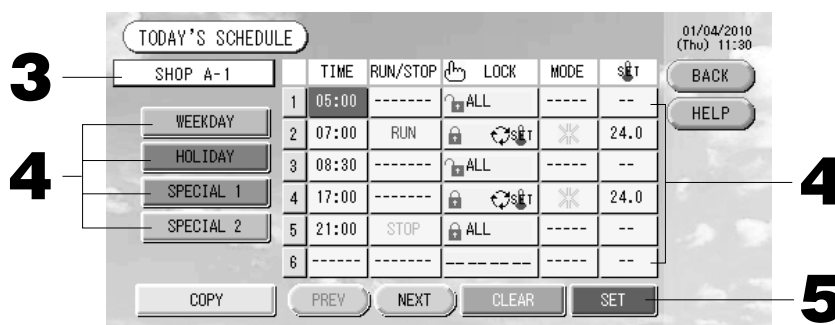

3. 按下组的名称。

在“选组”画面上选择组。 第 22 页

<设定当前日的时间表>

4. 按下列表中所需更改的项目。

当按下“时间”、“锁定”或“温度设定”按钮时，将出现各项目的详细设定画面。

第 22、23 页

按下适当的按钮改变“运行/停止”或“模式”设定。

如需更改页面，按“PREV”（上一）或“NEXT”（下一）按钮。

<将所显示的当前日时间表重写为每日详细时间表>

4. 选择“WEEKDAY”（工作日）、“HOLIDAY”（假日）、“SPECIAL 1”（特殊日 1）或“SPECIAL 2”（特殊日 2）等每日详细时间表按钮并按下。

注

提前设定每日详细时间表的操作时间表。

见下面的注释（设定每日详细时间表）

5. 按下“SET”（设定）按钮。按下确认画面上的“YES”（是）按钮。

按下“CLEAR”（清除）按钮时，清除所做的选择。

注

• 如按下“BACK”（返回）按钮，则回到“时间表设定”画面。

• 在组之间复制时间表时，按下“COPY”（复制）按钮。 第 23 页

■ 设定年度时间表

各组设置了年运转计划。（年计划不会在下年中反应，必须每年设置。）

2. 按下“时间表设定”画面上的“YEARLY SCHEDULE”（年度时间表）按钮。

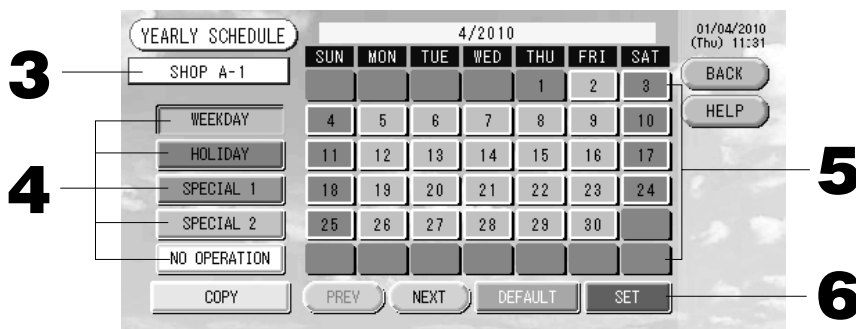

3. 按下组的名称。

在“选组”画面上选择组。 第 22 页

4. 选择“WEEKDAY”（工作日）、“HOLIDAY”（假日）、“SPECIAL1”（特殊日1）、“SPECIAL2”（特殊日2）或“NOOPERATION”（不操作）等每日详细时间表按钮并按下。

注

提前设定每日详细时间表。 见下面的注释（设定每日详细时间表）

5. 按下日期（可以选择多个日期）。

所选择的每日详细时间表将应用到该日。然而，不能选择已经过去的日期或当前的日期。

按下“PREV”（上一）按钮或“NEXT”（下一）按钮以更改月份。

注

如按下“DEFAULT”（默认）按钮，则把周六与周日设定为假日，而其他日子设定为工作日。

6. 按下“SET”（设定）按钮。按下确认画面上的“YES”（是）按钮。

如不需进行设定，则按下“NO”（否）按钮。

● 如按下“BACK”（返回）按钮，则回到“时间表设定”画面。

● 在组之间进行复制时，按下“COPY”（复制）按钮将显示“复制时间表”画面。

第 23 页

■ 设定每日详细时间表

对各组设定每日详细时间表。

时间表表示工作日、假日、特殊日1和特殊日2，并可对各组设定操作。

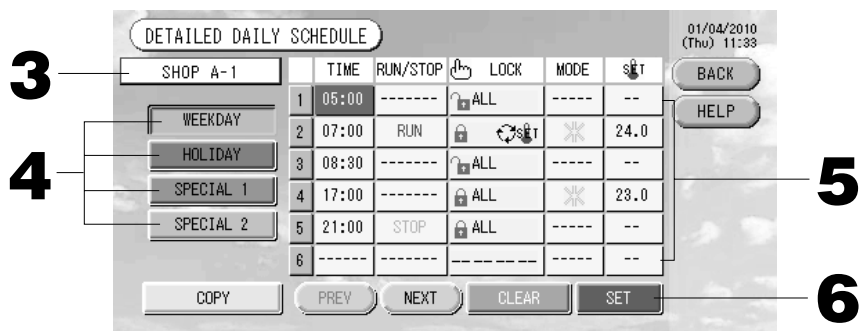

2. 按下“SCHEDULE SETTING”（时间表设定）画面上的“DETAILED DAILY SCHEDULE”（每日详细时间表）按钮。
3. 按下组的名称。
在“选组”画面选择组。☞ 见下面的注释（各个画面）
4. 选择“WEEKDAY”（工作日）、“HOLIDAY”（假日）、“SPECIAL 1”（特殊日 1）或“SPECIAL 2”（特殊日 2）等每日详细时间表按钮并按下。
5. 按下列表中所需更改的项目。
当按下“Time”（时间）、“Lock”（锁定）或“Temperature setting”（温度设定）按钮时，将出现各项目的详细设定画面。☞ 第 22、23 页
按下适当的项目改变“运行/停止”或“模式”设定。
如需更改页面，按按下“PREV”（上一）或“NEXT”（下一）按钮。
6. 按下“SET”（设定）按钮。按下确认画面上的“YES”（是）按钮。
按下“CLEAR”（清除）按钮时，清除所做的选择。

注

- 如按下“BACK”（返回）按钮，则回到“时间表设定”画面。
- 在组之间复制时间表时，按下“COPY”（复制）按钮。

☞ 第 23 页

■ 各个画面

[选择组画面]

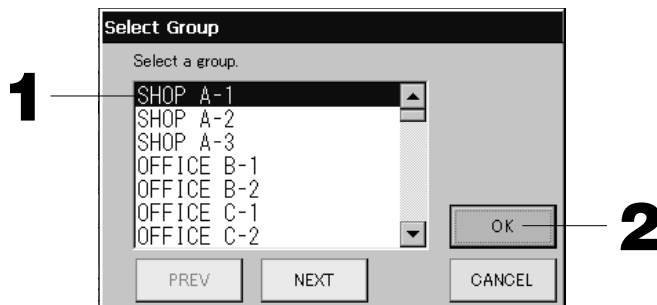

1. 按下所要选择的组名。
所选的组名以相反颜色突出显示。
如需更改页面，按“PREV”（上一）或“NEXT”（下一）按钮。
2. 按下“OK”按钮。
可以设定所选的组。
如不需设定，则按下“CANCEL”（取消）按钮回到前一画面。

[时间表时间设定画面]

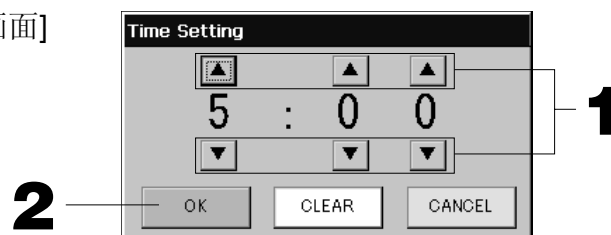

1. 按下▲▼可更改小时与分钟（24 小时时钟显示）。
2. 按下“OK”按钮。
更改时间并关闭画面。按下“CANCEL”（取消）按钮以取消更改。
按下“CLEAR”（清除）按钮可清除当前输入的数值并使输入项为空白。

[遥控器锁定/解锁画面]
这用于允许或禁止遥控器操作。

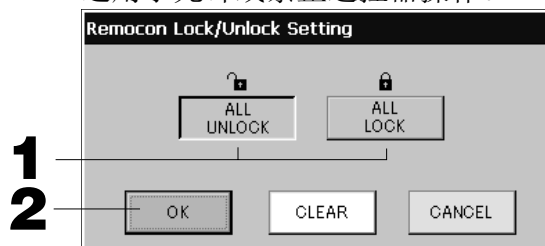

[在功能设定中启用的单独锁定 / 解锁设定]

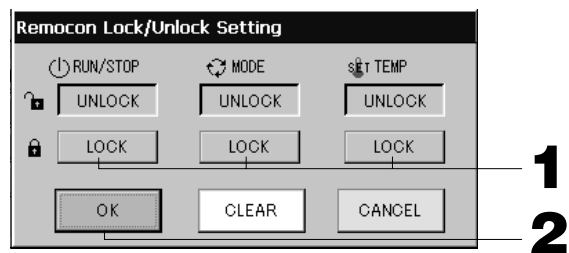

1. 按下需要禁止从遥控器操作的项目的按钮（可以选择多个项目）。
2. 按下“OK”按钮。
更改被禁止的项目并关闭画面。
按下“CANCEL”（取消）按钮以取消更改。
如按下“CLEAR”（清除）按钮，则取消所选择的项目。

[时间表温度设定画面]

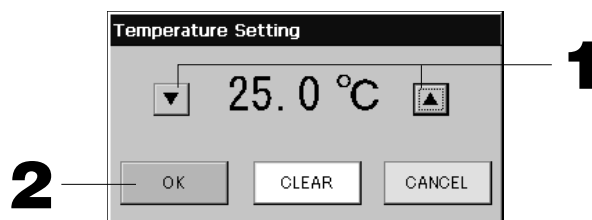

1. 按下▲▼可更改温度。（18-30°C）
2. 按下“OK”按钮。
更改温度并关闭画面。
按下“CANCEL”（取消）按钮以取消更改。
按下“CLEAR”（清除）按钮可清除当前输入的数值并使输入项为空白。

[复制时间表画面]

选择应用所选时间表的组。

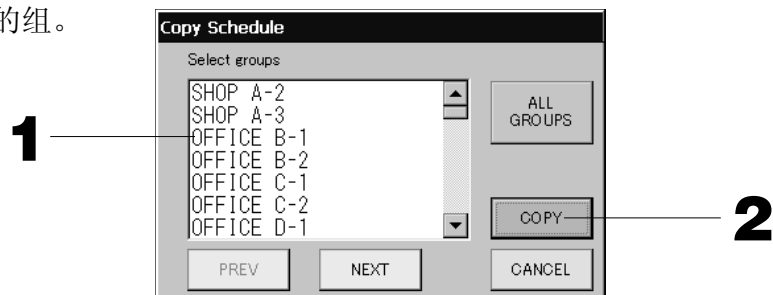

1. 按下所需选择的组名（可以选择多个组）。
如需更改页面，按“PREV”（上一）按钮、“NEXT”（下一）按钮或▲▼。
如需选择所有群组，请按ALL GROUPS（所有群组）按钮。如需取消选择所有群组，请再次按ALL GROUPS（所有群组）按钮。
2. 按下“COPY”（复制）按钮。按下确认画面上的“YES”（是）按钮。
在画面上选择的组的时间表被粘贴到列表中打勾的组内。如不需进行设定，则按下“NO”（否）按钮。

注

- 如按下所选的组两次，则本项取消。
- 如按下“CANCEL”（取消）按钮，则回到上一画面。

查看单元的详细信息

可以查看各组的单元号与状态。

1. 按下“全部组”画面中的“UNIT LIST”（单元列表）（☞ 第 17 页）按钮，或在“组（面板）”或“组（列表）”画面中按下“UNIT LIST”（单元列表）按钮（☞ 第 15、17 页）。

显示该组中的单元。

如需更改页面，按“PREV”（上一）或“NEXT”（下一）按钮。

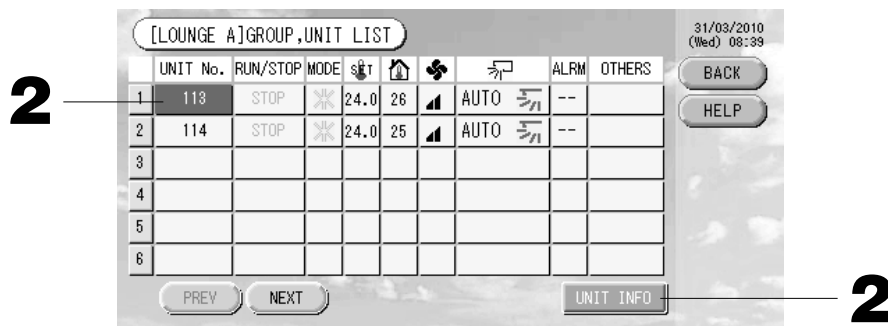

2. 如需查看进一步的信息，按下单元号。在其以相反颜色突出显示后，按下“UNIT INFO”（单元信息）按钮。

显示所指定的单元的信息。

[单元信息画面]

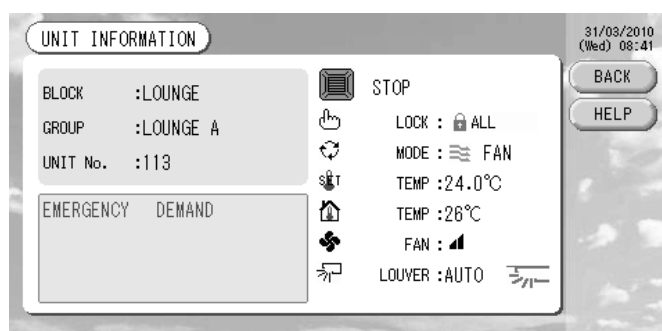

注

- 仅在本画面上才能查看维护显示内容的详细信息。在其他画面上，只有按照检查 1 与 2 以及后备操作的颜色分类。
- 如按下“BACK”（返回）按钮，则回到上一画面。
- UNIT No.显示系统可能由于外形的不同而不同。（与其他各画面都相同）显示系统会根据通讯方式而改变（第27页功能设定，SL模式）。

前一个SL) [3-04]

新SL) [005]

超级连接编号 ↑ ↑ 机组地址

↑ 机组地址

计算设定（仅限SC-SL3NA-BE型）

① 单元定义

1. 在“系统配置”画面上按下“UNIT DEFINITION”（单元定义）按钮。 第 8 页
显示“单元定义”画面。

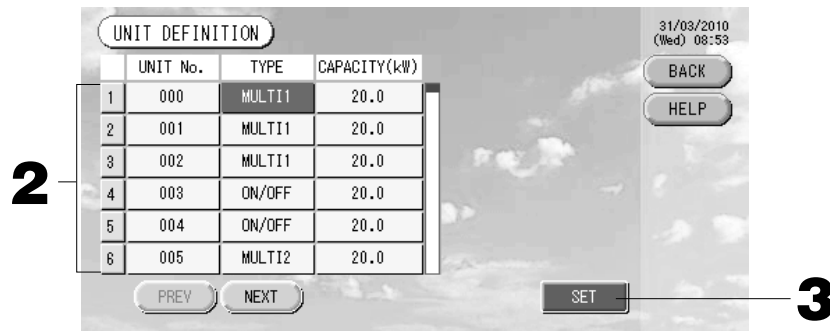

2. 按下列表中所需设定或更改的项目

每次按下“类型”项目时均改变单元类型。

MULTI1 : 按照制冷流量进行计算。用于 KX 系列与 GHP。

MULTI2 : 热开/关计算。用于 KX 系列与 GHP。

运行 / 停止 : 按照单元运行时间计算。用于 KX 系列, PAC 与 GHP。

如按下“容量”项目,则可以更改。(0 - 200 [kW]) 第 26 页

如需更改页面,按“PREV”(上一)或“NEXT”(下一)按钮。

注

- 请为相同系统的电表或煤气表选择相同的项目。
- 选择MULTI1（联机1）或MULTI2（联机2）时，风扇模式的机组将不在计算范围内。如需计算风扇模式机组，请选择RUN/STOP（运行/停止）。
- 夜间耗费的待机能量不在计算范围内，并且不等于电表或煤气表的数值。请使用数据表修正计算值。

3. 按下“SET”（设定）按钮。按下确认画面上的“YES”（是）按钮。

如不需进行设定,则按下“NO”（否）按钮。

如按下“BACK”（返回）按钮,则回到“System Configuration”（系统配置）画面。

② 设定计算持续时间。

可以将一天分成两个期间进行计算。

无需将周期划分为两部分,您可以设定周期时间为0:00 - 24:00。

1. 在“系统配置”画面上按下“ACCOUNTING PERIOD”（记帐持续时间）按钮。 第 8 页

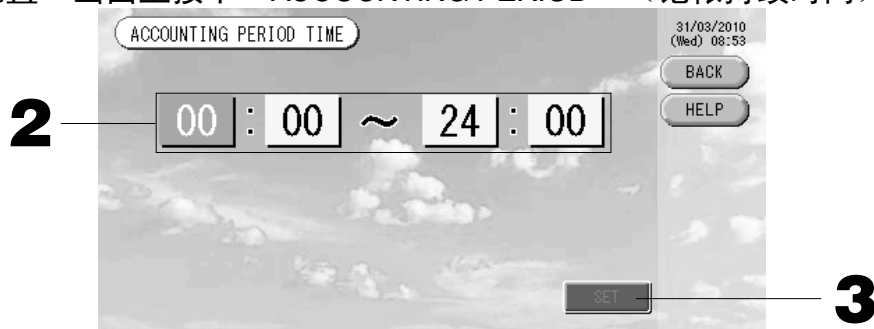

2. 按下开始时间或结束时间的小时或分钟按钮。

输入时间。 第 26 页

3. 按下“SET”（设定）按钮。按下确认画面上的“YES”（是）按钮。

如不需进行设定,则按下“NO”（否）按钮。

如按下“BACK”（返回）按钮,则回到“System Configuration”（系统配置）画面。

注意

本单元的能量消耗不按OIML计算,因此不能保证计算结果。

本单元仅计算能量消耗分布(燃气、电力)。需要计算空调费率。

十二个月的计算数据将被保存。

关于提取计算数据的方法,请参见第28页(使用USB存储器)。

便捷功能

输入数字与字符

■ 输入数字

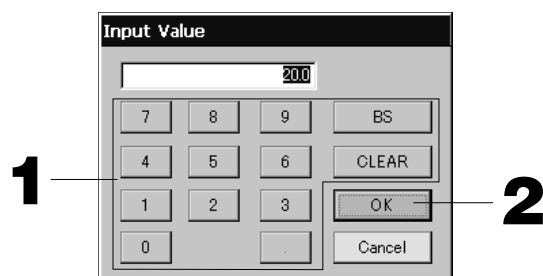

1. 按下所需输入的数值按钮。

“BS”按钮 : 倒退。(删除一个数字。)

“CLEAR”(清除)按钮 : 清除输入。(删除全部数字。)

2. 按下“OK”按钮。

更改数字并关闭画面。按下“Cancel”(取消)按钮以取消更改。

■ 输入字符



1. 选择一个字母并按下按钮。

2. 输入组的名称。

选择ABC或abc按钮时，各按钮会被指定多个字母，并且每次按下按钮时字符会发生变化。

ABC按钮 : 输入大写字母。

abc按钮 : 输入小写字母。

123按钮 : 输入数字。

“BS”按钮 : 倒退。(删除一个字符。)

“SPC”按钮 : 输入一个空格。

<>按钮 : 将光标左右移动。

3. 按下“OK”按钮。

更改名称并关闭画面。按下“Cancel”(取消)按钮以取消更改。

* 块或组的名称最多可以输入 16 个字符。

功能设定



设定关闭背光的时间间隔、自动模式按钮的有效或无效以及遥控器单个功能的锁定或解锁。更改功能设定时，请按照以下步骤进行。

1. 在主菜单上按下“FUNCTION SETTING”（功能设定）按钮。  第 7 页

[功能设定画面]

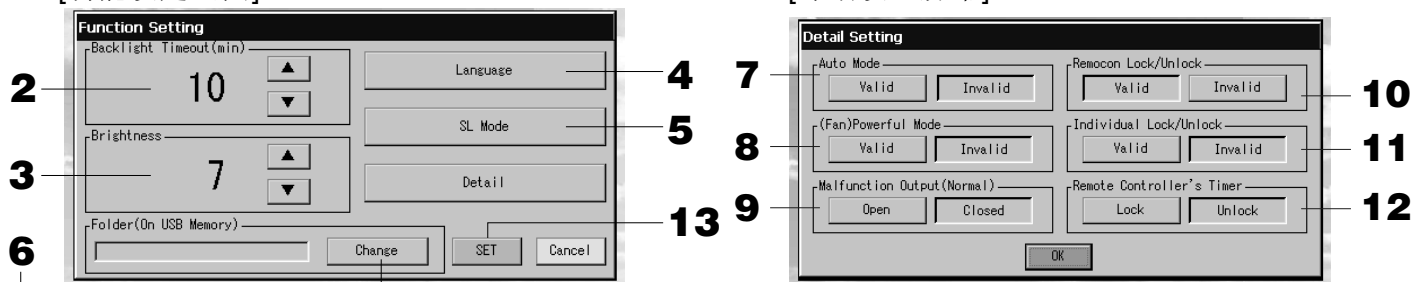
[详细设置屏幕]



2. 用▲▼按钮选择“背光关闭时间”。（出厂默认值：10）
可以选择从上一次操作触摸面板直至监视器背光关闭的时间。
3. 用▲▼按钮选择“亮度”。（出厂默认值：7）
可以选择监视器的背光亮亮度。
4. 更改“语言”。按下该按钮可让您选择所需的语言。
请与购买本机的商店联系。
5. 更改“SL-Mode” (SL模式)。当设定通讯系统时使用（出厂默认：New（新））。通常情况下，无需改动。
如果设定不正确，可能导致部分或所有空调器间无通讯。
请联系您购买本机的商店。
6. 按更改按钮。
可以指定将计算数据传输到USB存储器的文件夹。(仅限SC-SL3NA-BE型)
7. 按下“Auto Mode”（自动模式）的“Valid”（有效）或“Invalid”（无效）按钮。
（出厂默认值：Invalid（无效））
这会启用或取消“GROUP SETTING”（组设定）画面和“CHANGE ALL”（全部更改）画面上的“AUTO”（自动）按钮。
如将“自动模式”设定为“无效”，则画面上不会显示  自动按钮。
该功能可应用于无制冷 / 制暖功能的多KXR、GHP-R系列或后续产品和PAC的室外机组。
除上述室外机组外，请勿使用自动模式。
请与购买本机的商店联系。
8. 按下高风量模式的“有效”或“无效”按钮。（出厂默认设置：Invalid（无效））
这样会启用或禁用GROUP SETTINGS（组设置）屏幕和CHAGE All（更改全部）屏幕上的  按钮。
如果将高风量模式设置为无效，在屏幕上会显示  按钮。
请与购买本机的商店联系。
9. 选择“故障输出（正常）”的“Closed”（关闭）或“Open”（打开）。
（出厂默认值：Closed（关闭））
可以选择空调机正常操作期间故障输出的“关闭”或“打开”状态。
关于进一步的信息，请与服务中心或安装人员联系。
10. 如果使用多个中央控制台控制一台空调，在该空调上从多个中央控制台进行了不同设置的情况下，遥控器的禁用设置可能会造成无法通过遥控器让该空调根据用户意图开始运转。因此，在这种情况下，请务必仅使用主中央控制台，而不是从中央控制台进行允许 / 禁止设置。
（出厂默认：Valid（有效））
此外，当诸如紧急停止输入等外部输入电线与中央控制器连接时，将该设定设为“有效”。
请联系您购买本机的商店

11.按下“Individual Lock/Unlock”（单独锁定 / 解锁）的“Valid”（有效）或“Invalid”（无效）按钮。（出厂默认值：Invalid（无效））

这会启用或取消允许与禁止遥控器的单个操作，如运行/停止、模式和温度设定等。

注

本功能可以应用在 KXE4 或以后型号的室内机组上以及 RC-E1 或以后型号的遥控器上。

12.按下“Remote Controller’s Timer”（遥控器定时器）的“Unlock”（解锁）或“Lock”（锁定）按钮。（出厂默认值：Unlock（解锁））

这会允许或禁止某一组中定义的所有空调机的遥控器定时器操作。

13.按下“SET”（设定）按钮。

按下“CANCEL”（取消）按钮以取消更改。

注

请将背光关闭时间设定得尽可能短，以延长液晶显示器的使用寿命。

断电校正

▶ 断电时维护的数据

- 第8页上定义的系统配置
- 第20页上所做的计划设置
- 第27页上所做的功能设置
- 断电前电量消耗的计算数据（仅SC-SL3NA-BE）

▶ 断电时未维护的数据

- 断电前各室内机组的运转状态和预设状态（包括运转模式、设置温度，以及允许或禁止遥控器操作的预设状态等等）。

如断电时间持续 48 小时以上，内部时钟将停止，各组的操作将无法遵循任何时间表设定。请重新设定时钟。

如果连续停电时间小于48小时，则您无需重新设定时钟，每个群组将会根据下列规则运行 / 停止。

电力恢复后，各组的操作将遵循供电恢复前最近的时间表设定。如最近的时间表设定中没有设定，则将遵循次最近的时间表设定。

如该日没有时间表设定，则本中央控制台不会发送任何操作信号给各组。

使用USB存储器

注意

- 请务必使用随机捆绑的USB存储器。
- 将 USB 存储器插入本单元后，务必执行这些操作。  第 4 页
- 十二个月的计算数据将被保存。请在十二个月内将数据通过USB存储器保存到计算机中。
- 请勿在USB存储器指示灯快闪时进行操作。
您只可以在指示灯慢闪时执行您的操作或移除USB存储器。
如果您使用的USB存储器不带有红色闪烁灯，请在每次操作后稍等片刻。
仅当完成所有操作后才可移除USB存储器。

<发送月度数据>

如预先在 USB 存储器中建立了文件夹，则较为方便。

1. 按下主菜单上的“IMPORT EXPORT”（导入导出）。  第 7 页

[导入 / 导出画面]

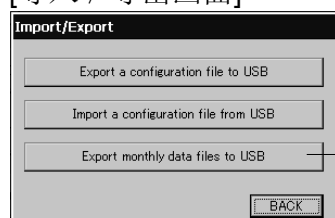

2. 按下“Export monthly data files to USB”（将月度数据文件导出至 USB）按钮。
在文件夹选择画面上选择文件夹。

[文件夹选择画面]

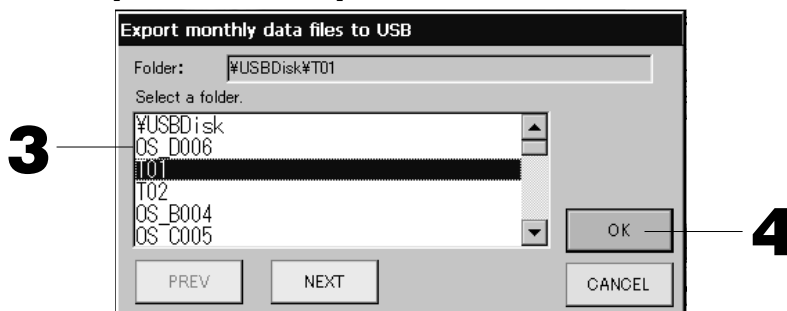

3. 按下所需选择的文件夹。

如需更改页面，按“PREV”（上一）或“NEXT”（下一）按钮。

4. 按下“OK”按钮。

显示一个确认画面（计算数据文件输出确认画面 / 定义文件备份确认画面）。按下任一画面上的“OK”按钮。

注

- 如按下“CANCEL”（取消）按钮，则回到上一画面。
- 不需要“Import a configuration file from USB”（将配置文件从 USB 导入）按钮。
- 关于在 PC 上进行计算，请参见所附的光盘。

重要!!

— 计算数据 —

- (1) 根据以上步骤将计算数据发送至 USB 存储器。
 - (2) 将 USB 存储器从中央控制器上移除，然后连接至个人计算机。
 - (3) 将本机所附带的光盘插入 PC 并启动软件。
 - (4) 按照光盘菜单操作软件。
- * USB 存储器无需随时与本机相连。
 - * 在安装计算数据软件之后，则无需步骤 (3) 和 (4)。请参考光盘上的手册来操作软件。

<转移配置数据>

1. 按下主菜单上的“IMPORT EXPORT”（导入导出）。 📁 第 7 页

[导入 / 导出画面]

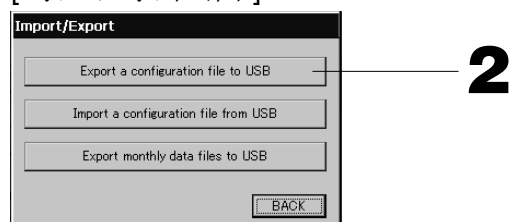

2. 按下“Export a configuration file to USB”（将配置文件导出至 USB）。
在文件夹选择画面上选择文件夹。 📁 上 [文件夹选择画面]

注

- 如按下“BACK”（返回）按钮，则回到上一画面。
- 不需要“Import a configuration file from USB button”（将配置文件从 USB 导入）按钮。

通过备份定义数据，可以容易地备份下列数据：

- 块和组定义数据
- 时间表设定数据

查看报警记录

<查看报警记录>

1. 在“系统配置”画面上按下“ALARM HISTORY”（报警记录）按钮。  第 8 页
检查“报警记录”画面上的内容。

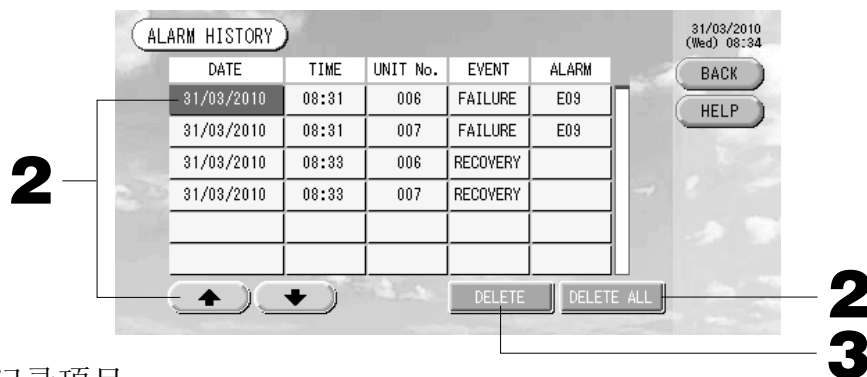

<删除一个报警记录项目>

2. 点击所需删除的日期。
日期以相反颜色突出显示。用  更改所选的日期。
3. 按下“DELETE”（删除）按钮。
删除所选的“报警记录”项目。

<删除全部报警记录项目>

2. 按下“DELETE ALL”（全部删除）按钮。
删除“全部报警记录”项目。
 - 如按下“BACK”（返回）按钮，则回到“系统配置”画面。  第 8 页

系统信息

可以确认所用的空调机管理系统的版本。

使用对于SC-SL3NA-BE型，您可以通过煤气表和电力表来确认当天的脉冲输入计数。可以从煤气表或电表中确认当前日期的脉冲输入量。

1. 在主菜单上按下“SYSTEM INFORMATION”（系统信息）按钮。  第 7 页

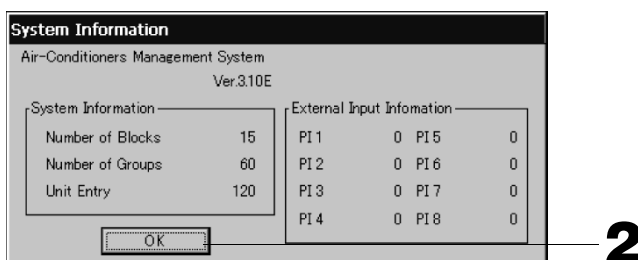

2. 检查内容后，按下“OK”按钮。
系统信息显示关闭。

帮助信息

1. 按下“HELP”（帮助）按钮。
显示有关所示画面的详情。
按下▲▼以检查内容。
2. 按下“BACK”（返回）按钮。
回到上一画面。

维护

清洁时请用干燥的软布擦拭。如果很脏，除触摸面板外，请用溶解于温水中的中性清洁剂擦拭，之后用清水擦净。

小心

不要使用油漆稀释剂、有机溶剂或强酸。
颜色可能发生变化，而油漆可能被洗去。

关机

在主菜单上按下**SHUT DOWN**（关机）按钮并输入密码（*）后，将显示确认画面。
（*）请参见第6页。

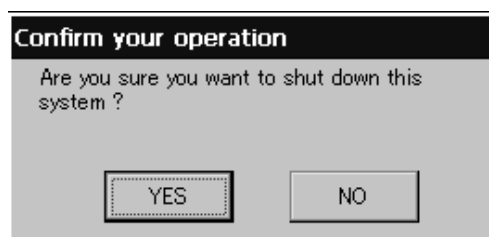

按下“**Yes**”（是）按钮时，画面将切换到如下画面(a)。
请等待至“**Please switch off the power supply**（请关闭电源）”信息出现。
如果不想关闭电源，请按“**No**”（否）按钮。
画面切换到如下画面(b)后，才可关闭电源。



(a)



(b)

故障排除

显示一个黄色的单元图标。	单元发生故障。发生故障的单元已停止。 与售出单元的商店联系。商店将需要下列信息：“单元图标颜色”、“故障情况”、“故障单元的型号”、“错误号（E00）”等。
显示一个蓝色的单元图标。	发生了通信问题。 与售出单元的商店联系。商店将需要下列信息：“单元图标颜色”、“故障情况”、“故障单元的型号”等。
过滤器符号亮起。	清洁空气过滤器。 (关于清洁方法, 请参见空调机附带的使用说明书。) 清洁后, 按下过滤器重设按钮。
维护显示亮起。	需要进行定期检查。 与售出单元的商店联系。商店将需要下列信息：“维护显示颜色”、“单元型号名称”等。 * 可以在单元信息画面上检查单元编号与维护显示内容。  第 24 页
触摸时画面不改变。	可能由于静电放电而发生故障。关闭电源, 然后再次打开(电源复位)。 如采取上述步骤后仍不能正常运行, 可以认为本单元已经受损。请与售出单元的商店联系并提供“故障情况”。
不显示任何画面(黑色)。	<ul style="list-style-type: none"> 在一段固定时间之后, 背光(照明)关闭以保护屏幕。触摸屏幕。(可能会在一段时间之后显示才重新出现。) 可能由于静电放电而发生故障。关闭电源, 然后再次打开(电源复位)。 如采取上述步骤后仍不能正常运行, 可以认为本单元已经受损。请与售出单元的商店联系并提供“故障情况”。
遥控器的显示与单元的画面显示不一致。	在一组中注册了多个单元时, 显示该组中代表性单元的设置。检查各个单元的状态显示。  第 24 页组中的一个或多个单元正在运行时, “运行/停止”将显示为“运行”, 而如果所有单元均已停止, 则将显示为“停止”。
空调机单独运行。	检查时间表的设定。可以更改已经进行时间安排的组设定。  第 20 页
本单元摸起来很热。	本单元可能变热, 但这不是故障。 如房间内很热, 则本单元更容易变热。使用时环境温度应不高于 40°C。
计算结果不准确。 (仅限SC-SL3NA-BE型)	<ul style="list-style-type: none"> 如果一天中的总运行时间不足30分钟, 则不会进行计算操作, 因此计算结果可能会偏低。 即使整天不使用空调, 如假期, 仍会消耗待机电力。如果耗电量仅按照比例分配到运转的室内机组上, 那么在假期消耗的待机电量不包含在计算结果中。因此, 总计算结果与实际耗电量会有所差异。另一方面, 如果待机耗电量按比例分配到包含未运转机组的所有室内机组, 那么总计算结果会与实际耗电量一致。但是, 在这种情况下, 待机耗电量不仅仅会被分配到实际运转室内机组的租户, 同时也会分配到虚拟租户和未运转室内机组的租户身上。这样会在租户之间产生问题, 因此不采用这种方法。如果总计算结果和实际耗电量之间有差异, 请尝试通过使用表格软件根据计算结果, 将耗电量分别重新分配到实际运转室内机组的租户。
画面显示, “Importing a configuration file from USB memory has failed. Check the configuration file in the USB memory.” 出现。	定义文件可能未保存至USB存储器, 或在指定读入的文件夹时出错。再次检查, 然后再次进行操作。 如再次出现本画面, 则与售出产品的商店联系。
“Exporting a configuration file to USB memory has failed.” 或 “Exporting monthly data files to USB memory has failed” 讯息出现。	USB存储器可能已经损坏, 或USB存储器中的文件可能受损。删除USB存储器中的所有文件, 然后重新建立。 如再次出现本画面, 则与售出产品的商店联系。

“USB memory was not found.”画面出现。	USB存储器可能未完全插入。取出USB存储器，然后重新插入。如再次出现本画面，则USB存储器可能已经损坏或使用了附带USB存储器以外的其他USB存储器。用所附带的USB存储器替换，并再次尝试进行操作。如再次出现本画面，则与售出产品的商店联系。
出现“SL-0X-self address duplication error was detected.”“SL-0X-self transmission data read error was detected.”、“SL-0X-data transmission error was detected.”画面。	请与售出产品的商店联系。（再次检查各单元的通信线路连接。）
显示除上述画面以外的错误画面。	按照画面上的讯息进行操作，或关闭电源后再打开电源（电源复位）。如再次出现本画面，请与售出产品的商店联系。
房间温度显示不会由“--”改变。	吸入空气温度为0℃或低于0℃时，将显示“-”。显示与遥控器不同时，请联系购买本机的商店。
当您在功能设定画面选择个别锁定/解锁功能为“有效”时，允许和禁止遥控器个别操作的功能将不工作。	该功能可应用于KXE4型或更新型号的室内机以及RC-E1型或更新型号的遥控器。务必在功能设定画面上选择个别锁定/解锁功能为“无效”。
如果无法显示设定为群组的部分或所有空调器的运转状态。	可能是由于通讯线不畅或该中央控制器设定不当引起。请联系您购买本机的商店。
即使您按下复位开关，该中央控制器的屏幕也不会恢复正常显示。	这可能是中央控制器或电源系统的故障。请联系您购买本机的商店。

注意月度计算的运行（仅限SC-SL3NA-BE型）

- 由于本中央控制器故障而无法进行月计算时，对此本公司概不赔偿。
- 由于通过该数据耗电量的月计算值不符合OIML，其无法适用于公共事业单位。并且，我们对计算结果是否正确也不做担保。
- 请准备计算所需的个人计算机、诸如EXCEL的电子制表软件、打印机、电压表和气体流量计。

安装

禁止将中央控制器安装在任何易于产生噪音的场所。

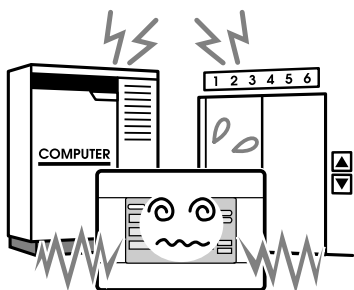

如安装时靠近计算机、自动门、电梯或会产生噪音的设备，这将导致异常运转。

禁止将中央控制器安装在任何极其潮湿或强烈振动的场所。

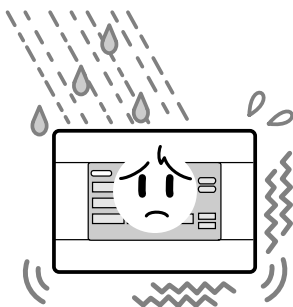

如安装在潮湿、有洒水或激烈振动的地方，则会引起故障。

避免暴露于直射阳光或靠近热源的地方。

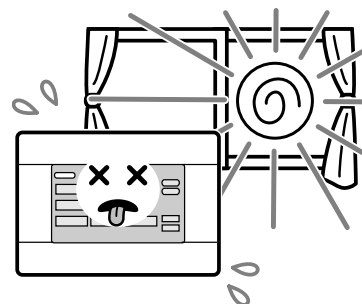

如安装在直射阳光下或靠近热源，则会引起故障。

售后服务

● 需要维修时请提供下列信息。

- 型号名称
- 安装日期
- 问题情况，请尽可能详尽
- 地址，姓名，电话号码

● 移机

由于需要专业技术，请始终联系您的经销商。在该种情况下，将会收取移机费用。

● 免费保修期之后的维修。

请咨询您的经销商。保修期为安装后的一年。将对超过保修期的维修进行收费。（请咨询您的经销商。）

● 问题

有关售后服务，请咨询您的经销商。



AIR-CONDITIONING & REFRIGERATION SYSTEMS HEADQUARTERS

3-1, Asahi, Nishibiwajima-cho, Kiyosu, Aichi, 452-8561, Japan

<http://www.mhi.co.jp>

MITSUBISHI HEAVY INDUSTRIES EUROPE, LTD.

AIR-CONDITIONER DIVISION

3rd Floor Thavies Inn House 3-4 Holborn Circus London EC1N 2HA, ENGLAND

Tel : +44-20-7842-8171

Fax : +44-20-7842-8104

<http://www.mhie.com>

三菱重工业（上海）有限公司

中国上海市延安西路2299号 上海世贸商城2903-2906室 邮编:200336

Tel : +86-21-5876-3030

Fax : +86-21-5877-7330

<http://www.mhi-ac.com>

MITSUBISHI HEAVY INDUSTRIES AIR-CONDITIONERS AUSTRALIA, PTY. LTD.

9C Commercial Road Kingsgrove NSW 2208 PO BOX 318 Kingsgrove NSW 1480

Tel : +61-2-8571-7977

Fax : +61-2-8571-7992

<http://www.mhiala.com.au>

MITSUBISHI HEAVY INDUSTRIES - MAHAJAK AIR CONDITIONERS CO., LTD.

220 Lad Krabang Industrial Estate Free Zone 3, Soi Chalongsong 31, Kwang Lamplatiw,
Khet Lad Krabang, Bangkok 10520, Thailand

Tel : +66-2-326-0401

Fax : +66-2-326-0419

<http://www.maco.co.th/>



Большая библиотека технической документации
<http://splitoff.ru/tehn-doc.html>
каталоги, инструкции, сервисные мануалы, схемы.