

SPLIT SYSTEM**Air Conditioner**

MODELS
(Floor standing type)

FVQ71BV1B
FVQ100BV1B
FVQ125BV1B

English

Deutsch

Français

Español

Italiano

Ελληνικά

Nederlands

Portugues

Русский

Türkçe



Большая библиотека технической документации
<http://splitoff.ru/tehn-doc.html>
каталоги, инструкции, сервисные мануалы, схемы.

Thank you for purchasing this Daikin air conditioner.

Carefully read this operation manual before using the air conditioner. It will tell you how to use the unit properly and help you if any trouble occurs. After reading the manual, file it away for future reference.

Vielen Dank für den Kauf einer Klimaanlage von Daikin.

Lesen Sie dieses Betriebshandbuch vor Inbetriebnahme der Klimaanlage sorgfältig durch. Sie erfahren hier, wie die Einheit korrekt genutzt wird, und es ist Ihnen bei Störungen behilflich. Wenn Sie das Handbuch durchgelesen haben, bewahren Sie es gut auf, damit Sie auch später noch nachschlagen können.

Nous vous remercions pour votre acquisition de ce système de climatisation Daikin.

Lisez attentivement ce manuel avant d'utiliser le climatiseur. Il vous expliquera comment vous servir correctement de l'appareil et vous guidera en cas de problème. Lorspue vous aurez lu le manuel, rangez-le afin de pouvoir vous y référer ultérieurement.

Le agradecemos la compra de este acondicionador de aire Daikin.

Lea cuidadosamente el manual de funcionamiento antes de utilizar el acondicionador de aire. Dicho manual le indicará cómo utilizar adecuadamente la máquina y le ayudará en caso de avería. Después de leer el manual, consérvelo para consultas futuras.

La ringraziamo di aver acquistato questo condizionatore d'aria Daikin

Leggere attentamente questo manuale prima di utilizzare il condizionatore. Contiene le istruzioni per usare correttamente l'unità e per rimediare ad eventuali problemi di funzionamento. Dopo averlo letto, conservare il manuale per consultazioni future.

Σας ευχαριστούμε που αγοράσατε αυτή την κλιματιστική συσκευή της Daikin.

Διαβάστε προσεκτικά αυτό το εγχειρίδιο χρήσης πριν χρησιμοποιήσετε την κλιματιστική συσκευή. Θα σας εξηγήσει πως να χρησιμοποιείτε τη μονάδα σωστά και θα σας βοηθήσει αν παρουσιαστεί κάποιο πρόβλημα. Αφού διαβάσετε το εγχειρίδιο, φυλάξτε το για μελλοντική χρήση.

Wij danken u voor de aankoop van deze Daikin-airconditioner.

Lees deze bedrijfshandleiding aandachtig door voordat u de airconditioner gebruikt. Het omvat uitleg over het correcte gebruik van de unit en biedt hulp in geval een storing mocht optreden. Gebruik deze handleiding voor verdere raadpleging.

Obrigado pela sua compra deste aparelho de ar condicionado Daikin.

Leia com atenção este manual de operação antes de proceder à utilização do aparelho de ar condicionado. Este indicará-lhe como deverá utilizar a unidade correctamente e ajudá-lo-á no caso de surgir qualquer problema. Depois de ler o manual, guarde-o a fim de o poder consultar caso venha a ser preciso.

Благодарим за покупку кондиционера Daikin. До начала работы с кондиционером внимательно изучите данное руководство по эксплуатации. В нем излагаются правила пользования и приводятся рекомендации по поиску и устранению неисправностей. После изучения руководства сохраните его для справки.

Daikin klima satın aldığınız için teşekkür ederiz.

Klimanızı kullanmadan önce bu kullanma kılavuzunu dikkatlice okuyunuz. Bu kılavuz ünitenin nasıl uygun olarak kullanılacağını anlatır ve herhangi bir problem olduğunda size yardım eder. Kullanma kılavuzunu okuduktan sonra ileride tekrar faydalanmak üzere saklayınız.

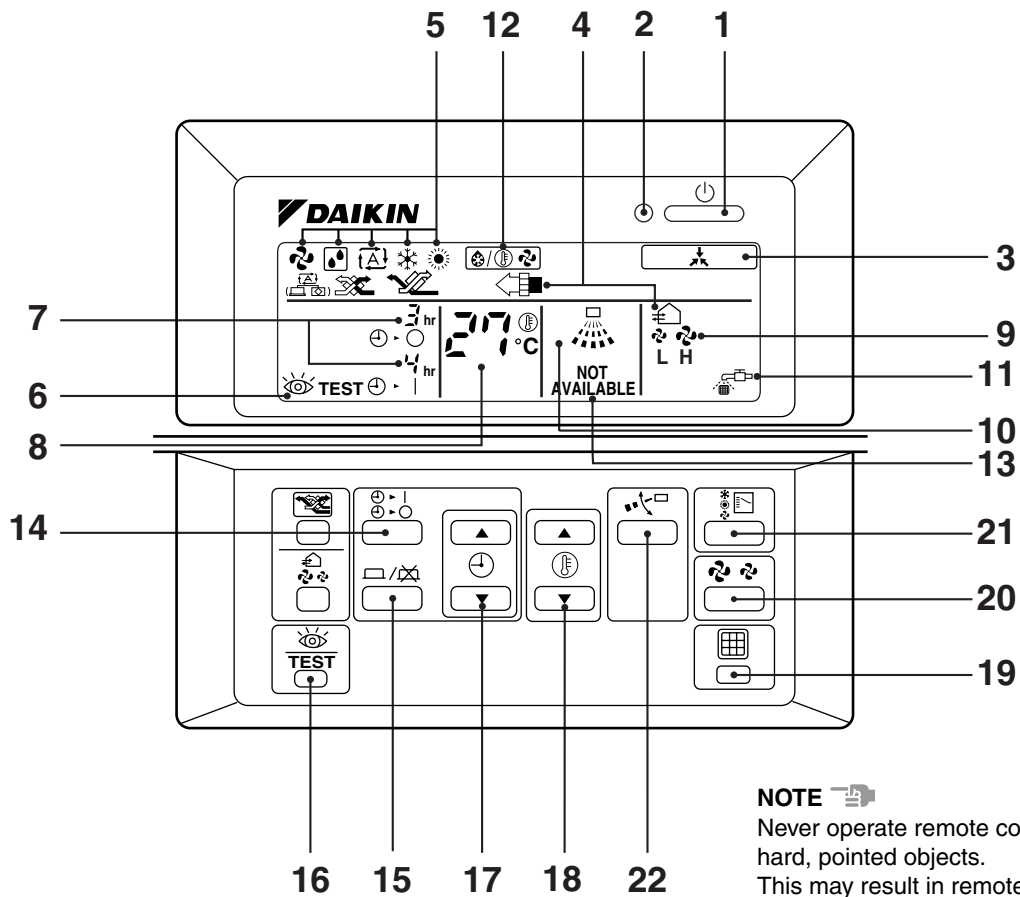

1

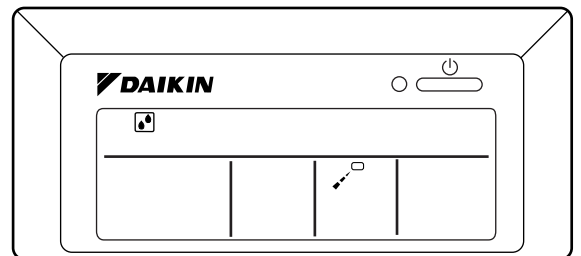
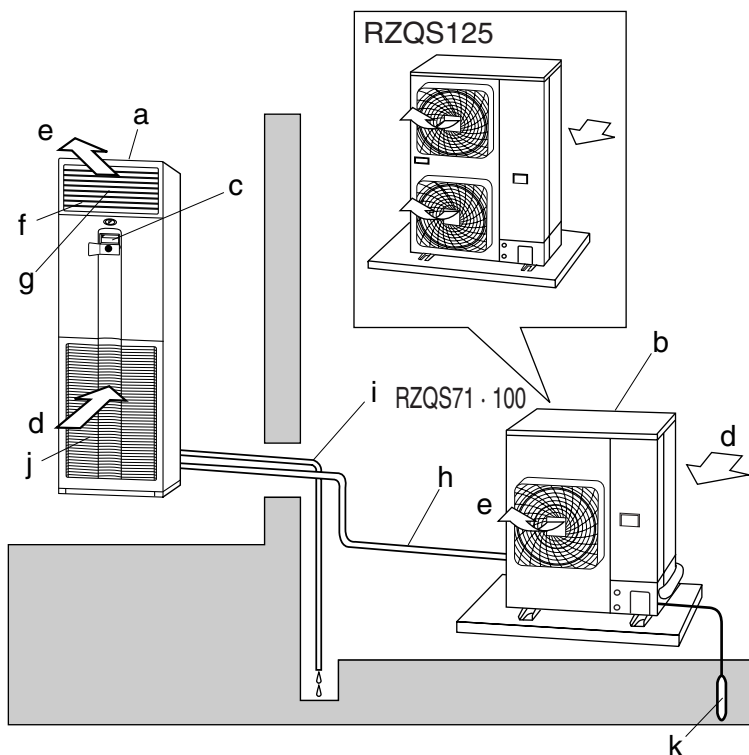

3

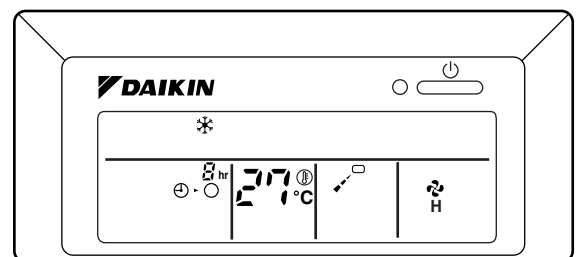

2

4

[1]

■ DISPOSAL REQUIREMENTS ■ VORSCHRIFTEN ZUR ENTSORGUNG ■ INSTRUCTIONS D'ÉLIMINATION
■ REQUISITOS PARA LA ELIMINACIÓN ■ SPECIFICHE DI SMALTIMENTO ■ ΠΡΟΫΠΟΘΕΣΕΙΣ ΑΠΟΡΡΙΨΗΣ
■ VEREISTEN VOOR HET OPRUIJEN ■ REQUISITOS PARA A ELIMINAÇÃO

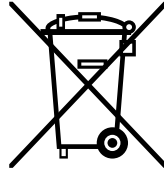

GB Disposal requirements

Your air conditioning product is marked with this symbol. This means that electrical and electronic products shall not be mixed with unsorted household waste.

Do not try to dismantle the system yourself: the dismantling of the air conditioning system, treatment of the refrigerant, of oil and of other parts must be done by a qualified installer in accordance with relevant local and national legislation.

Air conditioners must be treated at a specialized treatment facility for re-use, recycling and recovery. By ensuring this product is disposed of correctly, you will help to prevent potential negative consequences for the environment and human health. Please contact the installer or local authority for more information.

Batteries must be removed from the remote controller and disposed of separately in accordance with relevant local and national legislation.

D Vorschriften zur Entsorgung

Ihre Klimaanlage ist mit diesem Symbol gekennzeichnet. Das bedeutet, dass elektrische und elektronische Produkte nicht mit unsortiertem Haushaltsabfall entsorgt werden dürfen.

Versuchen Sie auf keinen Fall das System selbst zu demontieren. Die Demontage des Klimaanlage-Systems sowie die Handhabung von Kältemittel, Öl und möglichen weiteren Teilen muss von einem qualifizierten Monteur gemäß den entsprechenden örtlichen und staatlichen Bestimmungen vorgenommen werden.

Klimaanlagen müssen bei einer fachkundigen Einrichtung für Wiederverwendung, Recycling und Wiedergewinnung aufbereitet werden. Indem Sie dieses Produkt korrekt entsorgen, helfen Sie potenzielle negative Folgen für die Umwelt und die Gesundheit der Menschen zu vermeiden. Nehmen Sie bitte hinsichtlich weiterer Informationen Kontakt auf mit dem Monteur oder den örtlichen Behörden.

Die Batterien müssen aus der Fernbedienung entfernt werden und gemäß den entsprechenden örtlichen und staatlichen Vorschriften separat entsorgt werden.

F Instructions d'élimination

Cet appareil de conditionnement d'air porte le symbole ci-joint. Ce symbole signifie que les appareils électriques et électroniques doivent être éliminés séparément des ordures ménagères non triées.

N'essayez pas de démonter vous-même l'appareil : le démontage de l'appareil de conditionnement d'air ainsi que le traitement du réfrigérant, de l'huile et d'autres composants doivent être effectués par un installateur qualifié, en accord avec les réglementations locales et nationales en vigueur.

Les appareils de conditionnement d'air doivent être traités dans des installations spécialisées de dépannage, réutilisation ou recyclage. En vous assurant que cet appareil est éliminé correctement, vous contribuez à éviter les conséquences potentiellement néfastes sur l'environnement et la santé. Veuillez contacter votre installateur ou les autorités locales pour plus d'information.

Les piles de la télécommande doivent être enlevées et éliminées séparément, conformément aux réglementations locales et nationales en vigueur.

E Requisitos para la eliminación

Su acondicionador de aire está marcado con este símbolo. Esto significa que los productos eléctricos y electrónicos no deben mezclarse con el resto de residuos domésticos no clasificados.

No intente desmontar el sistema usted mismo: El desmantelamiento del acondicionador de aire, así como el tratamiento del refrigerante, aceite y otros componentes, debe ser efectuado por un instalador competente de acuerdo con las normas locales y nacionales aplicables.

Los acondicionadores de aire deben ser tratados en instalaciones especializadas para su reutilización, reciclaje y recuperación. Al asegurarse de desmontar este producto de la forma correcta, está contribuyendo a evitar posibles consecuencias negativas para el entorno y para la salud de las personas. Contacte, por favor, con el instalador o con las autoridades locales para obtener más información.

Las pilas del control remoto deben extraerse y eliminarse por separado y de acuerdo con la normativa local y nacional aplicable.

I Specifiche di smaltimento

Il climatizzatore è contrassegnato con questo simbolo, ciò significa che i prodotti elettrici ed elettronici non possono essere smaltiti insieme ai rifiuti domestici non differenziati.

Non cercare di demolire il sistema da soli: la demolizione del sistema di condizionamento, nonché il recupero del refrigerante, dell'olio e di qualsiasi altra parte devono essere eseguiti da un installatore qualificato in conformità alla legislazione locale e nazionale vigente in materia.

I climatizzatori devono essere trattati presso una struttura specializzata nel riutilizzo, riciclaggio e recupero dei materiali. Il corretto smaltimento del prodotto eviterà le possibili conseguenze negative all'ambiente e alla salute dell'uomo. Per maggiori informazioni contattare l'installatore o le autorità locali.

Le batterie devono essere tolte dal telecomando e smaltite separatamente conformemente alla legislazione locale e nazionale vigente in materia.

GR Προϋποθέσεις απόρριψης

Το κλιματιστικό σας επισημαίνεται με αυτό το σύμβολο. Αυτό σημαίνει ότι οι ηλεκτρικές και ηλεκτρονικές συσκευές πρέπει να απορρίπτονται χωριστά από τα οικιακά απορρίμματα.

Μην προσπαθήσετε να αποσυναρμολογήσετε μόνοι σας το σύστημα: Η αποσυναρμολόγηση της μονάδας κλιματισμού, ο χειρισμός του ψυκτικού μέσου, του λαδιού και των άλλων μερών θα πρέπει να γίνεται από κάποιο ειδικευμένο τεχνικό, σύμφωνα με τη σχετική τοπική και εθνική νομοθεσία. Για την εκ νέου χρήση, την ανακύκλωση και την επισκευή, οι μονάδες κλιματισμού θα πρέπει να υφίστανται επεξεργασία σε ειδικές εγκαταστάσεις. Επιβεβαιώνοντας ότι αυτό το προϊόν απορρίπτεται σωστά, θα αποφεύγετε ενδεχόμενες αρνητικές συνέπειες για το περιβάλλον και την υγεία. Παρακαλούμε επικοινωνήστε με τον τεχνικό εγκατάστασης ή τις τοπικές αρχές για περισσότερες πληροφορίες.

Οι μπαταρίες θα πρέπει να αφαιρούνται από το τηλεχειριστήριο και να απορρίπτονται ξεχωριστά, σύμφωνα με τη σχετική τοπική και εθνική νομοθεσία.

NL Vereisten voor het opruimen

Uw airconditioningproduct draagt dit symbool. Dit betekent dat u geen elektrische en elektronische producten mag mengen met niet-gesorteerd huishoudelijk afval.

Probeer niet zelf het systeem te ontmantelen: het ontmantelen van het airconditioningsysteem, behandelen van het koelmiddel, olie en andere onderdelen moet worden uitgevoerd door een bevoegd installateur in overeenstemming met de relevante lokale en nationale reglementeringen. Airconditioners moeten bij een gespecialiseerd behandelingsbedrijf worden behandeld voor hergebruik, recyclage en terugwinning. Door ervoor te zorgen dat dit product op de correcte manier wordt opgeruimd, helpt u potentiële negatieve gevolgen voor het milieu en de gezondheid te voorkomen. Voor meer informatie, gelieve contact op te nemen met de installateur of de lokale overheid.

De batterijen moeten uit de afstandsbediening worden verwijderd en afzonderlijk opgeruimd in overeenstemming met de relevante lokale en nationale reglementeringen.

P Requisitos para a eliminação

O equipamento de ar condicionado que possui está marcado com este símbolo. Significa que os produtos eléctricos e electrónicos não devem ser misturados com o lixo doméstico indiferenciado.

Não tente desmontar pessoalmente o sistema: o desmantelamento do sistema de ar condicionado e o tratamento do líquido de refrigeração, do óleo e de outros componentes têm de ser feitos por um instalador qualificado, cumprindo a legislação nacional relevante e regulamentos locais aplicáveis.

Os equipamentos de ar condicionado têm de ser processados numa estação de tratamento especializada, para reutilização, reciclagem ou recuperação. Ao certificar-se de que este produto é eliminado correctamente, está a contribuir para evitar as potenciais consequências negativas para o ambiente e para a saúde humana. Contacte o seu instalador ou as autoridades locais, para obter mais informações.

As pilhas do controlo remoto têm de ser retiradas e eliminadas separadamente, cumprindo a legislação nacional e os regulamentos locais aplicáveis.

СОДЕРЖАНИЕ

РИСУНКИ	[1]
1. ПОДГОТОВКА К РАБОТЕ	1
2. МЕРЫ ПРЕДОСТОРОЖНОСТИ	2
3. РАБОЧАЯ ОБЛАСТЬ	5
4. МЕСТО УСТАНОВКИ	5
5. НАИМЕНОВАНИЯ И ФУНКЦИИ КАЖДОГО ИЗ ПЕРЕКЛЮЧАТЕЛЕЙ И ИНДИКАТОРОВ ДИСПЛЕЯ НА ПУЛЬТЕ ДИСТАНЦИОННОГО УПРАВЛЕНИЯ	6
6. ПРОЦЕДУРА ЭКСПЛУАТАЦИИ	8
7. ОПТИМАЛЬНОЕ ФУНКЦИОНИРОВАНИЕ ...	10
8. ТЕХНИЧЕСКОЕ ОБСЛУЖИВАНИЕ (ДЛЯ ОБСЛУЖИВАЮЩЕГО ПЕРСОНАЛА)	11
9. ОШИБОЧНЫЕ СИМПТОМЫ НАРУШЕНИЯ РАБОТЫ КОНДИЦИОНЕРА...	12
10. ПОИСК НЕИСПРАВНОСТЕЙ	14

Важная информация об используемом хладагенте

Данное изделие содержит имеющие парниковый эффект фторированные газы, на которые распространяется действие Киотского протокола.

Марка хладагента: R410A

Величина ПГП⁽¹⁾: 1975

⁽¹⁾ ПГП = потенциал глобального потепления

В соответствии с общеевропейским или местным законодательством может быть необходима периодическая проверка на наличие утечек хладагента. За более подробной информацией обращайтесь к своему местному дилеру.

1. ПОДГОТОВКА К РАБОТЕ

Данное руководство по эксплуатации предназначено для рассматриваемых ниже систем со стандартным управлением. Перед началом работы проконсультируйтесь со своим дилером Daikin относительно правил эксплуатации, соответствующих типу и модели Вашей системы.

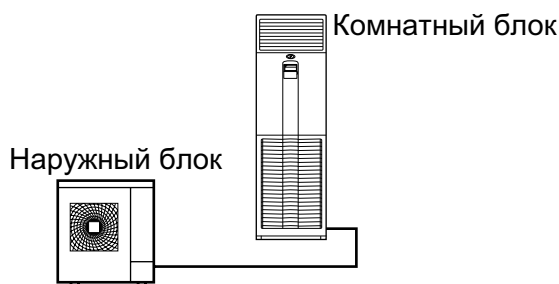

Если Ваша установка оснащена заказной системой управления, запросите у своего дилера Daikin сведения о специфике эксплуатации Вашей системы.

- Тип “с тепловым насосом”
Данная система обеспечивает охлаждение, обогрев, автоматический режим, режим сушки и режим вентилятора, а также режим программирования таймера.
- Тип с прямым охлаждением
Данная система обеспечивает охлаждение, режим вентилятора, режим сушки и режим программирования таймера.

МЕРЫ ПРЕДОСТОРОЖНОСТИ ДЛЯ СИСТЕМЫ С ГРУППОВЫМ УПРАВЛЕНИЕМ ИЛИ ДЛЯ СИСТЕМЫ УПРАВЛЕНИЯ С ДВУМЯ ПУЛЬТАМИ ДИСТАНЦИОННОГО УПРАВЛЕНИЯ

В данной системе наряду с индивидуальным управлением (Одна панель управления контролирует один внутренний блок) обеспечиваются два других варианта управления. Ознакомьтесь с приведенными ниже инструкциями, если Ваш блок относится к управляющей системе одного из указанных ниже типов.

- **Система группового управления**
Одна панель управления контролирует до 16 внутренних блоков.
Для всех комнатных блоков установлены одни и те же характеристики.
- **Система с двумя пультами дистанционного управления**
Одна панель управления и один пульт дистанционного управления контролируют один внутренний блок. (в случае системы с групповым управлением – одной группой комнатных блоков).
Блок эксплуатируется индивидуально.

ПРИМЕЧАНИЕ

- При создании системы группового управления и системы управления с двумя пультами дистанционного управления или при замене способа управления проконсультируйтесь со своим дилером Daikin.

Наименования и функции компонентов

См. рис. 2 на стр. [1]

a	Комнатный блок
b	Наружный блок
c	Панель управления

d	Впуск воздуха
e	Выпускаемый воздух
f	Воздуховыпускное отверстие
g	Лопасть (перед воздуховыпускным отверстием)
h	Трубопровод хладагента, провод электрического соединения
i	Дренажная труба
j	Воздухоприемник Встроенный воздушный фильтр для удаления пыли и грязи.
k	Провод заземления Провод к заземлению от наружного блока для предотвращения поражения электрическим током.

ПРИМЕЧАНИЕ

- Максимальный угол раскрытия крышки панели управления составляет приблизительно 100 градусов. Раскрытие крышки на больший угол может вызвать ее поломку или спадание с петель.

2. МЕРЫ ПРЕДОСТОРОЖНОСТИ

Для получения преимуществ от всего набора функций кондиционера и во избежание нарушений его работы вследствие неправильного обращения пользователю следует до начала работы внимательно ознакомиться с данным руководством.

Данный кондиционер относится к категории “электроприборов, не предназначенных для общего пользования”.

- **Описываемые ниже меры предосторожности подразделяются на ПРЕДУПРЕЖДЕНИЯ и ПРЕДОСТЕРЕЖЕНИЯ.**

Эти меры имеют очень большое значение с точки зрения обеспечения безопасности. Соблюдайте все эти меры неукоснительно.

 **ПРЕДУПРЕЖДЕНИЕ**... Возможны ситуации, в которых нарушение правил работы приводит к таким серьезным последствиям, как травмы или смерть.

 **ПРЕДОСТЕРЕЖЕНИЕ**... Возможны ситуации, в которых нарушение правил работы может причинить материальный ущерб или привести к травмам, включая тяжелые.

- После изучения данного руководства храните его всегда под рукой. Кроме того, при передаче оборудования новому пользователю проконтролируйте вручение ему данного руководства по эксплуатации.

ПРЕДУПРЕЖДЕНИЕ

Остерегайтесь длительного прямого воздействия потока холодного воздуха на свое тело, избегайте переохлаждения.

Пренебрежение этим правилом может привести к болезни/потере трудоспособности.

При появлении признаков нарушения работы кондиционера (например, запаха горения), выньте из розетки штепсель шнура питания и обратитесь к дилеру по месту приобретения кондиционера.

Продолжение работы в этих условиях чревато отказами устройства, возгоранием либо поражением электрическим током.

По вопросам установки кондиционера консультируйтесь со своим дилером. Самостоятельно выполненная неполная установка может привести к неисправности, утечке воды, поражению электрическим током и пожару.

По вопросам усовершенствований, ремонта и технического обслуживания обращайтесь к своему дилеру.

Неполное усовершенствование, ремонт и техобслуживание могут привести к неисправности, утечке воды, поражению электрическим током и пожару.

Не допускайте попадания пальцев, карандашей и т.п. в отверстие для впуска или выпуска воздуха и под лопасти вентилятора.

Вращающийся с высокой скоростью вентилятор может послужить причиной травмы.

Холодильный агент в кондиционере безопасен и обычно не вытекает. Если хладагент вытекает в помещении, его контакт с пламенем горелки, нагревателя или плиты может привести к образованию вредного газа.

Не пользуйтесь кондиционером до тех пор, пока специалист по сервисному обслуживанию не подтвердит завершение ремонта той части, из которой вытекает холодильный агент.

В отношении утечки холодильного агента консультируйтесь со своим дилером.

Если кондиционер устанавливается в небольшом помещении, необходимо принять надлежащие меры к тому, чтобы количество любого вытекшего хладагента не превысило предельно допустимую концентрацию даже при его утечке. Если при утечке хладагента превышает предельно допустимый уровень концентрации, возможны несчастные случаи в связи с кислородной недостаточностью.

По вопросу установки компонентов, приобретаемых отдельно, обращайтесь к специалисту.

Следите за тем, чтобы отдельно приобретаемые компоненты соответствовали номенклатуре, утвержденной нашей компанией. Самостоятельно выполненная неполная установка может привести к неисправности, утечке воды, поражению электрическим током и пожару.

По вопросам перемещения и повторной установки кондиционера обращайтесь к своему дилеру.

Неполная установка может привести к неисправности, утечке воды, поражению электрическим током и пожару.

Не используйте предохранитель с номиналом, не соответствующим норме.

Использование “жучка” и подобных приспособлений может привести к отказам или возгораниям.

Проверьте наличие заземления.

Не заземляйте блок присоединением к трубе коммунальной службы, к разряднику или к телефонному заземлению.

Несоответствующее заземление может привести к поражению электрическим током или пожару.

Сильные всплески токов от молнии или от других источников могут вызывать повреждения кондиционера.

Проконтролируйте установку выключателя тока утечки заземления.

Отсутствие прерывателя утечки на землю может явиться причиной поражения электрическим током или пожара.

Проконсультируйтесь у Вашего дилера на предмет возможного затопления кондиционера вследствие стихийных бедствий, таких, как наводнение или тайфун.

В таких случаях не эксплуатируйте кондиционер, иначе это может привести к неисправности, поражению электрическим током или возгоранию.

Не начинайте или завершайте работу кондиционера при установке выключателя электропитания в положение ВКЛ или ВЫКЛ.

В противном случае это может привести к возгоранию или протеканию воды. Кроме того, при возобновлении подачи электроэнергии может начаться внезапное вращение вентилятора, что может привести к травматизму.

Не эксплуатируйте изделие в воздушной среде, содержащей пары масла для жарки или пары машинного масла.

Наличие в воздухе паров масла может стать причиной поломки, поражения электрическим током или возгорания.

Не эксплуатируйте изделие в местах с большой концентрацией масляного дыма, таких как кухня, или в местах скопления горючих или агрессивных газов либо металлической пыли.

Эксплуатация изделия в этих местах может привести к возгоранию или неисправностям.

Не распыляйте горючие вещества (например, лак для волос или инсектицид) вблизи изделия.

Не следует чистить изделие, используя органические растворители, такие как разбавитель для краски.

Использование органических растворителей может привести к поломке изделия, поражению электрическим током или возгоранию.

Подключая кондиционер, используйте специально предназначенный для этого источник питания.

Использование любого другого источника питания может привести к выделению тепла, возгоранию или неисправностям.

⚠ ПРЕДОСТЕРЕЖЕНИЕ

Не пользуйтесь кондиционером в целях, отличных от его прямого назначения.

Запрещается пользоваться кондиционером для таких специфических применений, как хранение пищевых продуктов, уход за животными и растениями, обеспечение сохранности прецизионных машин и произведений искусства - это чревато возможной потерей качества.

Не снимайте воздуховыпускной узел наружного блока.

Открывающийся при этом доступ к вентилятору может привести к травмам.

При использовании кондиционера одновременно с горелками или обогревателями обеспечьте достаточную вентиляцию.

Недостаточная вентиляция может приводить к несчастным случаям в связи с кислородной недостаточностью.

Контролируйте и обеспечивайте, чтобы длительное использование не приводило к повреждению блоков фундамента.

Если допустить их повреждение, падение блока может вызвать травму.

Нельзя ни помещать вблизи кондиционера аэрозольную упаковку с воспламеняемым веществом, ни распылять это вещество.

Эти действия могут привести к пожару.

Емкости с горючими веществами, такие как аэрозольные баллончики, следует размещать не ближе, чем на расстоянии 1 м от места выдувания воздуха.

Емкости могут взорваться под воздействием потока теплого воздуха из внутреннего или наружного блока.

Перед чисткой выключите кондиционер и выньте шнур электропитания из сетевой розетки.

В противном случае может произойти поражение электрическим током или получение травмы.

Не следует работать с кондиционером влажными руками.

Возможно поражение электрическим током.

Не помещайте предметы, которые могут быть повреждены под действием влаги, под комнатным блоком.

При влажности выше 80%, при засорении сливного отверстия или при загрязнении фильтра возможно образование конденсата.

Не устанавливайте горелку или обогреватель в местах, находящихся под прямым воздействием потока воздуха из кондиционера.

Это может привести к неполному сгоранию в горелке или обогревателе.

Не следует размещать нагревательные устройства непосредственно под блоком, так как тепло, выделяемое ими, может вызвать деформацию блока.

Не позволяйте детям забираться на наружный блок или ставить на него какие-либо предметы.

Падение ребенка или обрушение блока может привести к травме.

Не допускайте прямого воздействия выходного потока воздуха на животных или растения.

Возможно неблагоприятное воздействие на животных и растения.

Запрещается промывать кондиционер водой.

Это может привести к поражению электрическим током или пожару.

Не следует ставить емкости с водой (цветочные вазы и т.п.) на блок, так как это может вызвать поражение электрическим током или возгорание.

Не устанавливайте кондиционер в тех местах, где может произойти утечка воспламеняемого газа.

Утечка и накапливание газа вблизи кондиционера могут привести к пожару.

Установите дренажный шланг для обеспечения полного дренажа.

Если соответствующий дренаж из наружной дренажной трубы не обеспечивается во время работы кондиционера, возможно труба забита грязью или строительным мусором. В результате может возникнуть протечка из внутреннего блока. В таком случае следует остановить кондиционер и обратиться к дилеру за помощью.

Устройство не предназначено для использования маленькими детьми или слабыми людьми без наблюдения.

За маленькими детьми необходимо следить, чтобы они не играли с устройством.

Проконсультируйтесь у представителей компании, выполняющей установку, по вопросу очистки внутренней поверхности кондиционера воздуха.

Неправильная очистка может привести к поломке пластмассовых деталей или к утечке воды или к поражению электрическим током.

Не прикасайтесь к отверстию для выпуска воздуха или алюминиевым лопастям кондиционера воздуха.
В противном случае возможно нанесение травмы.

Не размещайте предметы в непосредственной близости от наружного блока и не позволяйте листьям и другому мусору скапливаться вокруг блока.

Листья являются рассадником мелких животных, которые могут проникнуть в блок. Оказавшись в блоке, такие животные могут вызвать сбой в его работе, задымление или возгорание при вступлении в контакт с электрическими деталями.

Не закрывайте вентиляционные и воздуховыпускные отверстия.

Ослабление воздушного потока может стать причиной низкой производительности или возникновения неисправностей.

Следите за тем, чтобы дети не играли на наружном блоке или вблизи него.
Неосторожное прикосновение к блоку может привести к травме.

Никогда не прикасайтесь к внутренним компонентам панели управления.

Не снимайте лицевую панель. Прикосновение к некоторым внутренним компонентам может вызвать поражение электрическим током и повреждение устройства. По вопросам проверки и регулировки внутренних компонентов обращайтесь к Вашему дилеру.

Не оставляйте панель управления в местах, где существует вероятность попадания на нее влаги.

При попадании влаги в пульт дистанционного управления, существует опасность утечки тока и повреждения электронных компонентов.

3. РАБОЧАЯ ОБЛАСТЬ

Если температура или влажность выходят за указанные ниже пределы, возможно срабатывание предохранительных устройств и прекращение работы кондиционера, а также протечки воды из комнатного блока.

ОХЛАЖДЕНИЕ [°C]

НАРУЖНЫЙ БЛОК	КОМНАТНАЯ		НАРУЖНАЯ ТЕМПЕРАТУРА
	ТЕМПЕРАТУРА	ВЛАЖНОСТЬ	
RZQS71 · 100 · 125	D	от 18 до 37	80 % или ниже
	W	от 12 до 28	
	D		от -15 до 50
	B		

НАГРЕВ [°C]

НАРУЖНЫЙ БЛОК	КОМНАТНАЯ ТЕМПЕРАТУРА	НАРУЖНАЯ ТЕМПЕРАТУРА
RZQS71 · 100 · 125	D	от -19,5 до 21
		от -20 до 15,5
	B	
	от 10 до 27	

DB: Температура сухого термометра

WB: Температура смоченного термометра

Диапазон настроек температуры с помощью панели управления лежит в пределах от 16 °C до 32 °C.

4. МЕСТО УСТАНОВКИ

Выбор места установки

- **Кондиционер установлен в хорошо проветриваемом помещении и нет препятствий для его работы?**
- **Убедитесь в том, что пульт дистанционного управления не подвергается воздействию солнечного света.**
Это может привести к обесцвечиванию ЖК-дисплея и потере читаемости.
- **Не устанавливайте кондиционер в следующих местах:**
 - а.С высоким содержанием минеральных масел, например, смазочно-охлаждающих жидкостей
 - б.С высоким содержанием солей, например, в прибрежной полосе
 - с.С наличием сульфурированного газа, например, выделяемого горячими источниками
 - д.При опасности больших скачков напряжения, например, на фабрике или заводе
 - е.На автомобилях и судах
 - ф .В местах с высокой концентрацией в воздухе пара или масла, например, в местах приготовления пищи и т.п.

- g. В местах работы установок, генерирующих электромагнитные волны
- h. В местах с высокой концентрацией в воздухе кислотных и/или щелочных дымов или паров

- **Приняты ли меры защиты от снега?**
За подробностями обратитесь к своему дилеру.

Выполнение электрической проводки

- **Выполнение любых работ по электрическому монтажу следует доверять только электрику с соответствующим допуском.**
Для выполнения проводки обращайтесь к своему дилеру. Запрещается выполнять проводку самостоятельно.
- **Убедитесь в том, что для данного кондиционера предусмотрен отдельный источник питания, и что все электрические операции выполняются квалифицированным персоналом с соблюдением местных законов и нормативных актов.**

Уделяйте внимание также эксплуатационным шумам

- **Соответствует ли выбранное место указанным ниже требованиям?**
 - a. Место, способное выдержать вес кондиционера, обеспечить низкий уровень эксплуатационного шума и вибрации.
 - b. Место, где поток горячего воздуха из воздуховыпускного отверстия и шум при работе внешнего блока не создают неудобств Вашим соседям.
- **Обеспечивается ли отсутствие препятствий вблизи воздуховыпускного отверстия наружного блока?**
Препятствия могут привести к ухудшению рабочих характеристик и усилению эксплуатационных шумов.
- **Если во время работы имеет место необычный шум, обратитесь к Вашему дилеру.**





Оценка эффективности дренажного трубопровода

- **Имеющийся дренажный трубопровод способен полностью обеспечить дренаж?**

Если при кондиционировании воздуха не обеспечивается надлежащий дренаж из наружных дренажных труб, возможно засорение труб пылью и грязью. Это может привести к протечке воды из наружного блока. В этом случае выключите кондиционер и обратитесь за помощью к своему дилеру или в центр обслуживания.

5. НАИМЕНОВАНИЯ И ФУНКЦИИ КАЖДОГО ИЗ ПЕРЕКЛЮЧАТЕЛЕЙ И ИНДИКАТОРОВ ДИСПЛЕЯ НА ПУЛЬТЕ ДИСТАНЦИОННОГО УПРАВЛЕНИЯ

См. рис. 1 на стр. [1]

1	КНОПКА ВКЛЮЧЕНИЯ/ВЫКЛЮЧЕНИЯ
	Нажатие кнопки вызывает запуск системы. Повторное нажатие кнопки приводит к останову системы.
2	ЛАМПОЧКА ИНДИКАЦИИ РАБОТЫ (КРАСНАЯ)
	Лампочка светится в процессе работы.
3	ИНДИКАТОР “” (РЕЖИМ ЦЕНТРАЛИЗОВАННОГО УПРАВЛЕНИЯ)
	Высвечивание данного индикатора указывает, что система находится В РЕЖИМЕ ЦЕНТРАЛИЗОВАННОГО УПРАВЛЕНИЯ. (Это не соответствует техническим условиям.)
4	ПИКТОГРАММА “” “” “” “” (ВЕНТИЛЯЦИЯ/ОЧИСТКА ВОЗДУХА)
	Данная пиктограмма указывает на текущее функционирование блока очистки воздуха и блока общего теплообмена. (Эти блоки являются необязательными аксессуарами)

5	ПИКТОГРАММА “” “” “” “” “” (РЕЖИМ РАБОТЫ)
	Данный индикатор показывает текущий РЕЖИМ РАБОТЫ. Для типа с прямым охлаждением, индикаторы “” (автоматический режим) и “” (обогрев) не задействованы.
6	ПИКТОГРАММА “ TEST” (КОНТРОЛЬ/ТЕСТОВАЯ ОПЕРАЦИЯ)
	При нажатой кнопке КОНТРОЛЬ/ТЕСТОВАЯ ОПЕРАЦИЯ на дисплее отображается текущий режим работы системы.
7	ПИКТОГРАММА “” (ЗАПРОГРАММИРОВАННОЕ ВРЕМЯ)
	В данной пиктограмме отображается ЗАПРОГРАММИРОВАННОЕ ВРЕМЯ запуска или останова системы.
8	ПИКТОГРАММА “” (УСТАНОВКА ТЕМПЕРАТУРЫ)
	Данный индикатор показывает установленную температуру.
9	ПИКТОГРАММА “” (СКОРОСТЬ ВЕНТИЛЯТОРА)
	Данный индикатор показывает скорость вентилятора.
10	ПИКТОГРАММА “” (ЗАДВИЖКА ВОЗДУШНОГО ПОТОКА)
	См. “РЕГУЛИРОВКА НАПРАВЛЕНИЯ ВОЗДУШНОГО ПОТОКА”
11	ПИКТОГРАММА “” (ВРЕМЯ ДЛЯ ОЧИСТКИ ВОЗДУШНОГО ФИЛЬТРА)
	См. “ИНСТРУКЦИИ ПО ЧИСТКЕ ВОЗДУШНОГО ФИЛЬТРА”.
12	ПИКТОГРАММА “” (РАЗМОРАЖИВАНИЕ)
	См. “ОПЕРАЦИЯ РАЗМОРАЖИВАНИЯ”.
13	НЕРАБОТАЮЩИЙ ДИСПЛЕЙ
	Если эта конкретная функция не предусмотрена, при нажатии данной кнопки на дисплее дисплеем на несколько секунд высвечивается сообщение “NOT AVAILABLE”. При одновременном использовании нескольких блоков сообщение “NOT AVAILABLE” появляется лишь в том случае, если ни в одном из комнатных блоков не реализуется данная функция. Если функция предусмотрена хотя бы в одном из блоков, сообщение не выводится.

14	КНОПКА ЗАПУСКА/ОСТАНОВА РЕЖИМА ТАЙМЕРА
	См. “РЕЖИМ ПРОГРАММИРОВАНИЯ ТАЙМЕРА”.
15	КНОПКА ВКЛЮЧЕНИЯ/ВЫКЛЮЧЕНИЯ ТАЙМЕРА
	См. “РЕЖИМ ПРОГРАММИРОВАНИЯ ТАЙМЕРА”.
16	КНОПКА КОНТРОЛЬ/ТЕСТОВЫЙ РЕЖИМ
	Данная кнопка подлежит использованию только квалифицированным обслуживающим персоналом в целях технического обслуживания.
17	КНОПКА ПРОГРАММИРОВАНИЯ ВРЕМЕНИ
	Используйте данную кнопку для программирования времени “ЗАПУСКА и/или ОСТАНОВА”.
18	КНОПКА ЗАДАНИЯ ТЕМПЕРАТУРЫ
	Данная кнопка используется для ЗАДАНИЯ ТЕМПЕРАТУРЫ.
19	КНОПКА ВОССТАНОВЛЕНИЯ ЗНАКА ФИЛЬТРА
	См. “ИНСТРУКЦИИ ПО ЧИСТКЕ ВОЗДУШНОГО ФИЛЬТРА”.
20	КНОПКА РЕГУЛИРОВКИ СКОРОСТИ ВЕНТИЛЯТОРА
	Нажимайте данную кнопку для выбора предпочтительной ВЫСОКОЙ или НИЗКОЙ скорости вентилятора.
21	КНОПКА ВЫБОРА РЕЖИМА РАБОТЫ
	Нажимайте данную кнопку для выбора РЕЖИМА РАБОТЫ.
22	КНОПКА КОРРЕКТИРОВКИ НАПРАВЛЕНИЯ ВОЗДУШНОГО ПОТОКА
	См. “РЕГУЛИРОВКА НАПРАВЛЕНИЯ ВОЗДУШНОГО ПОТОКА”
ПРИМЕЧАНИЕ	
<ul style="list-style-type: none"> Представленные на рис. 1 варианты индикации предназначены для пояснения и не характеризуют фактические рабочие ситуации. 	

6. ПРОЦЕДУРА ЭКСПЛУАТАЦИИ

См. рис. 1 на стр. [1]

- Рабочие процедуры различаются в зависимости от типа - "с тепловым насосом" и "только для охлаждения". Для уточнения типа Вашей системы обратитесь к дилеру Daikin.
- Для защиты блока устанавливайте основной выключатель питания в рабочее положение за 6 часов до начала работы.
- Если основной источник питания отказывает во время работы, перезапуск выполняется автоматически после восстановления питания.

РЕЖИМЫ ОХЛАЖДЕНИЯ, ОБОГРЕВА, АВТОМАТИЧЕСКИЙ РЕЖИМ, РЕЖИМ ВЕНТИЛЯТОРА И РЕЖИМ СУШКИ, РЕЖИМ ПРОГРАММИРОВАНИЯ ТАЙМЕРА

Выполняйте операции в следующем порядке.



1 СЕЛЕКТОР РЕЖИМА РАБОТЫ

Нажмите кнопку **СЕЛЕКТОР РЕЖИМА РАБОТЫ** столько раз, сколько требуется для выбора требуемого режима работы.

- ОПЕРАЦИЯ ОХЛАЖДЕНИЯ " ❄ "
- ОПЕРАЦИЯ НАГРЕВА " ☀ "
- АВТОМАТИЧЕСКАЯ РАБОТА " ⏸ "

- В данном режиме работы переключение ОХЛАЖДЕНИЕ/ОБОГРЕВ выполняется автоматически.

- РЕЖИМ ВЕНТИЛЯТОРА " 🌀 "
- РЕЖИМ СУШКИ ПРОГРАММИРОВАНИЯ ТАЙМЕРА " ⏰ "

- Функция данной программы состоит в уменьшении влажности в помещении при минимальном понижении температуры.
- Микро-ЭВМ автоматически определяет **ТЕМПЕРАТУРУ** и **СКОРОСТЬ ВЕНТИЛЯТОРА**.
- Если температура в помещении ниже 16°C, система не включается в работу.

См. рис. 3 на стр. [1]



2 ВКЛ/ВЫКЛ

Нажмите кнопку **ВКЛ/ВЫКЛ**.

Загорается или гаснет светодиод РАБОТА, и система соответственно начинает или прекращает работу.

[ОПИСАНИЕ ОПЕРАЦИИ НАГРЕВА]

ОПЕРАЦИЯ РАЗМОРАЖИВАНИЯ

- По мере замораживания змеевика наружного блока ослабляется нагревательный эффект и система переходит в режим РАЗМОРАЖИВАНИЯ.
- Вентилятор внутреннего блока будет остановлен и на дисплее панели управления появится символ " ❄/❄ ".
- По истечении 6-8 минут (не более 10 минут) система возвращается из режима РАЗМОРАЖИВАНИЯ в режим ОБОГРЕВА.

Оценка температуры наружного воздуха и эффективность обогрева

- Эффективность нагрева кондиционера уменьшается по мере понижения температуры наружного воздуха. В этом случае используйте кондиционер в комбинации с другими обогревательными системами.
- Используется система циркуляции теплого воздуха и поэтому для прогрева всего помещения после начала работы требуется некоторое время.
- Вентилятор комнатного блока автоматически обеспечивает вентиляцию помещения легкой струей воздуха до тех пор, пока температура в помещении не достигает определенного уровня. Одновременно с этим, на дисплее панели управления появится символ " ❄/❄ ". Оставьте его в этом состоянии и выдержите небольшую паузу.
- Если теплый воздух оседает под потолком и не прогревает нижнюю часть помещения, целесообразно воспользоваться циркуляционным вентилятором (вентилятором, обеспечивающим циркуляцию воздуха внутри помещения). За подробностями обратитесь к своему дилеру.

РЕГУЛИРОВКА

Для программирования **ТЕМПЕРАТУРЫ**, **СКОРОСТИ ВЕНТИЛЯТОРА** и **НАПРАВЛЕНИЯ ПОТОКА ВОЗДУХА** выполните следующие действия.



УСТАНОВКА TEMПЕРАТУРЫ

Нажмите кнопку **УСТАНОВКА ТЕМПЕРАТУРЫ** и запрограммируйте требуемую температуру.

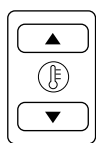

При каждом нажатии данной кнопки задаваемая температура повышается на 1°C.

При каждом нажатии данной кнопки задаваемая температура понижается на 1°C.

- При работе в режиме вентиляции установка температуры не предусмотрена.

ПРИМЕЧАНИЕ

- Диапазон настроек температуры с помощью панели управления лежит в пределах от 16 °C до 32 °C.



РЕГУЛИРОВКА СКОРОСТИ ВЕНТИЛЯТОРА

Нажмите кнопку **РЕГУЛИРОВКА СКОРОСТИ ВЕНТИЛЯТОРА**.

Возможен выбор высокой или низкой скорости вентилятора.

В некоторых случаях для регулировки скорости вентилятора используется микросхема с целью защиты блока.



КОРРЕКТИРОВКА НАПРАВЛЕНИЯ ВОЗДУШНОГО ПОТОКА

Регулировка направления воздушного потока осуществляется двумя способами.

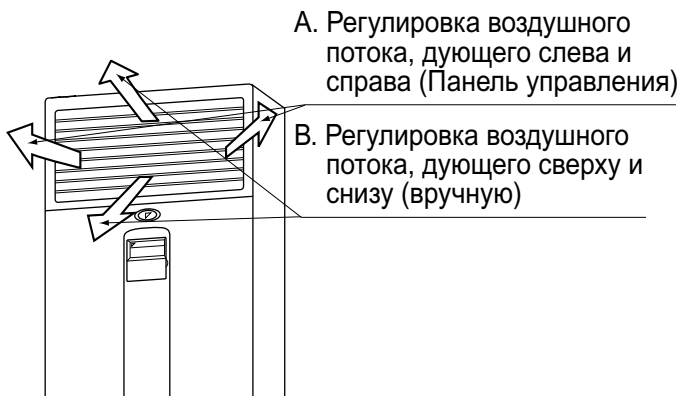

А. Регулировка воздушного потока, дующего слева и справа

Нажмите кнопку **КОРРЕКТИРОВКА НАПРАВЛЕНИЯ ПОТОКА ВОЗДУХА** с целью выбора направления потока воздуха, как показано ниже.



Если индикатор **НАПРАВЛЕНИЕ ВОЗДУШНОГО ПОТОКА** показывает поворот лопастей, в соответствии с приведенным ниже рисунком, направление воздушного потока меняется непрерывно. (Настройка автоматического поворота)



Нажмите кнопку **КОРРЕКТИРОВКА НАПРАВЛЕНИЯ ВОЗДУШНОГО ПОТОКА** с целью выбора требуемого направления потока воздуха.

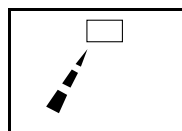

Если индикатор **НАПРАВЛЕНИЕ ВОЗДУШНОГО ПОТОКА** показывает отсутствие поворота лопастей, направление воздушного потока неизменно. (Задание фиксированного направления воздушного потока)

В. Регулировка воздушного потока, дующего сверху и снизу

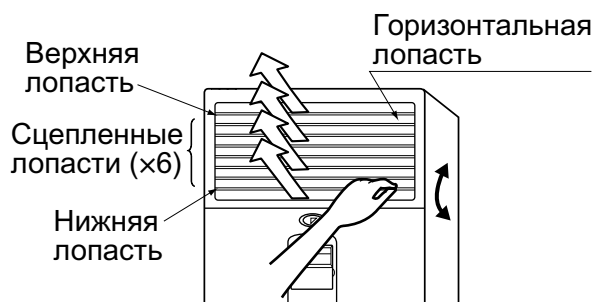

Отрегулируйте горизонтальные лопасти вручную. Не забудьте отрегулировать верхнюю и нижнюю независимые лопасти. Слегка приподнимайте лопасти при охлаждении и слегка опускайте их при нагреве.

ПРИМЕЧАНИЕ

- Если верхние створки, сцепленные створки и нижние створки перекрывают друг друга, работа блока будет сопровождаться выделением конденсата. Убедитесь, что верхние створки, сцепленные створки и нижние створки ориентированы в одном направлении.

РЕЖИМ ПРОГРАММИРОВАНИЯ ТАЙМЕРА

Выполняйте операции в следующем порядке.

- Таймер используется двумя указанными ниже способами.
Программирование времени останова (⊕ · ○) Система прекращает работу по истечении заданного времени.
Программирование времени запуска (⊕ · |) Система начинает работу по истечении заданного времени.
- Таймер может быть запрограммирован на 72 часа (не более).
- Предусмотрено программирование времени запуска и останова за одну операцию.

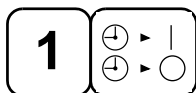

РЕЖИМ ТАЙМЕРА ЗАПУСК/ОСТАНОВ

Нажмите требуемое число раз кнопку запуска/останова режима таймера и выберите на дисплее режим.

Пиктограмма мигает.

При вводе в действие таймера

останова “ ⊕ · ○ ”

При вводе в действие таймера

запуска “ ⊕ · | ”

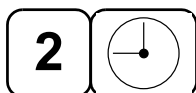

ПРОГРАММИРОВАНИЕ ТАЙМЕРА

Нажмите кнопку времени программирования и установите время для останова или запуска системы.

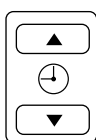

При нажатии данной кнопки время увеличивается на 1 час.

При нажатии данной кнопки время уменьшается на 1 час.



ТАЙМЕР ВКЛ/ВЫКЛ

Нажмите кнопку включения/выключения таймера.

Процедура ввода в действие таймера завершается.

Пиктограмма “ ⊕ · ○ или ⊕ · | ” перестает мигать и далее светится непрерывно.

■ См. рис. 4 на стр. [1] ■

ПРИМЕЧАНИЕ

- Для одновременного программирования включения и выключения таймера повторите указанную выше процедуру от 1 до 3 еще раз.

Если таймер запрограммирован на останов системы по истечении 3 часов и на запуск системы по истечении 4 часов, система останавливается через 3 часа, а затем запускается через 1 час.

- По окончании программирования таймера на дисплее высвечивается оставшееся для отсчета время.
- Для отмены программирования заново нажмите кнопку включения/выключения таймера. Показания дисплея исчезнут.

7. ОПТИМАЛЬНОЕ ФУНКЦИОНИРОВАНИЕ

Для обеспечения надлежащего функционирования системы соблюдайте приведенные ниже меры предосторожности.

- Отрегулируйте температуру в помещении в расчете на создание благоприятной среды. Исключите избыточные нагрев или охлаждение.
- С помощью занавесок или жалюзи защитите помещение от попадания прямого солнечного света на период выполнения операции охлаждения.
- Регулярно проветривайте помещение. При пользовании блоком в течение длительных периодов времени следите за надлежащим проветриванием помещения.
- Держите двери и окна закрытыми. Если оставить двери и окна открытыми, выпуск воздуха из кондиционируемого помещения приведет к снижению эффекта охлаждения и обогрева.
- Не располагайте другие обогреватели непосредственно под комнатным блоком. Они могут деформироваться под действием тепла.
- Ни в коем случае не помещайте какие-либо предметы около отверстия для впуска или выпуска воздуха блока. Это может привести к разрушению эффекта или к останову работы.

- Если блок не используется в течение длительного времени, выключайте основной источник питания. Если основной источник питания включен, некоторая электрическая мощность потребляется даже при неработающей системе. Выключайте основной источник питания в целях экономии энергии. При следующем включении переведите выключатель основного источника питания в рабочее положение за 6 часов до начала работы с целью обеспечения плавного установления рабочего режима (См. “ТЕХНИЧЕСКОЕ ОБСЛУЖИВАНИЕ”).
- Если на дисплее высвечивается “” (ВРЕМЯ ДЛЯ ЧИСТКИ ВОЗДУШНОГО ФИЛЬТРА), вызовите квалифицированный обслуживающий персонал для чистки фильтров (См. “ТЕХНИЧЕСКОЕ ОБСЛУЖИВАНИЕ”).

8. ТЕХНИЧЕСКОЕ ОБСЛУЖИВАНИЕ (ДЛЯ ОБСЛУЖИВАЮЩЕГО ПЕРСОНАЛА)

ВЫПОЛНЕНИЕ ТЕХНИЧЕСКОГО ОБСЛУЖИВАНИЯ РАЗРЕШАЕТСЯ ТОЛЬКО КВАЛИФИЦИРОВАННОМУ ОБСЛУЖИВАЮЩЕМУ ПЕРСОНАЛУ

ВАЖНОЕ ЗАМЕЧАНИЕ!

- **ПЕРЕД РАБОТАМИ, ТРЕБУЮЩИМИ ДОСТУПА К ОКОНЕЧНЫМ УСТРОЙСТВАМ, НЕОБХОДИМО ОТКЛЮЧИТЬ ВСЕ ЦЕПИ ЭЛЕКТРОПИТАНИЯ**
- Перед чисткой кондиционера обеспечьте прекращение работы и отключение питания с помощью выключателя. В противном случае возможны поражение электрическим током или травма.
- Не промывайте кондиционер водой. Это может привести к поражению электрическим током.
- Будьте осторожны на строительных лесах или козлах. При работе на высоте необходимо соблюдать меры предосторожности.

ИНСТРУКЦИИ ПО ЧИСТКЕ ВОЗДУШНОГО ФИЛЬТРА

Необходимость чистки воздушного фильтра обозначается индикацией на дисплее “” (ВРЕМЯ ДЛЯ ЧИСТКИ ВОЗДУШНОГО ФИЛЬТРА).

При установке блока в помещении с сильным загрязнением воздуха повышайте частоту операций чистки.

Если очистка устройства от грязи становится невозможной, следует сменить воздушный фильтр. (Сменный воздушный фильтр поставляется по отдельному заказу)

1. Снимите решетку на всасывающей стороне.

Медленно сдвиньте решетку вперед.

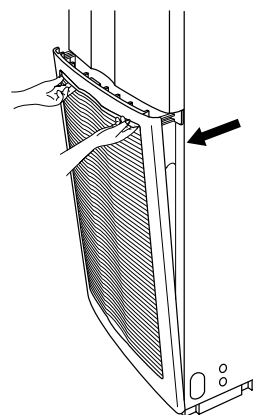

Пожалуйста!

- Не тяните за лицевую панель. Она открывается совсем незначительно.

2. Снимите воздушные фильтры.

Осторожно приподнимите фильтр и извлеките его наружу.

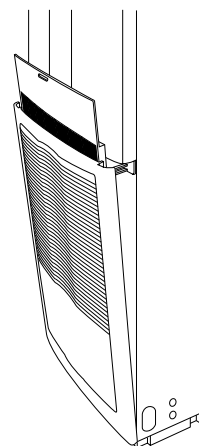

3. Очистите воздушный фильтр.

Воспользуйтесь пылесосом **A)** или промойте воздушный фильтр водой **B)**.

A)Использование пылесоса

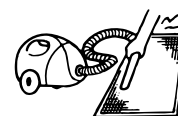

В) Промывка водой

Если фильтр сильно загрязнен, воспользуйтесь мягкой щеткой и нейтральным моющим средством.



Удалите воду и просушите фильтр в тени.

ПРИМЕЧАНИЕ

- Промывайте фильтр водой с температурой не выше 50°C - иначе возможны обесцвечивание и/или деформация.
- Оберегайте фильтр от воздействия огня, поскольку он может воспламениться.

4. Установите фильтр на место.

Завершив очистку фильтра, не забудьте установить его на прежнее место.

5. Нажмите кнопку СМЕНА ФИЛЬТРА на панели управления.

Сообщение “” (ВРЕМЯ ДЛЯ ЧИСТКИ ВОЗДУШНОГО ФИЛЬТРА) исчезает.

ПРАВИЛА ОЧИСТКИ ВОЗДУХОВЫПУСКНОГО ОТВЕРСТИЯ И НАРУЖНОЙ ПАНЕЛИ

- Выполняйте чистку мягкой тканью.
- Если пятна удалить затруднительно, используйте влажную ткань, смоченную нейтральным раствором моющего средства. После этого вытрите сухой тканью.

ПРИМЕЧАНИЕ

- Не используйте керосин, бензин, растворитель, полировочную пудру, жидкий инсектицид. Это может вызвать обесцвечивание или коробление поверхностей.
- Для чистки воздушных фильтров и наружных панелей не следует использовать воду или воздух температурой 50°C или выше.

ВКЛЮЧЕНИЕ ПОСЛЕ ДЛИТЕЛЬНОГО ПРОСТОЯ

Убедитесь в следующем

- Убедитесь в том, что отверстия для впуска и выпуска воздуха не закрыты. Удалите все препятствия.
- Проконтролируйте наличие заземления. Убедитесь в отсутствии обрывов проводов. При обнаружении любых неполадок обращайтесь к дилеру.

Очистите воздушный фильтр и наружные панели.

- После чистки воздушного фильтра не забудьте установить его на место.

Переведите основной выключатель питания в рабочее положение.

- При переводе в рабочее состояние основного выключателя питания включается дисплей на контрольной панели.
- Для защиты блока устанавливайте основной выключатель питания в рабочее положение по меньшей мере за 6 часов до начала работы.

РЕКОМЕНДУЕМЫЕ ДЕЙСТВИЯ ПРИ ВЫКЛЮЧЕНИИ СИСТЕМЫ НА ДЛИТЕЛЬНОЕ ВРЕМЯ

Включите РЕЖИМ ВЕНТИЛЯТОРА на полдня и просушите блок.

- См. “РЕЖИМ ВЕНТИЛЯТОРА”.

Отключите питание.

- Если основной источник питания включен, некоторая электрическая мощность потребляется даже при неработающей системе. Выключайте питание в целях экономии энергии.
- Дисплей на контрольной панели погаснет, если основной переключатель электропитания будет выключен.

Очистите воздушный фильтр и наружную поверхность.

- Проследите за тем, чтобы после очистки воздушный фильтр был помещен обратно на свое место. См. “ТЕХНИЧЕСКОЕ ОБСЛУЖИВАНИЕ”.

9. ОШИБОЧНЫЕ СИМПТОМЫ НАРУШЕНИЯ РАБОТЫ КОНДИЦИОНЕРА

Перечисленные ниже симптомы не означают нарушения работы кондиционера.

I. СИСТЕМА НЕ РАБОТАЕТ

- **Система не перезапускается немедленно после нажатия кнопки ВКЛ/ВЫКЛ.**

Если светится лампочка индикации работы, система находится в нормальном состоянии.

Система не перезапускается немедленно ввиду срабатывания предохранительного устройства с целью предотвращения перегрузки системы. По истечении 3 минут система автоматически включается заново.

- Система не перезапускается сразу после возврата кнопки **УСТАНОВКА ТЕМПЕРАТУРЫ** в исходное состояние после ее нажатия.

Если горит светодиод РАБОТА, система находится в нормальном состоянии. Система не перезапускается немедленно ввиду срабатывания предохранительного устройства с целью предотвращения перегрузки системы. По истечении 3 минут система автоматически включается заново.

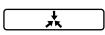
- Система не запускается при отображении на дисплее индикатора “” (**ПОД ЦЕНТРАЛИЗОВАННЫМ УПРАВЛЕНИЕМ**), который мигает в течение нескольких секунд после нажатия кнопки режима. Это связано тем, что система находится под централизованным управлением. Мигающий дисплей свидетельствует о том, что панель управления не контролирует систему.
- Система не запускается сразу же после включения источника питания. Выждите одну минуту, пока микро-ЭВМ подготовится к работе.
- Наружный блок останавливается. Температура в комнате достигла предварительно установленной температуры. Внутренний блок находится в режиме вентиляции.

II. КОНДИЦИОНЕР ВРЕМЯ ОТ ВРЕМЕНИ ОСТАНАВЛИВАЕТСЯ

- На жидкокристаллической панели управления появляется индикация “U4” или “U5”, и кондиционер останавливается, однако он возобновляет работу через несколько минут. Кондиционер останавливается, потому что связь между устройствами прерывается из-за электрических помех, генерируемых от оборудования, отличного от кондиционера. После устранения электрических помех кондиционер возобновит работу.

III. ОБЪЕМ ВОЗДУХА НЕ СООТВЕТСТВУЕТ УСТАНОВКЕ

- Объем воздуха не изменяется при нажатии кнопки регулировки воздушного потока. Когда температура в комнате достигает предварительно установленной температуры, наружный блок остановится, а внутренний блок перейдет в режим легкого обдува.

IV. БЛОКОМ ИСПУСКАЕТСЯ БЕЛЫЙ ТУМАН

- При выполнении операции охлаждения в условиях высокой влажности (в местах с содержанием масла или пыли) Если внутренняя часть комнатного блока чрезмерно загрязнена, распределение температур внутри помещения становится неравномерным. Необходимо очистить комнатный блок изнутри. Обратитесь к своему дилеру Daikin за подробными сведениями о чистке блока. Для выполнения данной операции требуется квалифицированный специалист по обслуживанию.
- При переключении системы на операцию НАГРЕВА после операции РАЗМОРАЖИВАНИЯ Генерируемая при РАЗМОРАЖИВАНИИ влага превращается в выпускаемый пар.

V. ШУМ КОНДИЦИОНЕРОВ

- Звонящий звук после включения блока. Данный звук генерируется работающим регулятором температуры. Примерно через минуту он должен затихнуть.
- При работе системы в режиме ОХЛАЖДЕНИЯ или РАЗМОРАЖИВАНИЯ прослушивается непрерывный шипящий звук. Этот звук создается холодильным газом, протекающим как через комнатный, так и через наружный блоки.
- Шипящий звук, прослушиваемый при запуске или сразу после прекращения работы либо возникающий при запуске или немедленно после останова режима РАЗМОРАЖИВАНИЯ. Этот шум хладагента появляется при прекращении или при изменении потока.
- Когда система находится в РЕЖИМЕ ОХЛАЖДЕНИЯ или выключена, слышен звук “Shah” постоянного потока. Шум прослушивается в процессе работы дренажного насоса.

- **Писк прослушивается в процессе работы системы или после прекращения ее работы.**

Данный шум создается сжатием и расширением пластмассовых деталей при изменении температуры.

VI. ПЫЛЬ ИЗ БЛОКОВ

- **Блоки, включаемые в работу после длительного простоя, могут испускать пыль.**

Испускается пыль, поглощенная блоком.

VII. БЛОКИ СПОСОБНЫ ИЗДАВАТЬ ЗАПАХИ

Блок может поглощать запахи из помещений, от мебели, от сигарет и затем испускать их заново.

VIII. НА ЖИДКОКРИСТАЛЛИЧЕСКОМ ДИСПЛЕЕ ПАНЕЛИ УПРАВЛЕНИЯ ОТОБРАЖАЕТСЯ СИМВОЛ “”

- **Это происходит сразу после включения основного источника питания.**

Это означает, что пульт панель управления находится в нормальном состоянии.

Вскоре индикация прекращается.

IX. НАПРАВЛЕНИЕ ВЕТРА ОТЛИЧАЕТСЯ ОТ ПОКАЗАНИЙ НА ДИСПЛЕЕ НА ПАНЕЛИ УПРАВЛЕНИЯ

- **Индикатор НАПРАВЛЕНИЕ ВОЗДУШНОГО ПОТОКА на панели управления колеблется, однако действительное направление воздушного потока не колеблется.**

Во время операции нагрева: Кондиционер будет регулировать направления ветра сразу же после того, как воздушный кондиционер начнет работать или когда температура в комнате станет выше установленной температуры, поэтому люди не будут подвергаться неприятному воздействию ветра.

Во время операции охлаждения или осушения: Кондиционер будет регулировать направление ветра в то время, когда температура в комнате станет ниже установленной температуры. См. стр. 8.

- **Индикатор НАПРАВЛЕНИЕ ВОЗДУШНОГО ПОТОКА на панели управления отличается от действительного направления потока.**

Во время операции нагрева: Кондиционер будет регулировать направления ветра сразу же после того, как воздушный кондиционер начнет работать или когда температура в комнате станет выше установленной температуры, поэтому люди не будут подвергаться неприятному воздействию ветра.

X. ТЕМПЕРАТУРА В КОМНАТЕ НЕ ПАДАЕТ

- **Кондиционер находится в режиме осушения с помощью микрокомпьютера.**

Кондиционер в режиме осушения с помощью микрокомпьютера не приводит к существенному падению температуры. См. стр. 8.

10. ПОИСК НЕИСПРАВНОСТЕЙ

- I. Если возникает одно из перечисляемых ниже нарушений работы, предпринимайте указанные ниже действия и обращайтесь к своему дилеру Daikin.

Ремонт системы необходимо поручать квалифицированному специалисту по обслуживанию.

— ПРЕДУПРЕЖДЕНИЕ —

При появлении признаков нарушения работы кондиционера (например, запаха горения), выньте из розетки штепсель шнура питания и обратитесь к своему дилеру.

Продолжение работы в этих условиях чревато возможностью отказа устройства, поражения электрическим током и пожара.

- Если часто срабатывает защитное устройство (предохранитель, автоматический выключатель или устройство защитного отключения);
Действие: Не включайте главный выключатель электропитания.
- Если не работает надлежащим образом выключатель ВКЛЮЧЕНО / ВЫКЛЮЧЕНО;
Действие: Выключите главный выключатель электропитания.
- Если из блока вытекает вода;
Действие: Прекратите работу.

- Если на дисплее отображается “☀” (КОНТРОЛЬ), “№ БЛОКА”, при этом мигает светодиод РАБОТА и высвечивается “КОД НЕИСПРАВНОСТИ”.

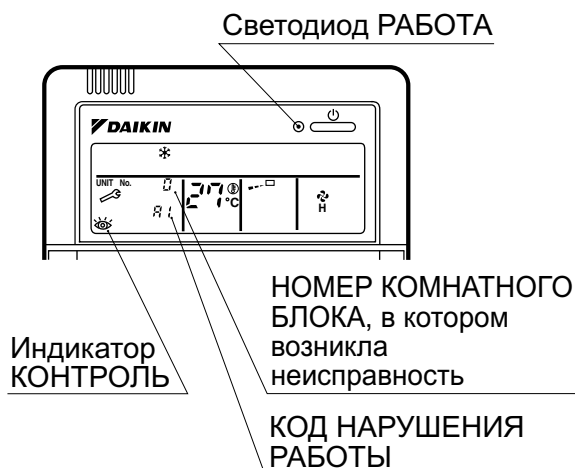

Действие: Обратитесь к своему дилеру Daikin и проинформируйте его о сообщениях дисплея.

II. Если система не работает надлежащим образом помимо указанных выше случаев и при этом нет видимых проявлений ни одного из перечисленных выше нарушений работы, исследуйте систему согласно указанным ниже процедурам.

1. Если система не работает вообще.

- Проконтролируйте возможное нарушение подачи питания.
Дождитесь восстановления питания. Если питание отказывает в процессе работы, система автоматически перезапускается сразу после восстановления работы источника питания.
- Проверьте возможное перегорание предохранителя.
Отключите электропитание.
- Проверьте возможное срабатывание автоматического выключателя.
Отключите электропитание при выключенном положении автоматического выключателя. Не включайте электропитание при выключенном положении автоматического выключателя.
(Обратитесь к Вашему дилеру.)

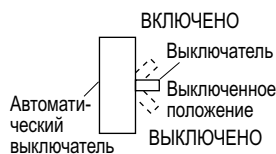

2. Если система останавливается после включения в работу.

- Проконтролируйте возможное закрытие отверстия для впуска или выпуска воздуха наружного или комнатного блока посторонними предметами.
Удалите препятствие и восстановите нормальную вентиляцию.
- Проконтролируйте возможное засорение воздушного фильтра.
Поручите квалифицированному специалисту чистку воздушных фильтров (см. “ТЕХНИЧЕСКОЕ ОБСЛУЖИВАНИЕ”).

3. Система работает, но не обеспечивает достаточное охлаждение или обогрев.

- Если отверстие для впуска или выпуска воздуха наружного или комнатного блока закрыто посторонними предметами.
Удалите препятствие и обеспечьте нормальную вентиляцию.
- Если засорен воздушный фильтр.
Поручите квалифицированному специалисту чистку воздушных фильтров (см. “ТЕХНИЧЕСКОЕ ОБСЛУЖИВАНИЕ”).
- Если неправильно установлена температура (см. раздел НАСТРОЙКА).
- Если с помощью кнопки СКОРОСТЬ ВЕНТИЛЯТОРА выбрана НИЗКАЯ СКОРОСТЬ (см. раздел НАСТРОЙКА).
- Если для воздушного потока задан несоответствующий угол (см. РЕГУЛИРОВКА НАПРАВЛЕНИЯ ВОЗДУШНОГО ПОТОКА).
- Если открыты двери или окна. Закройте двери и окна для защиты помещения от ветра.
- Если в помещение проникает прямой солнечный свет (при охлаждении).
Воспользуйтесь занавесями или жалюзи.
- Если в помещении присутствует слишком много людей (при охлаждении).
При слишком большом выделении тепла в помещении эффективность охлаждения снижается.
- Проверьте возможную избыточность источника обогрева помещения (при охлаждении).
При слишком большом выделении тепла в помещении эффективность охлаждения снижается.

DAIKIN INDUSTRIES, LTD.

Head office:

Umeda Center Bldg., 2-4-12, Nakazaki-Nishi,
Kita-ku, Osaka, 530-8323 Japan

Tokyo office:

JR Shinagawa East Bldg., 2-18-1, Konan,
Minato-ku, Tokyo, 108-0075 Japan

DAIKIN EUROPE NV

Zandvoordestraat 300, B-8400 Oostende, Belgium