

**DAIKIN**



DAIKIN ROOM AIR CONDITIONER

# OPERATION MANUAL

**INVERTER**



Большая библиотека технической документации  
<http://splitoff.ru/tehn-doc.html>  
каталоги, инструкции, сервисные мануалы, схемы.

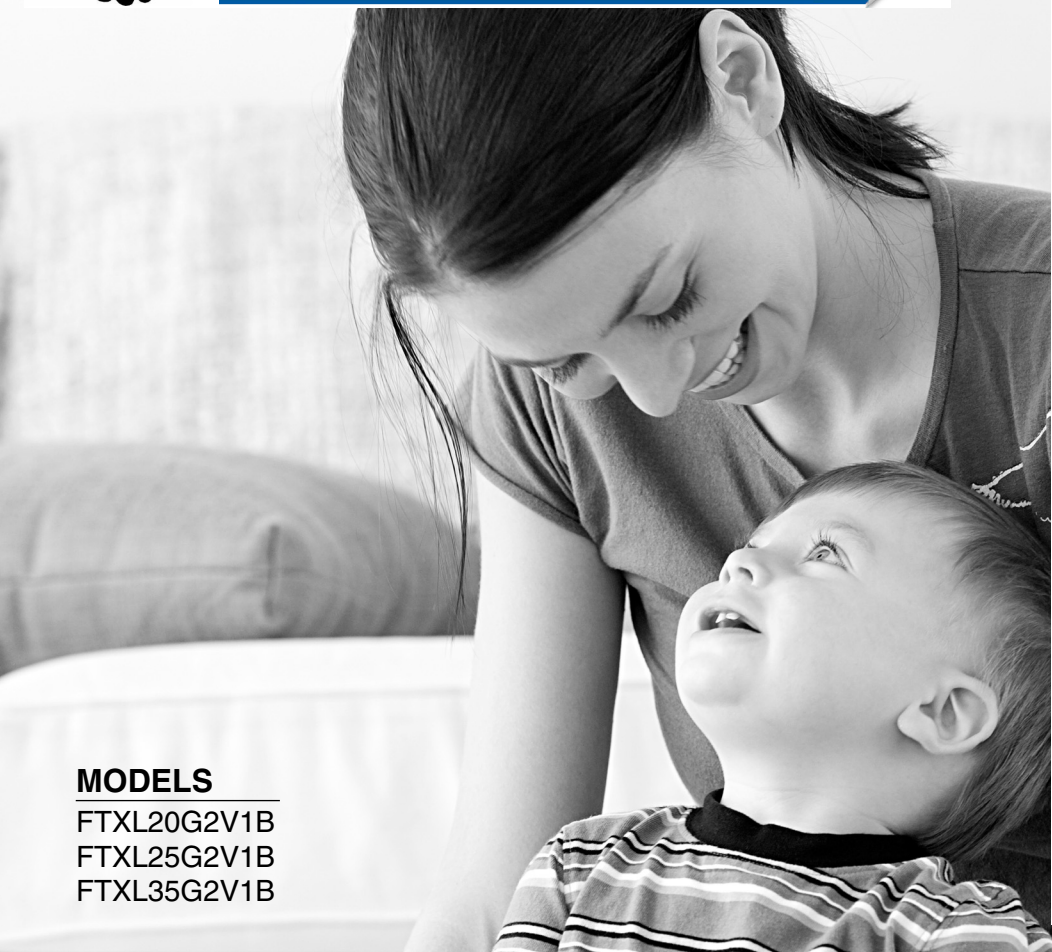

## MODELS

FTXL20G2V1B

FTXL25G2V1B

FTXL35G2V1B

English

Dansk

Svenska

Norsk

Suomi

Deutsch

Français

Русский

Polski

Nederlands

Все каталоги и инструкции здесь: <http://splitoff.ru/tehn-doc.html>

# СОДЕРЖАНИЕ

## ПРОЧИТЕ ПЕРЕД НАЧАЛОМ ЭКСПЛУАТАЦИИ

---

Меры предосторожности .....	2
Наименования деталей .....	4
Подготовка к работе .....	7

## ЭКСПЛУАТАЦИЯ

---

Работа в режиме АВТО · СУШКА · ОХЛАЖДЕНИЕ · НАГРЕВ · ВЕНТИЛЯТОР .....	10
Корректировка направления воздушного потока .....	12
Режимы КОМФОРТНЫЙ ВОЗДУШНЫЙ ПОТОК и ИНТЕЛЛЕКТУАЛЬНЫЙ ГЛАЗОК .....	14
УСИЛЕННЫЙ режим.....	17
Операция НАРУЖНОГО БЛОКА С НИЗКИМ УРОВНЕМ ШУМА.....	18
Работа в режиме ЭКОНОМ .....	19
Функции ТАЙМЕР .....	20
Работа в режиме ЕЖЕНЕДЕЛЬНЫЙ ТАЙМЕР .....	22

## ОСТОРОЖНО

---

Уход и очистка .....	27
----------------------	----

## ПОИСК НЕИСПРАВНОСТЕЙ

---

Поиск неисправностей.....	30
---------------------------	----

# Меры предосторожности

- Храните данное руководство в местах, где оператор сможет легко его найти.
- Перед эксплуатацией данного прибора внимательно изучите меры предосторожности, приведенные в данном руководстве.
- Описанные в данном документе меры предосторожности делятся на два типа: ПРЕДУПРЕЖДЕНИЕ и ПРЕДОСТЕРЕЖЕНИЕ. Оба они содержат важную информацию, относящуюся к безопасности. Обязательно соблюдайте все без исключения меры предосторожности.



## ПРЕДУПРЕЖДЕНИЕ

Несоблюдение надлежащим образом данных инструкций может привести к травме или смерти.



## ПРЕДОСТЕРЕЖЕНИЕ

Игнорирование данных инструкций может привести к повреждению имущества или получению травмы, которая может оказаться серьезной в зависимости от обстоятельств.



Не пытайтесь выполнять следующие действия.



Обязательно обеспечьте заземление.



Ни в коем случае не прикасайтесь к кондиционеру или пульту дистанционного управления влажными руками.



Внимательно соблюдайте инструкции.



Ни в коем случае не допускайте попадания воды на кондиционер или пульт дистанционного управления.

- После прочтения храните данное руководство под рукой, чтобы к нему можно было обратиться в случае необходимости. При передаче оборудования новому пользователю не забудьте также передать ему данное руководство.



## ПРЕДУПРЕЖДЕНИЕ

- Чтобы избежать пожара, взрыва или травмы, не включайте блок в случае обнаружения рядом с ним вредных газов, среди которых встречаются воспламеняющиеся или вызывающие коррозию газы.
- Помните, что продолжительное прямое воздействие холодного или теплого воздуха от кондиционера, или воздуха, который слишком холодный или слишком теплый, может оказывать вредное влияние на Ваше физическое состояние или здоровье.
- Не размещайте предметы, включая стержни, Ваши пальцы и т.п. в воздуховодном и воздуховыпускном отверстиях. Контакт с быстро вращающимися лопастями вентилятора может привести к сбою в работе изделия, повреждению изделия или травме.
- Не пытайтесь самостоятельно отремонтировать, демонтировать, переустанавливать или модифицировать кондиционер, так как это может привести к утечке воды, поражению электрическим током или возникновению пожара.
- Не используйте огнеопасный аэрозоль рядом с кондиционером, в противном случае это может привести к возгоранию.



- Остерегайтесь возгорания в случае утечки хладагента. Если кондиционер не работает должным образом, например не генерирует холодный или теплый воздух, это может быть вызвано утечкой хладагента. Обратитесь к своему дилеру за помощью. Хладагент внутри кондиционера безопасен и обычно не протекает. Однако в случае утечки, контакт хладагента с открытой горелкой, нагревателем или плитой может привести к появлению токсичного газа. Не используйте кондиционер, пока квалифицированный обслуживающий персонал не подтвердит устранение утечки.
- Не пытайтесь устанавливать или ремонтировать кондиционер самостоятельно. Неквалифицированно выполненная работа может привести к протеканиям воды, поражению электрическим током или возгоранию. Свяжитесь со своим местным дилером или квалифицированным персоналом для проведения работ по монтажу и обслуживанию.
- При неисправности кондиционера (появление запаха гари и т.п.) выключите питание прибора и свяжитесь со своим местным дилером. Дальнейшая эксплуатация при данных обстоятельствах опасна, поскольку может привести к отказу, поражению электрическим током или возгоранию.
- Обязательно установите прерыватель утечки на землю. Отсутствие прерывателя утечки на землю может явиться причиной поражения электрическим током или возгорания.



- Следует обязательно заземлить блок. Не используйте в качестве заземления коммунальный трубопровод, молниеотвод или телефонный заземлитель. Плохое заземление может привести к поражению электрическим током.



## ПРЕДОСТЕРЕЖЕНИЕ

- Используйте кондиционер только по прямому назначению. Не используйте кондиционер для охлаждения измерительных приборов, продуктов питания, растений, животных и произведений искусства, поскольку это может оказывать пагубное влияние на производительность, качество и/или долговечность указанных объектов.
- Не подвергайте растения и животных прямому воздействию потока воздуха из блока, так как это может оказать на них негативное воздействие.



- Не располагайте приборы, которые вырабатывают открытый огонь, в местах, на которые попадает воздушный поток из блока, поскольку это может ухудшать работу горелки.
- Не закрывайте вентиляционные и воздуховывпускные отверстия. Ослабление воздушного потока может стать причиной низкой производительности или возникновения неисправностей.
- Не садитесь на внутренний или наружный блоки, не ставьте предметы на блоки и не тяните блоки. Это может привести к несчастному случаю, например падению или опрокидыванию, что может стать причиной сбоям в работе изделия или повреждению изделия.
- Не размещайте восприимчивые к влаге предметы непосредственно под внутренним или наружным блоком. При определенных условиях конденсация на основном блоке или трубах с хладагентом, загрязненный воздушный фильтр или засоренный дренаж могут вызвать капание, что приведет к загрязнению или выходу из строя указанных предметов.
- После длительного использования проверьте подставку и ее крепление на предмет возможного повреждения. Если повреждение не устранить, блок может упасть и травмировать человека.
- Во избежание травмы не прикасайтесь к вентиляционному отверстию или алюминиевым пластинам внутреннего или внешнего блоков.
- Устройство не предназначено для использования детьми младшего возраста без присмотра и немощными особами. Это может вызвать ухудшение физического состояния и быть вредным для здоровья.
- За детьми нужен присмотр, чтобы они не играли с блоком или его пультом управления. Опасные действия детей могут привести к ухудшению физического состояния и нанести вред здоровью.

- Чтобы избежать недостатка кислорода обеспечьте комнату достаточной вентиляцией, если совместно с кондиционером используется такое оборудование, как например горелка.
- Перед очисткой обязательно останавливайте эксплуатацию, отключайте выключатель питания или извлекайте шнур питания из розетки. 
- В противном случае это может привести к поражению электрическим током и получению травмы.
- Подключайте кондиционер только к указанной в руководстве цепи питания. Использование источников питания, отличных от указанных в руководстве, может привести к поражению электрическим током, перегреву и возгоранию.
- Установите дренажный шланг для обеспечения беспрепятственного дренажа. Неправильно установленный дренаж может привести к образованию сырости на здании, оборудовании и т.п.
- Не размещайте в непосредственной близости от наружного блока различные предметы и не допускайте скопления вокруг него листьев и другого мусора. Листья создают условия для проникновения во внутренний блок мелких животных. В блоке такие животные могут вызвать поломку, тление или воспламенение при контакте с электрическими деталями.
- Не размещайте предметы вокруг внутреннего блока. Это может привести к нежелательному воздействию на рабочие характеристики, качество изделия и длительность срока службы кондиционера.

- Во избежание поражения электрическим током не работайте с мокрыми руками.



- Не промывайте кондиционер водой, так как это может привести к поражению электрическим током или возникновению пожара.
- Не следует ставить емкости с водой (цветочные вазы и т.п.) возле блока, так как это может привести к поражению электрическим током или возгоранию.



### Место для установки.

- При необходимости установки кондиционера в указанных ниже условиях окружающей среды консультируйтесь с дилером.
  - Места с замасленной средой, с наличием пара или сажи.
  - Пропитанная солью среда, например, на морском побережье.
  - Места с наличием газа серной кислоты, например, вблизи горячих источников.
  - Места с возможностью занесения наружного блока снегом.
 Необходимо обеспечить слив дренажных вод из наружного блока в место с хорошим дренажом.

### Помните о своих соседях, которым могут мешать создаваемые шумы.

- Для монтажа выбирайте место в расчете на выполнение указанных ниже требований.
  - Опора должна быть достаточно прочной для выдерживания веса блока и не должна распространять вибрацию или рабочие шумы.
  - При установке в этом месте создаваемый наружным блоком поток воздуха или генерируемый им рабочий шум не должны мешать соседям.

### Работа с электрической цепью.

- Для подачи питания в кондиционер необходимо использовать отдельный источник питания.

### Перестановка системы.

- Для перестановки кондиционера требуются специальные знания и опыт. При необходимости перестановки вследствие переезда или реконструирования обращайтесь к дилеру.

# Наименования деталей

## ■ Комнатный блок

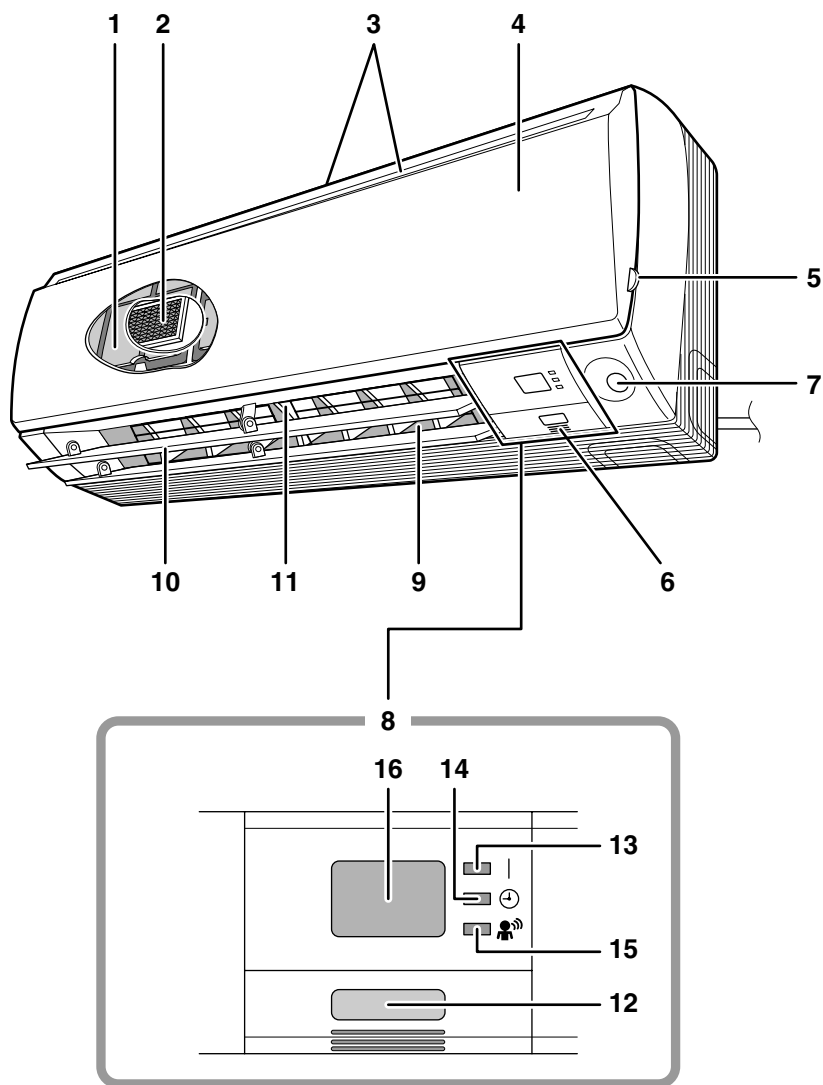

## ■ Наружный блок

Класс 20/25

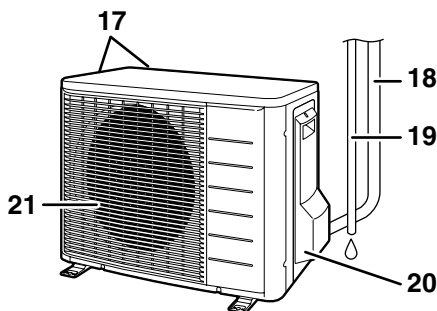

Класс 35

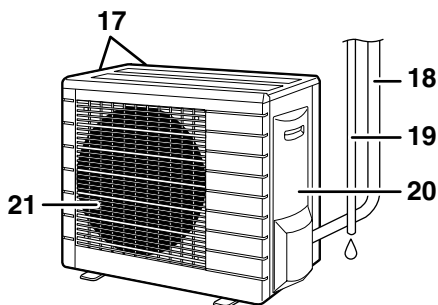

## ■ Комнатный блок

1. Воздушный фильтр
2. Фотокаталитический титан-апатитовый фильтр очистки воздуха:
  - Эти фильтры присоединены к внутренним частям воздушных фильтров.
3. Воздухоприемник
4. Лицевая панель
5. Выступ верхней лицевой панели
6. Датчик температуры в помещении:
  - контролирует температуру воздуха около блока.
7. Датчик ИНТЕЛЛЕКТУАЛЬНЫЙ ГЛАЗОК: (стр. 14.)
8. Дисплей
9. Воздуховыпускное отверстие
10. Створки (горизонтальные лопасти): (стр. 12.)
11. Жалюзи (вертикальные лопасти):
  - Жалюзи находятся внутри воздуховыпускного узла. (стр. 12.)
12. Переключатель ВКЛ/ВЫКЛ комнатного блока: (стр. 10.)
  - Для включения в работу выполните однократное нажатие данного выключателя. Для останова нажмите его еще раз.

- Режимы работы указаны в приведенной ниже таблице.

Режим	Установка температуры	Скорость потока воздуха
АВТОМАТИЧЕСКИЙ	25°C	АВТОМАТИЧЕСКИЙ

- Данный выключатель используется при работе без дистанционный блок управления.
13. Лампочка индикации работы (зеленая)
  14. Лампочка ТАЙМЕР (желтый): (стр. 20.)
  15. Лампа ИНТЕЛЛЕКТУАЛЬНЫЙ ГЛАЗОК (зеленая): (стр. 14.)
  16. Приемник сигнала:
    - Принимает сигналы от дистанционный блок управления.
    - Поступление сигнала в блок обозначается коротким звуковым сигналом.
      - Начало работы ..... два коротких звуковых сигнала
      - Изменение установочных параметров ..... один короткий звуковой сигнал
      - Прекращение работы ..... длинный звуковой сигнал

## ■ Наружный блок

17. Воздухоприемник: (Сзади и сбоку)
18. Трубопровод хладагента и межблочный кабель
19. Дренажный шланг

20. Клемма заземления:
  - Находится внутри данной крышки.
21. Воздуховыпускное отверстие

## ■ Дистанционный блок управления

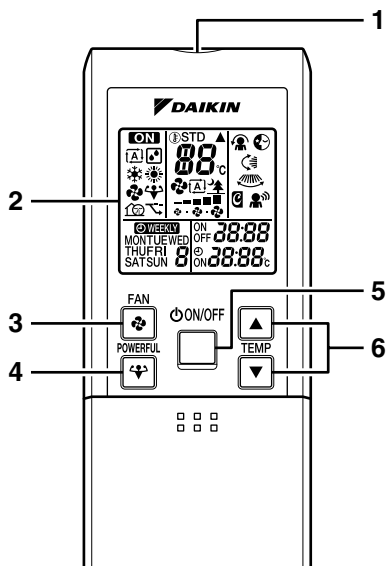

<ARC452A3>



<Откройте переднюю крышку>

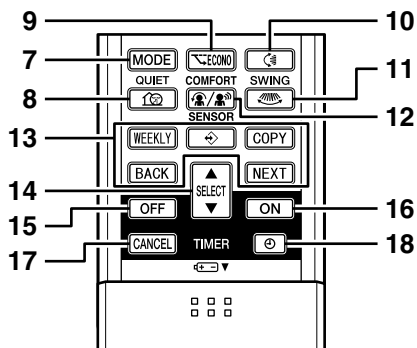

### 1. Передатчик сигнала:

- Осуществляет посылку сигнала в комнатный блок.

### 2. Дисплей:

- Отображает текущие установочные значения. (На данном рисунке все дисплеи каждой из секций изображены в состоянии ВКЛ в пояснительных целях.)

### 3. Установочная кнопка ВЕНТИЛЯТОР:

- Используется для задания скорости потока воздуха.

### 4. Кнопка УСИЛЕННЫЙ режим:

- операции УСИЛЕННЫЙ режим (стр. 17.)

### 5. Кнопка ВКЛ/ВЫКЛ:

- Для включения в работу выполните однократное нажатие данной кнопки. Для остановки нажмите ее еще раз.

### 6. Регулировочные кнопки ТЕМПЕРАТУРА:

- Изменяется задаваемое значение температуры.

### 7. Селекторная кнопка РЕЖИМ:

- Используется для выбора режима работы. (АВТО/СУШКА/ОХЛАЖД/НАГРЕВ/ВЕНТИЛЯТОР) (стр. 10.)

### 8. Кнопка НИЗКИЙ УРОВЕНЬ ШУМА:

- операции НАРУЖНОГО БЛОКА С НИЗКИМ УРОВНЕМ ШУМА (стр. 18.)

### 9. Кнопка ЭКОНОМ:

- Работа в режиме ЭКОНОМ (стр. 19.)

### 10. Кнопка ПОВОРОТ:

- Створки (горизонтальные лопасти) (стр. 12.)

### 11. Кнопка ПОВОРОТ:

- Жалюзи (вертикальные лопасти) (стр. 12.)

### 12. Кнопка КОМФОРТ/СЕНСОР:

- Режимы КОМФОРТНЫЙ ВОЗДУШНЫЙ ПОТОК и ИНТЕЛЛЕКТУАЛЬНЫЙ ГЛАЗОК (стр. 14.)

### 13. Кнопка ЕЖЕНЕДЕЛЬНО/ПРОГРАММИРОВАНИЕ/КОПИРОВАТЬ/НАЗАД/СЛЕДУЮЩИЙ:

- Работа в режиме ЕЖЕНЕДЕЛЬНЫЙ ТАЙМЕР (стр. 22.)

### 14. Кнопка ВЫБОР:

- Изменяются настройки режимов ТАЙМЕР ВКЛ/ВЫКЛ и ЕЖЕНЕДЕЛЬНЫЙ ТАЙМЕР. (стр. 20, 22.)

### 15. Кнопка ТАЙМЕР ВЫКЛ:

- (стр. 20.)

### 16. Кнопка ТАЙМЕР ВКЛ:

- (стр. 21.)

### 17. Кнопка ОТМЕНА ДЛЯ ТАЙМЕРА:

- Отменяются установки таймера. (стр. 20, 21.)

- Не может использоваться в режиме ЕЖЕНЕДЕЛЬНОГО ТАЙМЕРА.

### 18. Кнопка ЧАСЫ:

- (стр. 8.)

# Подготовка к работе

## ■ Для установки батареек

1. Сдвиньте переднюю крышку для снятия.
2. Установите две сухие батарейки размера AAA.LR03 (щелочные).
3. Далее верните лицевую крышку в закрытое положение.



## ■ Для включения в работу дистанционный блок управления

- Для работы с удаленным контроллером используйте передатчик в комнатном блоке. Если что-либо (например, штора) препятствует прохождению сигналов между блоком и удаленным контроллером, блок не работает.
- Не допускайте падения дистанционный блок управления. Не допускайте его увлажнения.
- Максимальная дальность передачи составляет порядка 7 метров.



## ■ Для крепления держателя дистанционный блок управления на стене

1. Выберите место, из которого сигналы беспрепятственно попадают в блок.
2. Прикрепите держатель к стене, балке или подобной поверхности винтами, которые можно приобрести на месте.
3. Установите дистанционный блок управления в держатель дистанционный блок управления.

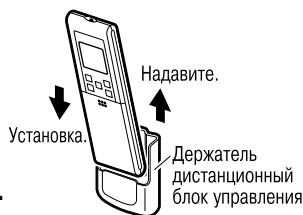

## ВНИМАНИЕ

### ■ О батарейках

- Устанавливаемые батарейки должны совпадать по типу с заменяемыми батарейками, допускается только одновременная замена двух батареек.
- Если система не эксплуатируется в течение длительного времени, извлеките из нее батарейки.
- Срок службы батареек составляет приблизительно один год. Однако, в случае потускнения дисплея пульта дистанционного управления и ухудшения дистанционного управления, замените обе две батарейки на новые батарейки размера AAA.LR03 (щелочные).
- Прилагаемые батарейки предназначены для начального периода эксплуатации системы. Срок использования батареек может оказаться коротким в зависимости от даты изготовления кондиционера.

### ■ О дистанционный блок управления

- Защищайте дистанционный блок управления от прямого солнечного излучения.
- Пыль на передатчике или приемнике сигналов приводит к ухудшению чувствительности. Вытрите пыль мягкой материей.
- Прием сигналов может быть нарушен находящимися в помещении люминесцентными лампами с электронным запуском (например, лампами инверторного типа). В таком случае необходимо проконсультироваться с продавцом.
- Если сигналы дистанционный блок управления по ошибке вызывают срабатывание другого электроприбора, переместите его в другое место либо проконсультируйтесь у продавца.



## ■ Установка часов

### 1. Нажмите “кнопку ЧАСЫ”.

Отображается 0:00.

Мигает MON и ⌚.

### 2. Нажмите “кнопку ВЫБОР”, чтобы установить текущий день недели.

### 3. Нажмите “кнопку ЧАСЫ”.

Мигает ⌚.

### 4. Нажмите “кнопку ВЫБОР”, чтобы установить текущее время.

Удержание в нажатом состоянии кнопки “▲” или “▼” существенно ускоряет изменение времени в сторону увеличения или уменьшения.

### 5. Нажмите “кнопку ЧАСЫ”.

При нажатии кнопок на пульте дистанционного управления во время настройки внутренних часов комнатного блока необходимо всегда направлять пульт на комнатный блок.

Мигает ⌚.

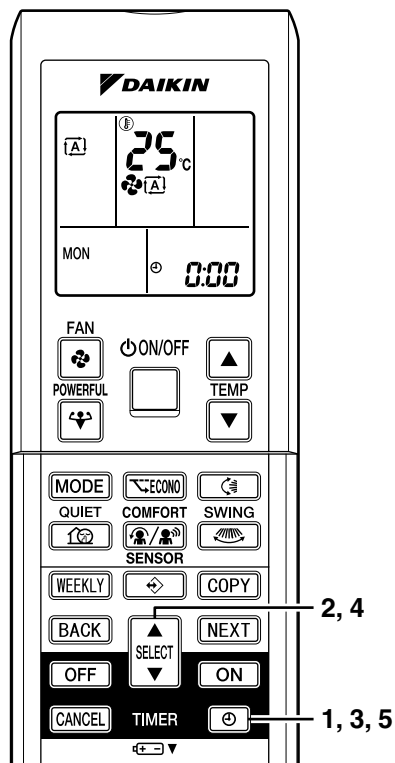

## ПРИМЕЧАНИЕ

- Если внутренние часы комнатного блока не установлены на правильное время, ЕЖЕНЕДЕЛЬНЫЙ ТАЙМЕР будет работать неточно.

# Подготовка к работе

## ■ Переведите выключатель в положение ВКЛ

- Включение прерывателя приводит к однократному открытию заслонок, а также их закрытию. (Эта процедура соответствует норме.)

## ПРИМЕЧАНИЕ

### ■ Замечания по экономии энергии

- Необходимо позаботиться, чтобы помещение не охлаждалось (прогрелось) слишком сильно. Поддержание температуры на умеренном уровне способствует экономии электроэнергии.
- Закрывайте окна шторами или с помощью жалюзи. Преграда солнечному свету и поступающему снаружи воздуху увеличивает охлаждение (нагрев).
- Засорение воздушных фильтров приводит к понижению эффективности работы и к потере энергии. Необходимо очищать их примерно раз в две недели.

#### Рекомендуемая установка температуры

Для охлаждения: 26°C – 28°C  
Для нагрева: 20°C – 24°C

### ■ Обратите внимание на следующее

- Кондиционер постоянно потребляет 15 - 85 Вт электроэнергии даже при нахождении в нерабочем состоянии.
- Если предполагается на длительное время отказаться от использования кондиционера (например, весной или осенью), переведите выключатель в положение ВЫКЛ.
- Ниже указываются условия эксплуатации кондиционера.

Режим	Условия эксплуатации	Если во время эксплуатации имеет место продолжительный выход за пределы указанной области
ОХЛАЖДЕНИЕ	Наружная температура: -10 - 46°C Температура в помещении: 18 - 32°C Влажность в помещении: Макс. 80%	<ul style="list-style-type: none"><li>• Возможно срабатывание предохранительного устройства для останова работы.</li><li>• Возможна конденсация влаги в комнатном блоке с просачиванием наружу.</li></ul>
НАГРЕВ	Наружная температура: -20 - 20°C Температура в помещении: 10 - 30°C	<ul style="list-style-type: none"><li>• Возможно срабатывание предохранительного устройства для останова работы.</li></ul>
СУШКА	Наружная температура: -10 - 46°C Температура в помещении: 18 - 32°C Влажность в помещении: Макс. 80%	<ul style="list-style-type: none"><li>• Возможно срабатывание предохранительного устройства для останова работы.</li><li>• Возможна конденсация влаги в комнатном блоке с просачиванием наружу.</li></ul>

- Эксплуатация системы за пределами указанных выше значений влажности или температуры может вызвать срабатывание предохранительного устройства, блокирующего систему.

# Работа в режиме АВТО · СУШКА · ОХЛАЖДЕНИЕ · НАГРЕВ · ВЕНТИЛЯТОР

Кондиционер работает в выбираемом пользователем режиме.  
При следующем включении кондиционер запускается с последнего установленного режима работы.

## ■ Для включения в работу

### 1. Нажмите “кнопку селектор РЕЖИМА” и выберите режим работы.

- Каждое нажатие кнопки вызывает переход к следующему по счету режиму указанной последовательности.

Ⓐ: АВТОМАТИЧЕСКИЙ

☐: СУШКА

❄: ОХЛАЖДЕНИЕ

☀: НАГРЕВ

🌀: ВЕНТИЛЯТОР



### 2. Нажмите “кнопку ВКЛ/ВЫКЛ”.

- на жидкокристаллическом дисплее отображается “ON”.
- Загорается лампочка РАБОЧИЙ РЕЖИМ.

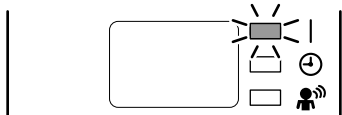

## ■ Для прекращения работы

### 3. Заново нажмите “кнопку ВКЛ/ВЫКЛ”.

- “ON” исчезнет с ЖКИ.
- Лампочка РАБОЧИЙ РЕЖИМ гаснет.

## ■ Для изменения уставки температуры

### 4. Нажмите “кнопку регулировка ТЕМПЕРАТУРЫ”.

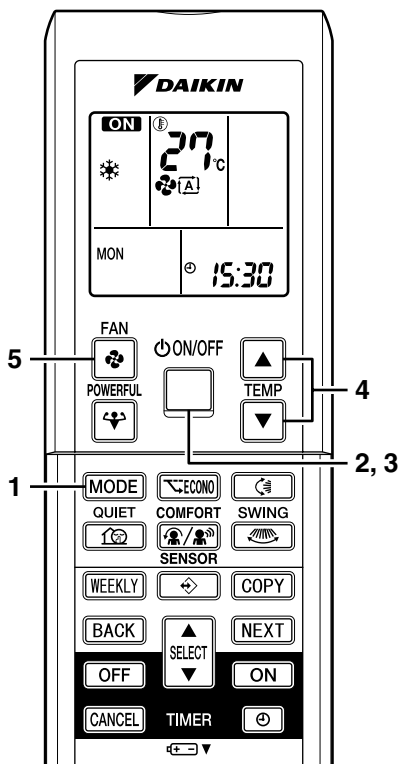





Режим СУШКА или ВЕНТИЛЯТОР	Режим АВТО, ОХЛАЖДЕНИЕ или НАГРЕВ
Уставка температуры не изменяется.	Нажимайте “▲” для повышения температуры и “▼” для понижения температуры. Установите температуру по своему выбору.
	Ⓐ 27°C

# Работа в режиме АВТО · СУШКА · ОХЛАЖДЕНИЕ · НАГРЕВ · ВЕНТИЛЯТОР

## ■ Для корректировки заданной скорости воздушного потока

### 5. Нажмите “кнопку настройка ВЕНТИЛЯТОРА”.

Режим СУШКА	Режим АВТО, ОХЛАЖДЕНИЕ, НАГРЕВ или ВЕНТИЛЯТОР
Заданное значение скорости воздушного потока не изменяется.	Имеется пять доступных уровней регулировки скорости воздушного потока от “  ” до “  ” и дополнительно “  ” “  ”. 

- Работа комнатного блока в режиме покоя

Если для скорости воздушного потока выбирается значение “”, шум комнатного блока снижается.

Выбирайте это значение для приглушения шума.

## ПРИМЕЧАНИЕ

### ■ Примечание по операции НАГРЕВ

- Поскольку данный кондиционер обогревает помещение путем переноса тепла из наружного воздуха в помещение, нагревательная способность понижается вместе с понижением температуры наружного воздуха. При недостаточном эффекте обогрева рекомендуется использовать кондиционер вместе с другим нагревательным прибором.
- В системе с тепловым насосом помещение обогревается благодаря циркуляции воздуха в пределах всего помещения. После запуска операции нагрева требуется некоторое время, чтобы в помещении стало теплее.
- В процессе обогрева возможно образование инея на наружном блоке, приводящее к понижению нагревательной способности. В этом случае система переключается на операцию размораживания с целью удаления инея.
- Во время операции размораживания отсутствует выход горячего воздуха из комнатного блока.
- Во время режима размораживания может быть слышен стучащий звук, однако это не означает, что в кондиционере имеется неисправность.

### ■ Примечание по режиму ОХЛАЖДЕНИЯ

- Кондиционер охлаждает помещение, выдувая теплый воздух вне помещения, поэтому, если температура наружного воздуха высокая, производительность кондиционера снижается.

### ■ Примечание по операции СУШКА

- Имеется компьютерная микросхема, назначение которой заключается в понижении влажности в помещении при одновременном поддержании максимально высокой температуры. Она автоматически регулирует температуру и мощность вентилятора, вследствие чего ручная регулировка этих функций не представляется возможной.

### ■ Примечание по режиму АВТО

- В состоянии АВТО система выбирает задаваемое значение температуры и соответствующий режим работы (ОХЛАЖДЕНИЕ или НАГРЕВ) в зависимости от температуры в помещении при включении в работу.
- Система автоматически корректирует выбор с заданной периодичностью с целью поддержания температуры в помещении на заданном пользователем уровне.
- При желании можно отказаться от режима АВТО и задавать температуру вручную.

### ■ Примечание по режиму ВЕНТИЛЯТОР

- Этот режим применим только для вентилятора.

### ■ Примечание по выбору скорости воздушного потока

- На пониженных скоростях воздушного потока ослабляется также эффект нагрева (охлаждения).

# Корректировка направления воздушного потока

Для повышения комфортности среды можно регулировать направление воздушного потока.

## ■ Для корректировки положения створок (горизонтальных лопастей)

### 1. Нажмите “кнопку ПОВОРОТ ”.

- На ЖКИ появляется “”, а задвижки начинают поворачиваться.

### 2. Когда створки повернутся до требуемого положения, нажмите “кнопку ПОВОРОТ ” еще раз.

- Движение створок прекратится.
- “” исчезнет с ЖКИ.

## ■ Для корректировки положения жалюзи (вертикальных лопастей)

### 3. Нажмите “кнопку ПОВОРОТ ”.

- на жидкокристаллическом дисплее отображается “”.

### 4. При раскрытии жалюзи до требуемого положения нажмите “кнопку ПОВОРОТ ” еще раз.

- Раскрытие жалюзи прекратится.
- “” исчезнет с ЖКИ.

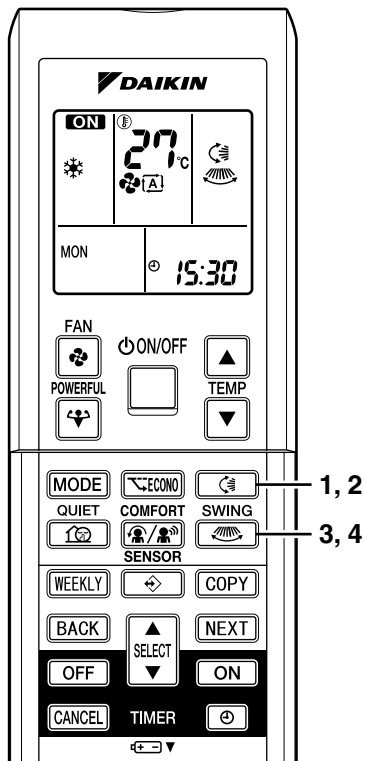

# Корректировка направления воздушного потока

## ■ Для включения режима Объемного воздушного потока

3. Нажмите “кнопку ПОВОРОТ ” и “кнопку ПОВОРОТ ”:  
Загорится дисплей “” и “”, а задвижки и жалюзи начнут поворачиваться.

## ■ Для отключения трехмерного потока воздуха

4. Нажмите либо “кнопку ПОВОРОТ ”, либо “кнопку ПОВОРОТ ”.

## ■ Режим КОМФОРТНЫЙ ВОЗДУШНЫЙ ПОТОК

- Проверка режима КОМФОРТНЫЙ ВОЗДУШНЫЙ ПОТОК в разделе “Режим КОМФОРТНЫЙ ВОЗДУШНЫЙ ПОТОК” и “Режим ИНТЕЛЛЕКТУАЛЬНЫЙ ГЛАЗОК”. (стр. 14.)

## Примечания по углам поворота створок и жалюзи

- При пользовании “кнопкой ПОВОРОТ” диапазон углов поворота створок зависит от режима работы. (См. рисунок)

### Трехмерный (3-D) поток воздуха

- Трехмерный поток воздуха предназначен для циркуляции холодного воздуха, который собирается в нижней части помещения, и теплого воздуха, который собирается у потолка, по всей комнате, для предотвращения образования мест со скоплением холодного и теплого воздуха.

### ■ ВНИМАНИЕ

- Для регулировки угла поворота створок и жалюзи всегда используйте пульт дистанционного управления. Если вы попытаетесь с усилием вручную перемещать створки во время их поворачивания, то возможна поломка механизма.
- Для регулировки угла раскрытия жалюзи всегда пользуйтесь блоком дистанционного управления. Внутри воздуховыпускного узла вентилятор вращается с высокой скоростью.

### В режиме СУШКА или ОХЛАЖДЕНИЕ

КОМФОРТНЫЙ ВОЗДУШНЫЙ ПОТОК (стр. 14.)

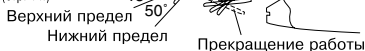

### В режиме НАГРЕВ



### В режиме ВЕНТИЛЯТОР



# Режимы КОМФОРТНЫЙ ВОЗДУШНЫЙ ПОТОК и ИНТЕЛЛЕКТУАЛЬНЫЙ ГЛАЗОК

В режиме ИНТЕЛЛЕКТУАЛЬНЫЙ ГЛАЗОК используются инфракрасные сенсорные элементы, обнаруживающие присутствие людей в комнате, где работает кондиционер. При обнаружении людей сенсорными элементами, жалюзи будут направлять поток воздуха в сторону от людей. Если в зоне досягаемости сенсорных элементов людей нет, кондиционер перейдет в режим экономии электроэнергии.

## ■ Для включения режима

### 1. Нажмите “кнопку КОМФОРТ/СЕНСОР” и выберите режим работы.

- Выберите необходимый режим работы из приведенной ниже последовательности.
- При каждом нажатии “кнопки КОМФОРТ/СЕНСОР” на ЖК-дисплее будет отображен соответствующий режим.



## ■ Для отмены режима

### 2. Нажмите “кнопку КОМФОРТ/СЕНСОР”.

- Нажмите кнопку для выбора режима “Холостой ход”.

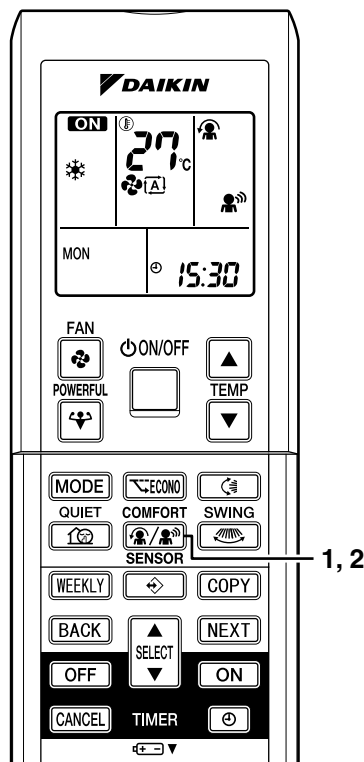

Индикация	Режим работы	Пояснение
	КОМФОРТНЫЙ ВОЗДУШНЫЙ ПОТОК	В режиме охлаждения створки будут направлять воздушный поток вверх, а в режиме нагрева – вниз. (стр. 15.)
	ИНТЕЛЛЕКТУАЛЬНЫЙ ГЛАЗОК	При обнаружении людей в зоне досягаемости сенсорных элементов, жалюзи будут направлять поток воздуха в сторону от людей. Если в зоне досягаемости сенсорных элементов людей нет, кондиционер перейдет в режим экономии электроэнергии. (стр. 15.)
	КОМФОРТНЫЙ ВОЗДУШНЫЙ ПОТОК и ИНТЕЛЛЕКТУАЛЬНЫЙ ГЛАЗОК	Кондиционер перейдет в режим совместного использования функций КОМФОРТНЫЙ ВОЗДУШНЫЙ ПОТОК и ИНТЕЛЛЕКТУАЛЬНЫЙ ГЛАЗОК. (стр. 16.)
Холостой ход	Функций нет	–

# Режимы КОМФОРТНЫЙ ВОЗДУШНЫЙ ПОТОК и ИНТЕЛЛЕКТУАЛЬНЫЙ ГЛАЗОК

## Примечания по операциям “КОМФОРТНЫЙ ВОЗДУШНЫЙ ПОТОК”

- Положение задвижки будет изменяться для предотвращения прямого обдувания воздухом присутствующих в помещении лиц.
- Использовать одновременно УСИЛЕННЫЙ режим и режим КОМФОРТНОГО ВОЗДУШНОГО ПОТОКА нельзя.
- Объем подаваемого воздуха будет установлен в значение АВТО. При направлении воздушного потока вверх и вниз одновременно, режим КОМФОРТНОГО ВОЗДУШНОГО ПОТОКА будет отменен.
- Приоритет отдается той функции, кнопка которой была нажата последней.
- В режиме КОМФОРТНОГО ВОЗДУШНОГО ПОТОКА осуществляются следующие регулировки направлений воздушного потока.

При охлаждении створки будут перемещаться вверх, направляя вверх и воздушный поток. При обогреве створки будут перемещаться вниз, направляя вниз и воздушный поток.

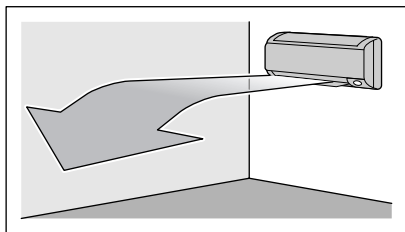

Режим охлаждения

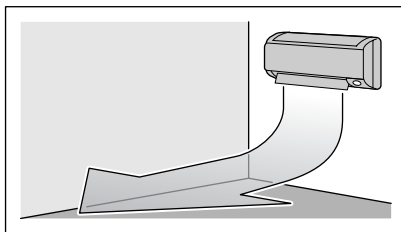

Режим обогрева

## Примечания по операциям “ИНТЕЛЛЕКТУАЛЬНОМУ ГЛАЗКУ”

- Следующие ситуации описывают работу в режиме ИНТЕЛЛЕКТУАЛЬНЫЙ ГЛАЗОК.

Угол по вертикали 90°  
(Вид сбоку)

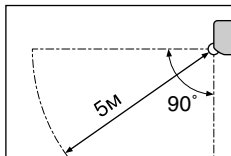

Угол по горизонтали 110°  
(Вид сверху)

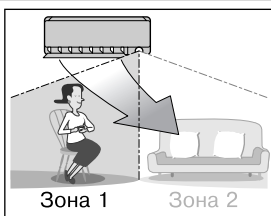
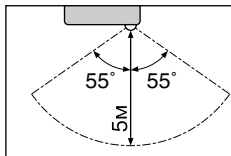

В зоне 1 обнаружен человек.

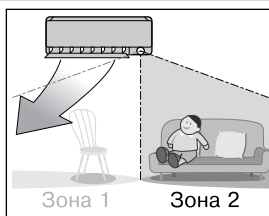

В зоне 2 обнаружен человек.

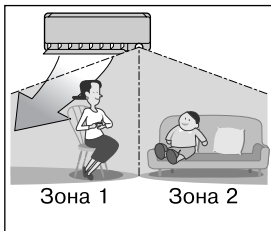

Люди обнаружены в обеих зонах.

(Используйте режим ИНТЕЛЛЕКТУАЛЬНЫЙ ГЛАЗОК совместно с режимом КОМФОРТНЫЙ ВОЗДУШНЫЙ ПОТОК.)

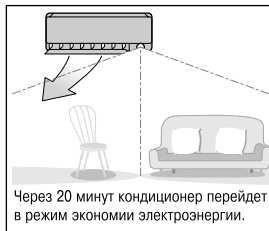

Люди в зонах не обнаружены.

\* Направление воздушного потока может не соответствовать рисунку, в зависимости от действий и перемещений людей в зонах.



## Примечания по операциям “ИНТЕЛЛЕКТУАЛЬНОМУ ГЛАЗКУ”

- Если при работе кондиционера в режиме ИНТЕЛЛЕКТУАЛЬНЫЙ ГЛАЗОК, в зонах досягаемости сенсорных элементов обнаружены люди, жалюзи будут регулировать направление воздушного потока, дующего слева или справа, таким образом, чтобы избежать его прямого воздействия на людей. Если в течение 20 минут, в зонах 1 и 2 не было зафиксировано присутствие людей, кондиционер перейдет в режим экономии электроэнергии, поддерживая заданную температуру со смещением в 2°С.  
Кондиционер может перейти в режим экономии электроэнергии, несмотря на присутствие людей в зонах. Причиной этому может служить одежда на людях в случае отсутствия перемещений людей в зонах.
- Воздушный поток будет направлен влево в том случае, если одновременно в зонах 1 и 2 находятся люди или же если человек стоит непосредственно перед сенсорами, в силу того, что он будет обнаружен сенсорами на обеих сторонах.
- Сенсор расположен таким образом, что люди стоящие непосредственно перед внутренним блоком могут подвергаться воздействию воздушного потока, дующего из внутреннего блока. При нахождении людей непосредственно перед внутренним блоком или одновременно в двух зонах, рекомендуется использовать совместно режимы КОМФОРТНЫЙ ВОЗДУШНЫЙ ПОТОК и ИНТЕЛЛЕКТУАЛЬНЫЙ ГЛАЗОК. При совместном использовании этих режимов, исключается прямое воздействие воздушного потока на людей.
- Сенсор не способен обнаружить перемещение объектов на расстоянии более 5 метров. (Проверьте рабочую область)
- Распознавательная чувствительность сенсора изменяется в зависимости от местоположения комнатного блока, скорости перемещений, диапазона температур и др.
- Кроме того, сенсор может ошибочно реагировать на перемещения животных, на солнечные лучи, на движение штор и на отражение света от зеркал.
- При использовании операции ИНТЕЛЛЕКТУАЛЬНЫЙ ГЛАЗОК, НОЧНОЙ РЕЖИМ (стр. 20.) не может быть использован.

## “ИНТЕЛЛЕКТУАЛЬНЫЙ ГЛАЗОК” позволяет экономить электроэнергию

### ■ Режим экономии электроэнергии

- Сдвиг задаваемой температуры на -2°С при нагреве /на +2°С при охлаждении /на +2°С при сушке.
- Небольшое понижение скорости потока воздуха исключительно в режиме ВЕНТИЛЯТОР.  
В случае если присутствие людей в комнате не было зафиксировано в течение 20 минут.

## ■ Выполнение одновременно операций “Режим КОМФОРТНЫЙ ВОЗДУШНЫЙ ПОТОК” и “Режим ИНТЕЛЛЕКТУАЛЬНЫЙ ГЛАЗОК”

- Кондиционер может начать работу с совместным использованием функций КОМФОРТНЫЙ ВОЗДУШНЫЙ ПОТОК и ИНТЕЛЛЕКТУАЛЬНЫЙ ГЛАЗОК.  
Направление воздушного потока вверх (при охлаждении) и вниз (при нагреве) регулируется с помощью створок, одновременно с работой сенсорных элементов ИНТЕЛЛЕКТУАЛЬНОГО ГЛАЗКА, обнаруживающих перемещения людей. При обнаружении сенсорными элементами людей, створки будут регулировать направление воздушного потока таким образом, чтобы избежать его прямого воздействия на людей. Если присутствие людей не зафиксировано, через 20 минут кондиционер перейдет в режим экономии электроэнергии.

## ПРЕДОСТЕРЕЖЕНИЕ

- Не располагайте вблизи сенсора крупногабаритные предметы.  
Кроме того, не помещайте в зону обзора сенсора нагревательные устройства или увлажнители. В этом случае сенсор может обнаружить нежелательные объекты.
- Не прилагайте к ИНТЕЛЛЕКТУАЛЬНОМУ ГЛАЗКУ ударное или сильное нажимное воздействие. Это может привести к повреждению и выходу из строя.

# УСИЛЕННЫЙ режим

В УСИЛЕННОМ режиме эффект охлаждения (нагрева) быстро доводится до максимума в любом режиме работы. Можно обеспечить максимальную производительность.

## ■ Для запуска УСИЛЕННОГО режима

### 1. Нажмите

“кнопку УСИЛЕННЫЙ”.

- Операция УСИЛЕННОГО режима завершается за 20 минут. Далее система автоматически возвращается к работе с предыдущими установочными значениями, использованными перед переходом на УСИЛЕННЫЙ режим.
- На жидкокристаллическом дисплее отображается “❄️”.
- При использовании УСИЛЕННОГО режима утрачивается доступ к некоторым функциям.

## ■ Для отмены УСИЛЕННОГО режима

### 2. Заново нажмите

“кнопку УСИЛЕННЫЙ”.

- “❄️” исчезнет с ЖКИ.

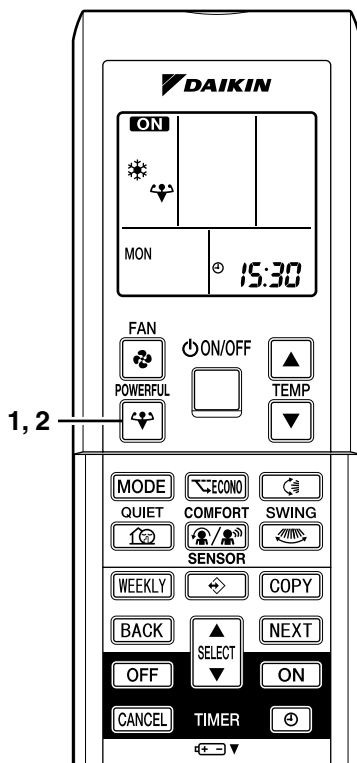

## ПРИМЕЧАНИЕ

### ■ Примечания по УСИЛЕННОМУ режиму

- УСИЛЕННЫЙ режим нельзя использовать одновременно с ЭКОНОМ, БЕСШУМНЫМ или КОМФОРТНЫМ режимами. Приоритет отдается той функции, кнопка которой была нажата последней.
- УСИЛЕННЫЙ режим можно установить только при работающем блоке. Нажатие кнопки отключения работы приводит к отмене настроек, и “❄️” исчезает с ЖКИ.
- УСИЛЕННЫЙ режим не сможет увеличить мощность кондиционера, если кондиционер уже работает с максимальной мощностью.
- **В режиме ОХЛАЖДЕНИЕ или НАГРЕВ**  
Для доведения до максимума нагревательного (охлаждающего) эффекта необходимо повысить производительность наружного блока и зафиксировать скорость воздушного потока на максимальном уровне. Уставки температуры и воздушного потока не изменяются.
- **В режиме СУШКА**  
Уставка температуры понижается на 2,5°C и скорость воздушного потока слегка повышается.
- **В режиме ВЕНТИЛЯТОР**  
Скорость воздушного потока фиксируется на уровне задаваемого максимума.

# Операция НАРУЖНОГО БЛОКА С НИЗКИМ УРОВНЕМ ШУМА

В режиме РАБОТЫ НАРУЖНОГО БЛОКА С НИЗКИМ УРОВНЕМ ШУМА понижается уровень шума наружного блока благодаря изменению частоты и скорости вентилятора в наружном блоке.

## ■ Для запуска режима РАБОТЫ НАРУЖНОГО БЛОКА С НИЗКИМ УРОВНЕМ ШУМА

### 1. Нажмите “кнопку НИЗКИЙ УРОВЕНЬ ШУМА”.

- на жидкокристаллическом дисплее отображается “”.

## ■ Для отмены режима РАБОТЫ НАРУЖНОГО БЛОКА С НИЗКИМ УРОВНЕМ ШУМА

### 2. Повторно нажмите “кнопку НИЗКИЙ УРОВЕНЬ ШУМА”.

- “” исчезнет с ЖКИ.

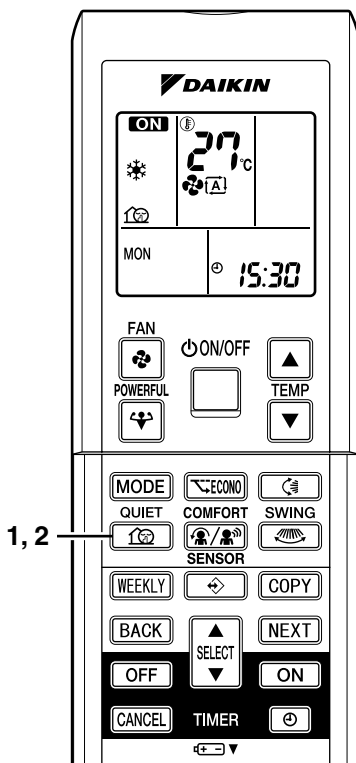

## ПРИМЕЧАНИЕ

### ■ Примечание для режима РАБОТЫ НАРУЖНОГО БЛОКА С НИЗКИМ УРОВНЕМ ШУМА

- Данная функция доступна в режимах ОХЛАЖДЕНИЕ, НАГРЕВ и АВТО. (В режимах ВЕНТИЛЯТОР и СУШКА она не реализуется.)
- Одновременная реализация функций УСИЛЕННОГО режима и режима РАБОТЫ НАРУЖНОГО БЛОКА С НИЗКИМ УРОВНЕМ ШУМА не предусмотрена. Приоритет отдается той функции, кнопка которой была нажата последней.
- Операция НАРУЖНОГО БЛОКА С НИЗКИМ УРОВНЕМ ШУМА не сможет понизить частоту или скорость вентилятора, если частота и скорость вентилятора уже достаточно низкие.

# Работа в режиме ЭКОНОМ

Работа в режиме ЭКОНОМ представляет собой функцию, обеспечивающую эффективную работу при ограничении максимальной потребляемой мощности. Этот режим полезен в случае работы кондиционера совместно с другими отопительными приборами, чтобы не допустить срабатывания автоматического предохранителя.

## ■ Для запуска режима ЭКОНОМ

### 1. Нажмите “кнопку ЭКОНОМ”.

- на жидкокристаллическом дисплее отображается “”.

## ■ Для отмены режима ЭКОНОМ

### 2. Заново нажмите “кнопку ЭКОНОМ”.

- “” исчезнет с ЖКИ.

Рабочий ток и потребляемая мощность

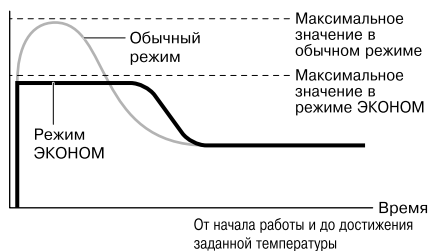

- Диаграмма представлена исключительно в пояснительных целях.

\* Максимальный рабочий ток и потребляемая мощность кондиционера в режиме ЭКОНОМ изменяются при подключении наружного блока.

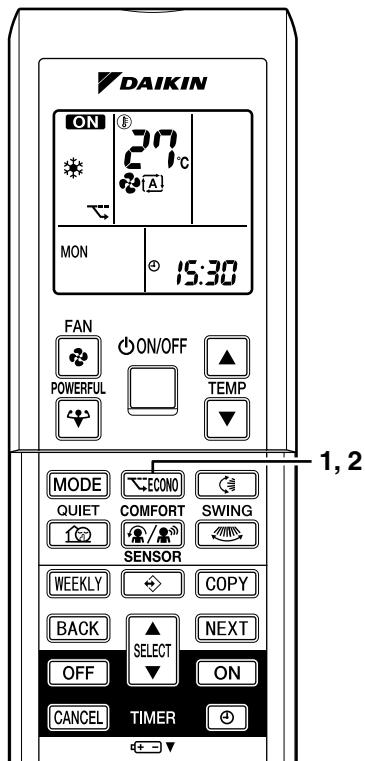

## ПРИМЕЧАНИЕ

- Режим ЭКОНОМ можно установить только при работающем блоке. Нажатие кнопки отключения работы приводит к отмене настроек, и “” исчезает с ЖКИ.
- Работа в режиме ЭКОНОМ представляет собой функцию, обеспечивающую эффективную работу путем ограничения мощности, потребляемой наружным блоком (рабочая частота).
- Режим ЭКОНОМ имеет следующие режимы работы: АВТО, ОХЛАЖДЕНИЕ, СУХОЙ и НАГРЕВ.
- Использовать одновременно УСИЛЕННЫЙ режим и режим ЭКОНОМ нельзя. Приоритет отдается той функции, кнопка которой была нажата последней.
- Потребляемая мощность может не снизиться даже при использовании режима ЭКОНОМ, если уровень потребляемой мощности и так низкий.

# Функции ТАЙМЕР

Функции таймера используются для автоматического включения или выключения кондиционера на ночь или в утренние часы. Можно пользоваться также комбинацией операций ТАЙМЕР ВКЛ и ТАЙМЕР ВЫКЛ.

## ■ Для использования операции ТАЙМЕР ВЫКЛ

- Проконтролируйте правильность показаний часов. При нарушении этих показаний установите текущее время. (стр. 8.)

### 1. Нажмите “кнопку ТАЙМЕР ВЫКЛ”.

Отображается **0:00**.

Мигает OFF.

### 2. Нажимайте “кнопку ВЫБОР” до тех пор, пока не высветится необходимое значение времени.

- Каждое нажатие любой из кнопок приводит к приращению или уменьшению значения времени на 10 минут. Удержание любой из кнопок в нажатом состоянии ускорит изменение значений.

### 3. Заново нажмите “кнопку ТАЙМЕР ВЫКЛ”.

- Загорается лампочка ТАЙМЕР.

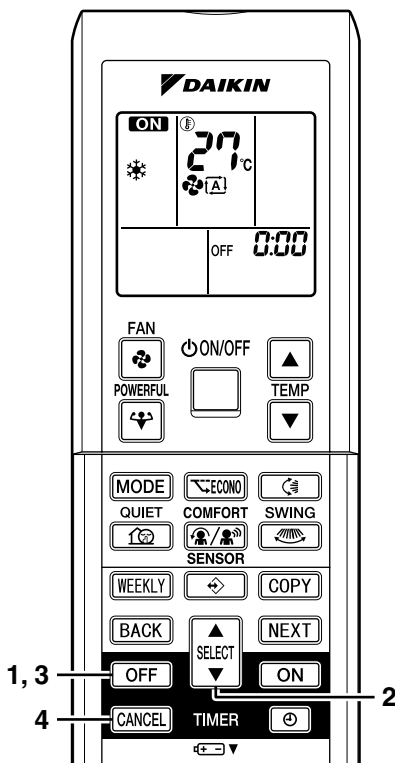
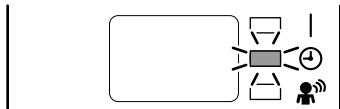

## ■ Для отмены операции ТАЙМЕР ВЫКЛ

### 4. Нажмите “кнопку ОТМЕНА”.

- Лампочка ТАЙМЕР гаснет.

## ПРИМЕЧАНИЕ

- При действии функции ТАЙМЕР текущее время не отображается.
- После начала операции ТАЙМЕР ВКЛ, ТАЙМЕР ВЫКЛ значение времени хранится в памяти. (При замене батареек дистанционный блок управления сохраняет в памяти стирается.)
- При эксплуатации блока с использованием функции ТАЙМЕР ВКЛ/ВЫКЛ фактическая продолжительность работы может отличаться от времени, введенного пользователем. (Максимум - примерно на 10 минут)

### ■ НОЧНОЙ РЕЖИМ

Если задано значение ТАЙМЕР ВЫКЛ, кондиционер автоматически корректирует значение температуры (повышает на 0,5°C в режиме ОХЛАЖДЕНИЕ, понижает на 2,0°C в режиме НАГРЕВ) для предотвращения избыточного охлаждения (нагрева) по сравнению с комфортным для сна уровнем.

# Функции ТАЙМЕР

## ■ Для использования операции ТАЙМЕР ВКЛ

- Проконтролируйте правильность показаний часов. При нарушении этих показаний установите текущее время. (стр. 8)

### 1. Нажмите “кнопку ТАЙМЕР ВКЛ”.

Отображается **5:00**.

Мигает ON .

### 2. Нажимайте “кнопку ВЫБОР” до тех пор, пока не высветится необходимое значение времени.

- Каждое нажатие любой из кнопок приводит к приращению или уменьшению значения времени на 10 минут. Удержание любой из кнопок в нажатом состоянии ускорит изменение значений.

### 3. Заново нажмите “кнопку ТАЙМЕР ВКЛ”.

- Загорается лампочка ТАЙМЕР.

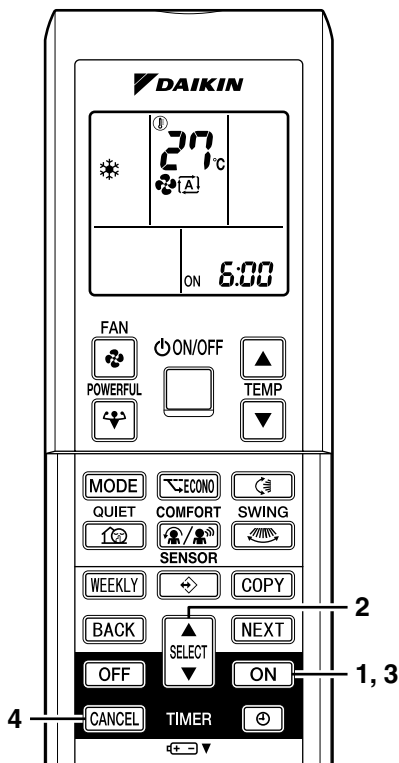
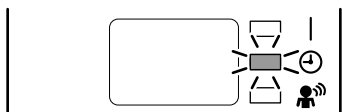

## ■ Для отмены операции ТАЙМЕР ВКЛ

### 4. Нажмите “кнопку ОТМЕНА”.

- Лампочка ТАЙМЕР гаснет.

## ■ Комбинированное использование функций ТАЙМЕР ВКЛ и ТАЙМЕР ВЫКЛ

- Ниже приводится пример совместного использования двух таймеров.

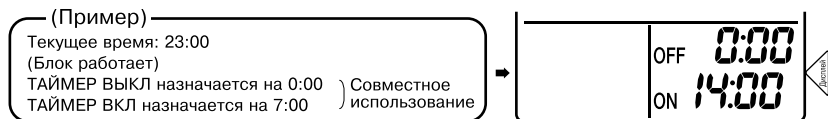

## ВНИМАНИЕ

### ■ В указанных ниже случаях необходимо задавать показания таймера заново.

- После перевода выключателя в состояние ВЫКЛ.
- После отказа питания.
- После замены батареек в дистанционный блок управления.

# Работа в режиме ЕЖЕНЕДЕЛЬНЫЙ ТАЙМЕР

Для каждого дня недели можно сохранять до 4 установок по таймеру. Режим ЕЖЕНЕДЕЛЬНЫЙ ТАЙМЕР удобен, если его настроить в соответствии с семейным расписанием дня.

## ■ Использование режима ЕЖЕНЕДЕЛЬНЫЙ ТАЙМЕР

Ниже приведен пример настройки ЕЖЕНЕДЕЛЬНОГО ТАЙМЕРА.

**Пример:** Для дней недели с понедельника по пятницу задаются одни настройки таймера, в то время как для выходных дней задаются другие настройки.

[Понедельник]	<p>Настройте таймер, задав программы 1-4. (см. стр. 23.)</p> <p>Программа 1      Программа 2      Программа 3      Программа 4</p> <p>ВКЛ                      ВЫКЛ                      ВКЛ                      ВЫКЛ</p> <p>6:00                      8:30                      17:30                      22:00</p>
со [Вторника] по [Пятницу]	<p>При помощи режима копирования задайте настройки для дней недели со вторника по пятницу, так как эти настройки аналогичны настройкам для понедельника. (см. стр. 25.)</p> <p>Программа 1      Программа 2      Программа 3      Программа 4</p> <p>ВКЛ                      ВЫКЛ                      ВКЛ                      ВЫКЛ</p> <p>6:00                      8:30                      17:30                      22:00</p>
[Суббота]	<p>Настройки не заданы</p>
[Воскресенье]	<p>Настройте таймер, задав программы 1-4. (см. стр. 23.)</p> <p>Программа 1      Программа 2      Программа 3      Программа 4</p> <p>ВКЛ                      ВЫКЛ                      ВЫКЛ                      ВКЛ</p> <p>8:00                      10:00                      19:00                      21:00</p>

- С помощью режима ЕЖЕНЕДЕЛЬНЫЙ ТАЙМЕР можно зарезервировать до 4 настроек на каждый день недели и до 28 настроек на неделю. Эффективное использование режима копирования позволяет легко резервировать настройки.
- Например, использование настроек по схеме ВКЛ-ВКЛ-ВКЛ-ВКЛ позволяет планировать режим работы и задавать изменения температуры. Кроме того, использование настроек по схеме ВЫКЛ-ВЫКЛ-ВЫКЛ-ВЫКЛ, позволяет лишь задать время выключения на каждый день. В этом случае кондиционер будет выключаться автоматически, если пользователь забудет его выключить.





## 8. Нажмите “кнопку ВЫБОР”, чтобы выбрать необходимую температуру.

- Температуру можно задавать в диапазоне от 10°C до 32°C.  
Охлаждение: Блок работает при 18°C, даже если он настроен на работу в диапазоне от 10 до 17°C.  
Нагрев: Блок работает при 30°C, даже если он настроен на работу в диапазоне от 31 до 32°C.
- Для возврата к настройке времени нажмите “кнопку НАЗАД”.
- Заданная температура отображается только при включенной настройке режима.

## 9. Нажмите “кнопку СЛЕДУЮЩИЙ”.

- Значение температуры будет настроено и осуществится переход к следующей настройке резервирования.
- Для того чтобы продолжить настройку, повторите процедуру с шага 2.

## 10. Нажмите “кнопку [↔]” для завершения настройки.

- Направьте пульт дистанционного управления на кондиционер и нажмите кнопки, чтобы включить его. Кондиционер издаст сигнал приема, а лампа работы будет мигать.
- Загорается лампочка ТАЙМЕР.

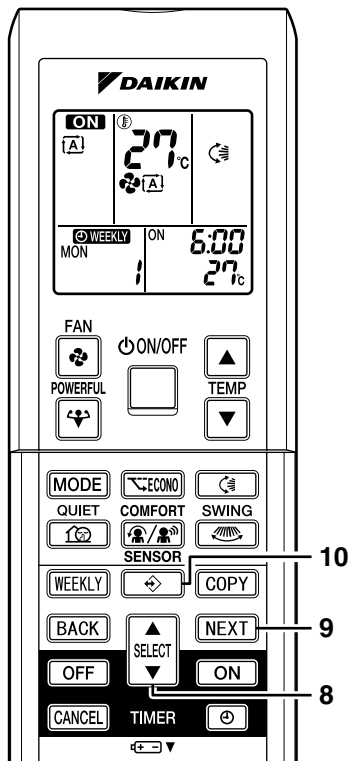

## ПРИМЕЧАНИЕ

### ■ ЕЖЕНЕДЕЛЬНЫЙ ТАЙМЕР

- Не забудьте сначала установить время, отображаемое на часах пульта дистанционного управления.
- Режим ЕЖЕНЕДЕЛЬНЫЙ ТАЙМЕР служит для задания дня недели и времени ВКЛ/ВЫКЛ. Все настройки для режима ТАЙМЕР ВКЛЮЧЕНИЯ, за исключением упомянутых выше, зависят от настроек на пульте дистанционного управления перед началом работы.
- Использовать ЕЖЕНЕДЕЛЬНЫЙ ТАЙМЕР и таймер ВКЛ/ВЫКЛ одновременно нельзя. Таймер ВКЛ/ВЫКЛ является приоритетным, если он установлен при активном ЕЖЕНЕДЕЛЬНОМ ТАЙМЕРЕ. ЕЖЕНЕДЕЛЬНЫЙ ТАЙМЕР включается после завершения работы зарезервированного таймера ВКЛ/ВЫКЛ.
- “Кнопка ЕЖЕНЕДЕЛЬНО” включает или отключает настройку резервирования.
- Чтобы установить ЕЖЕНЕДЕЛЬНЫЙ ТАЙМЕР, нажмите кнопку “[↔]” и осуществите настройку резервирования в соответствии с процедурами.
- При нажатии “кнопку [↔]” отправляются только данные времени и температуры, заданные с помощью еженедельного таймера. Еженедельный таймер необходимо настраивать только после предварительной настройки режима работы, мощности вентилятора и направления вентилятора.
- ЕЖЕНЕДЕЛЬНЫЙ ТАЙМЕР может хранить в себе до 4 ежедневных установок и до 28 еженедельных. Если установка, которая была сброшена “кнопкой ЕЖЕНЕДЕЛЬНО” снова активизирована, будет использован режим последней установки.
- Выключение прерывателя, сбой в электропитании и другие подобные ситуации приведут к неправильной работе часов, встроенных в блок. Выполните сброс часов. (стр. 8.)
- Кнопку “кнопка НАЗАД” можно использовать только для настроек режима, времени и температуры. Ее нельзя использовать для возврата к номеру резервирования.

# Работа в режиме ЕЖЕНЕДЕЛЬНЫЙ ТАЙМЕР

## ■ Использование режима копирования

- Настройку резервирования, которая уже была установлена один раз, можно легко скопировать и использовать те же настройки для другого дня недели.

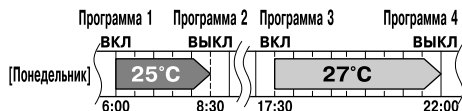

**КОПИРОВАТЬ** ↓



1. Нажмите “кнопку ”.

2. Нажмите “кнопку **ВЫБОР**”, чтобы подтвердить день недели для копирования.

3. Нажмите “кнопку **КОПИРОВАТЬ**”.

- Режим копирования включится.
- Скопируйте все настройки резервирования выбранного дня недели.

4. Нажмите “кнопку **ВЫБОР**”, чтобы выбрать день недели, в который будет осуществлено копирование.

5. Нажмите “кнопку **КОПИРОВАТЬ**”.

- Настройка резервирования будет скопирована в выбранный день недели. Будет скопирована вся настройка резервирования выбранного дня недели.
- Чтобы продолжить копирование настроек в другие дни недели, повторите шаги 4 и 5.

6. Нажмите “кнопку ”.

- Выйдите из режима копирования.

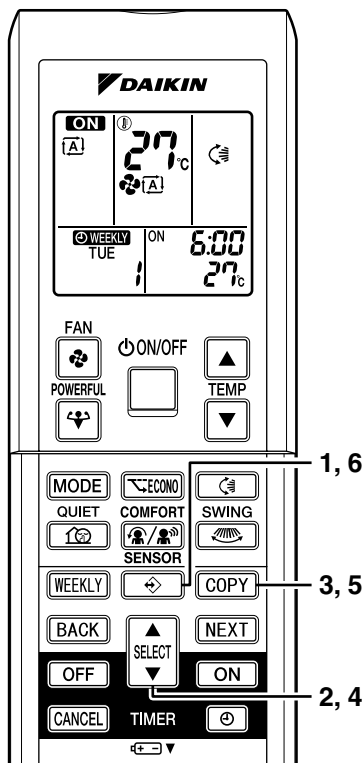

### Дисплеи настройки

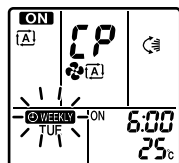
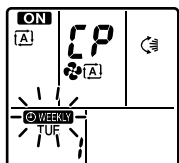
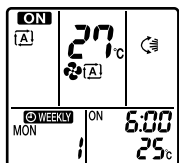

## ПРИМЕЧАНИЕ

### ■ РЕЖИМ КОПИРОВАНИЯ

- В режиме копирования можно скопировать всю настройку резервирования дня недели. Детальную настройку можно осуществить по завершении копирования.

## ■ Подтверждение настройки резервирования

- Настройку резервирования можно подтвердить.

### 1. Нажмите “кнопку ”.

- Будет отображен день недели и номер резервирования для текущего дня.

### 2. Нажмите “кнопку ВЫБОР”, чтобы выбрать день недели и номер настройки резервирования для подтверждения.

- Для отображения подробной информации о резервировании нажмите “кнопку ВЫБОР”.

### 3. Нажмите “кнопку ”.

- Подтверждение настройки резервирования завершено.

#### Дисплеи настройки

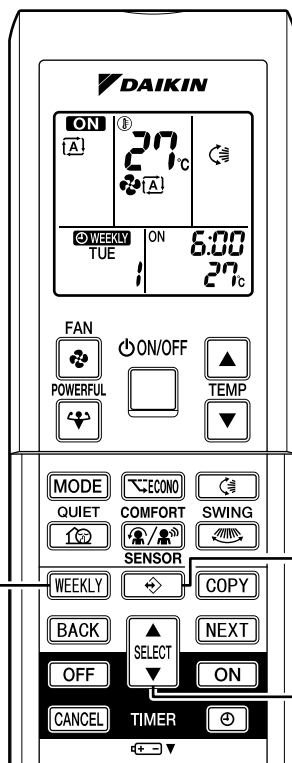

## ■ Отмена всех настроек резервирования

### 4. Нажмите и удерживайте “кнопку ЕЖЕНЕДЕЛЬНО” в течение 5 секунд.

- Обязательно направьте пульт дистанционного управления на основной блок и убедитесь в наличии звука приема сигнала.
- Данная операция невозможна в ходе настройки ЕЖЕНЕДЕЛЬНОГО ТАЙМЕРА.
- Все настройки резервирования будут отменены.

## ■ Отмена отдельных настроек резервирования

- Данную функцию можно использовать для отмены резервирований для каждого дня недели.
- Ее можно использовать для подтверждения или настройки резервирований.

### 5. Выберите день недели, подлежащий отмене, нажатием кнопки “кнопку ВЫБОР”.

### 6. Нажмите и удерживайте “кнопку ЕЖЕНЕДЕЛЬНО” в течение 5 секунд.

- Выбранная настройка резервирования будет отменена.

## ■ Отмена режима ЕЖЕНЕДЕЛЬНОГО ТАЙМЕРА

### 7. Нажмите “кнопку ЕЖЕНЕДЕЛЬНО”, чтобы отключить ЕЖЕНЕДЕЛЬНЫЙ режим.

- “**WEEKLY**” исчезнет с дисплея.
- Индикатор ТАЙМЕР гаснет.
- Для повторного включения режима ЕЖЕНЕДЕЛЬНОГО ТАЙМЕРА нажмите “кнопку ЕЖЕНЕДЕЛЬНО” еще раз.

# Уход и очистка



**ПРЕДОСТЕРЕЖЕНИЕ** Перед очисткой обязательно прекратите работу и переведите выключатель в положение ВКЛ.

## Блоки

### ■ Комнатный блок, наружный блок и дистанционный блок управления

1. Протирайте их сухой мягкой материей.

### ■ Лицевая панель

#### 1. Откройте лицевую панель.

- Придерживайте панель за боковые ручки с двух сторон и поднимите ее до упора, обозначаемого щелчком.

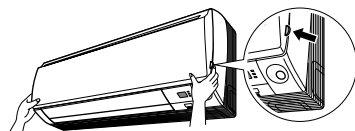

#### 2. Снимите лицевую панель.

- Поднимите панель вверх, слегка сдвиньте ее вправо и снимите ее с горизонтальной оси.

#### 3. Очистите лицевую панель.

- Протрите ее мягкой материей, смоченной в воде.
- Допускается использование только нейтрального моющего средства.
- Если для промывки панели используется вода, после промывки вытрите ее сухой мягкой тканью, просушите в тени.

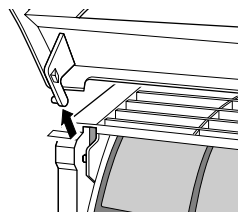

#### 4. Прикрепите лицевую панель.

- Вставьте 2 шпонки лицевой панели в пазы и протолкните их до упора.
- Медленно закройте переднюю решетку и толчком зафиксируйте панель в трех точках. (по одной с каждой боковой стороны и посередине.)

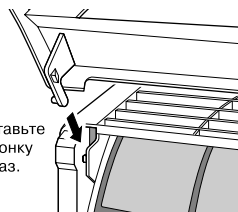

## ПРЕДОСТЕРЕЖЕНИЕ

- Не прикасайтесь к металлическим деталям комнатного блока. Прикосновение к этим деталям может привести к травме.
- При снятии или креплении лицевой панели пользуйтесь прочной и устойчивой подставкой и внимательно контролируйте предпринимаемые шаги.
- При снятии или креплении лицевой панели надежно придерживайте панель рукой для предотвращения ее падения.
- Для очистки пользуйтесь водой с температурой не выше 40°C, бензин, керосин, разжижитель, другие летучие масла, полировочные составы, щетки с жесткой щетиной или какие-либо другие подручные средства.
- После очистки убедитесь в плотном закрытии лицевой панели.

## Фильтры

### 1. Откройте лицевую панель. (стр. 27.)

### 2. Вытяните наружу воздушные фильтры.

- Переместите немного вверх петлю в центре каждого воздушного фильтра и затем потяните его вниз.

### 3. Снимите фотокаталитический титан-апатитовый фильтр очистки воздуха.

- Удерживайте каркас за наружные выточки и расцепите 4 кулачковых захвата.

### 4. Очистите или замените каждый из фильтров.

См. рисунок.

### 5. Установите воздушный фильтр и Фотокаталитический титан-апатитовый фильтр очистки воздуха на прежние позиции и закройте лицевую решетку.

- Зацепите захватные кулачки фильтров за пазы лицевой панели. Медленно закройте лицевую панель и толчком зафиксируйте ее в трех точках. (по одной с каждой боковой стороны и посередине.)

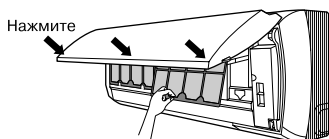
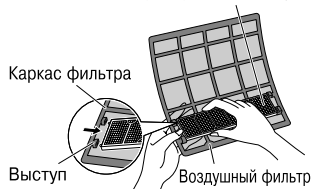
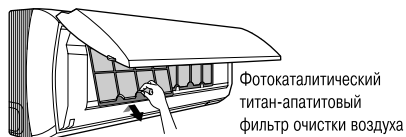
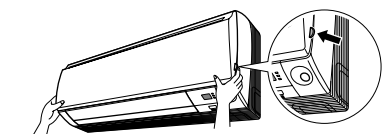

## ■ Воздушный фильтр

### 1. Промойте воздушные фильтры водой или очистите их с помощью пылесоса.

- Если удаление пыли затруднено, промойте фильтры нейтральным моющим средством, разбавленным в теплой воде, и затем просушите их в тени.
- Рекомендуется выполнять очистку воздушных фильтров через каждые 2 недели.



## ■ Фотокаталитический титан-апатитовый фильтр очистки воздуха

Свойства фотокаталитического титан-апатитового фильтра очистки воздуха можно восстановить путем промывки фильтра водой через каждые 6 месяцев. Рекомендуется производить его замену раз в 3 года.

### [ Техническое обслуживание ]

1. Соберите пыль с помощью пылесоса и замочите в теплой воде или поливайте водой в течение приблизительно 10 - 15 минут при наличии сильного загрязнения.
2. Не снимайте фильтр с каркаса при промывке водой.
3. После промывки встряхните для удаления оставшейся воды и высушите в тени.
4. Так как материалом является полиэстер, не скручивайте фильтр при удалении из него воды.

### [ Замена ]

1. Снимите выступы на раме фильтра и вставьте новый фильтр.
  - Выбросьте старый фильтр в несжигаемые отходы.

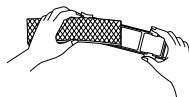

## ПРИМЕЧАНИЕ

- Работа с загрязненными фильтрами:  
(1) невозможность дезодорирования воздуха. (2) невозможность очистки воздуха.  
(3) результирующее ухудшение нагрева или охлаждения. (4) возможное появление запаха.
- Для заказа фотокаталитического титан-апатитового фильтра очистки воздуха обращайтесь по месту приобретения кондиционера.
- Выбросьте старый фильтр в несжигаемые отходы.

Пункт	№ компонента
Фотокаталитический титан-апатитовый фильтр очистки воздуха. (без рамы) 1 комплекта	KAF970A46

## Контроль

Убедитесь в том, что основание, подставка и другая арматура наружного блока не повреждены и не содержат следов коррозии.

Удостоверьтесь в отсутствии препятствий свободному прохождению воздуха через впускное и выпускное отверстия комнатного и наружного блоков.

Проконтролируйте равномерность дренажного потока из дренажного шланга при выполнении операций ОХЛАЖДЕНИЕ или СУШКА.

- Отсутствие дренажных вод может свидетельствовать о вытекании воды из комнатного блока. В этом случае прекратите работу и проконсультируйтесь в центре сервисного обслуживания.

## ■ Подготовка к длительному простоему

- 1. В удобное время установите режим “только ВЕНТИЛЯТОР” на несколько часов для просушки устройства изнутри.**
  - Нажмите кнопку “РЕЖИМ” и выберите операцию “ВЕНТИЛЯТОР”.
  - Нажмите кнопку “ВКЛ/ВЫКЛ” и запустите операцию.
- 2. После остановки работы, отключите выключатель комнатного кондиционера.**
- 3. Очистите воздушные фильтры и установите их на место.**
- 4. Извлеките батарейки из дистанционный блок управления.**

# Поиск неисправностей

**Указанные ниже случаи не являются нарушениями работы.**

Перечисляемые ниже случаи не являются неисправностями кондиционера, но заслуживают некоторых пояснений. Это не препятствует продолжению работы.

Случай	Пояснение
<b>Операция запускается с заметной задержкой.</b> <ul style="list-style-type: none"> <li>При нажатии кнопки ВКЛ/ВЫКЛ вскоре после останова операции.</li> <li>При повторном выборе режима.</li> </ul>	<ul style="list-style-type: none"> <li>Это имеет целью защиту кондиционера. Необходимо выждать примерно 3 минуты.</li> </ul>
<b>Выпуск потока горячего воздуха начинается не сразу после запуска операции нагрева.</b>	<ul style="list-style-type: none"> <li>Кондиционер прогревается. Необходимо подождать 1 – 4 минуты. (Система рассчитана на начальный выпуск воздуха лишь по достижении определенной температуры.)</li> </ul>
<b>Операция нагрева внезапно прекращается, и слышен плавный звуковой сигнал.</b>	<ul style="list-style-type: none"> <li>Система удаляет обледенение с наружного блока. Необходимо выдержать паузу порядка 4 – 12 минут.</li> </ul>
<b>Из наружного блока вытекает вода или выпускается пар.</b>	<ul style="list-style-type: none"> <li>■ В режиме НАГРЕВ <ul style="list-style-type: none"> <li>Образовавшийся на наружном блоке иней превращается в воду или пар в процессе размораживания кондиционера.</li> </ul> </li> <li>■ В режиме НАГРЕВ или СУШКА <ul style="list-style-type: none"> <li>Содержащаяся в воздухе влага конденсируется в воду на охлажденной поверхности труб наружного блока и просачивается наружу.</li> </ul> </li> </ul>
<b>От комнатного блока исходит туман.</b>	<ul style="list-style-type: none"> <li>■ Это происходит при охлаждении и превращении в туман воздуха в помещении под воздействием потоков холодного воздуха в режиме охлаждения.</li> <li>■ Это происходит из-за того, что воздух в помещении охлаждается теплообменником и превращается в туман в ходе размораживания.</li> </ul>
<b>От комнатного блока исходит запах.</b>	<ul style="list-style-type: none"> <li>■ Это происходит при поглощении блоком имеющихся в помещении запахов от мебели, сигарет и других предметов и испускании их вместе с потоком воздуха. (В этом случае рекомендуется квалифицированная промывка комнатного блока. Обратитесь за сервисной помощью по месту приобретения кондиционера.)</li> </ul>
<b>Вентилятор наружного блока вращается при неработающем кондиционере.</b>	<ul style="list-style-type: none"> <li>■ После останова работы: <ul style="list-style-type: none"> <li>Вентилятор наружного блока продолжает вращаться еще в течение 60 секунд для защиты системы.</li> </ul> </li> <li>■ При неработающем кондиционере: <ul style="list-style-type: none"> <li>При очень высокой температуре наружного воздуха вентилятор наружного блока начинает вращаться с целью защиты системы.</li> </ul> </li> </ul>
<b>Операция внезапно прекращается. (Лампочка ОПЕРАЦИЯ светится.)</b>	<ul style="list-style-type: none"> <li>■ С целью защиты системы предусмотрен останов кондиционера при внезапных сильных колебаниях напряжения. Работа автоматически возобновляется по истечении примерно 3 минут.</li> </ul>
<b>На дисплее не отображаются сигналы дистанционного управления. Низкая чувствительность дистанционного управления. Дисплей затемнен или имеет низкую контрастность. Дисплей не реагирует на команды.</b>	<ul style="list-style-type: none"> <li>• Батарейки разряжаются и пульт дистанционного управления работает с перебоями. Замените все батарейки на новые батарейки, размера AAA.LR03 (щелочные). Подробные сведения приведены в разделе “Для установки батареек” данного руководства. (стр. 7.)</li> <li>* Если имеется кнопка переустановки, нажмите эту кнопку переустановки после замены батареек.</li> </ul>
<b>ТАЙМЕР ВКЛ/ВЫКЛ не работает согласно настройкам.</b>	<ul style="list-style-type: none"> <li>• Проверьте, настроен ли ТАЙМЕР ВКЛ/ВЫКЛ и ЕЖЕНЕДЕЛЬНЫЙ ТАЙМЕР на одинаковое время. Измените или отмените настройки ЕЖЕНЕДЕЛЬНОГО ТАЙМЕРА. (стр. 23.)</li> </ul>

## Повторите проверку.

Перед вызовом специалиста по ремонту, пожалуйста, продублируйте проверку.

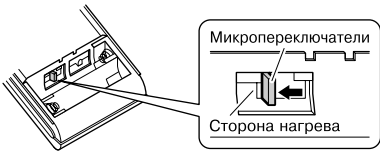
Случай	Контроль
<b>Кондиционер не работает. (Не светится лампочка ОПЕРАЦИЯ.)</b>	<ul style="list-style-type: none"><li>• Возможно нахождение выключателя в положении ВЫКЛ или перегорание предохранителя</li><li>• Возможен отказ источника питания</li><li>• Возможно отсутствие батареек в дистанционный блок управления</li><li>• Возможно ошибочное задание показаний таймера</li></ul>
<b>Недостаточный нагревательный (охлаждающий) эффект</b>	<ul style="list-style-type: none"><li>• Возможно загрязнение воздушных фильтров</li><li>• Возможно наличие препятствий потоку воздуха через отверстия впуска или выпуска воздуха наружного и комнатного блоков</li><li>• Возможно неправильное задание температуры</li><li>• Возможно наличие незакрытых окон или дверей</li><li>• Возможно ошибки при задании значений скорости потока воздуха и направления воздушного потока</li></ul>
<b>Работа внезапно прерывается. (Мигает лампочка ОПЕРАЦИЯ.)</b>	<ul style="list-style-type: none"><li>• Возможно загрязнение воздушных фильтров</li><li>• Возможно наличие препятствий потоку воздуха через отверстия впуска или выпуска воздуха наружного и комнатного блоков</li></ul> <p>Очистите воздушные фильтры или удалите все препятствия и переведите выключатель в положение ВЫКЛ. Далее вновь установите его в положение ВКЛ и попытайтесь ввести в действие кондиционер с помощью дистанционный блок управления. Если лампочка по-прежнему мигает, обратитесь по месту приобретения кондиционера за помощью к специалисту.</p>
<b>Во время работы нарушается нормальное функционирование.</b>	<ul style="list-style-type: none"><li>• Нарушение работы кондиционера может быть вызвано грозовыми разрядами или радиоволнами. Переведите выключатель в положение ВЫКЛ, затем вновь установите его в положение ВКЛ и попытайтесь ввести в действие кондиционер с помощью дистанционный блок управления.</li></ul>
<b>Режим нагрева выбрать нельзя, даже если агрегат является моделью с тепловым насосом.</b>	<ul style="list-style-type: none"><li>• Передвиньте двухрядный переключатель влево, как показано на рисунке, так чтобы режим нагрева можно было выбрать с помощью кнопки селектора режима.</li></ul> 



**Немедленно вызывайте специалиста по сервисному обслуживанию.**



## **ПРЕДУПРЕЖДЕНИЕ**

- При возникновении аномальной ситуации (например, при появлении запаха от горения) прекратите работу и переведите выключатель в положение ВЫКЛ.

Продолжение работы в аномальной ситуации может привести к неисправностям, поражению электрическим током или пожару.

Обратитесь за сервисной помощью по месту приобретения кондиционера.

- Не пытайтесь самостоятельно ремонтировать или модифицировать кондиционер. Ошибки в работе могут вызвать поражение электрическим током или явиться причиной пожара. Обратитесь за сервисной помощью по месту приобретения кондиционера.

При возникновении любого из перечисляемых ниже симптомов немедленно вызывайте специалиста по сервисному обслуживанию.

- Шнур подачи питания поврежден или сильно нагрет.
- Кондиционером во время работы издаются посторонние звуки.
- Работа часто прерывается срабатыванием предохранительного выключателя, плавкого предохранителя или выключателя тока утечки заземления.
- Часто нарушается функционирование выключателя или кнопки.
- Имеется запах от горения.
- Из комнатного блока вытекает вода.



Переведите выключатель в положение ВЫКЛ и вызовите специалиста по сервисному обслуживанию.

- После отказа питания  
Кондиционер автоматически возобновляет работу примерно через 3 минуты. Следует выдерживать небольшую паузу.

- Грозовой разряд  
Если поблизости действуют грозовые разряды с возможным поражающим эффектом, прекратите работу и переведите выключатель в положение ВЫКЛ.

## **Утилизация отходов**



Ваше изделие и батарейки, входящие в комплектацию пульта, помечены этим символом. Этот символ означает, что электрические и электронные изделия, а также батарейки, не следует смешивать с несортированным бытовым мусором. На батарейках под указанным символом иногда отпечатан химический знак, который означает, что в батарейках содержится тяжелый металл выше определенной концентрации. Встречающиеся химические знаки:

- Pb: свинец (>0,004%)

Не пытайтесь демонтировать систему самостоятельно: демонтаж изделия, удаление холодильного агента, масла и других частей должны проводиться квалифицированным специалистом в соответствии с местным и общегосударственным законодательством.

Агрегаты и отработанные батарейки необходимо сдавать на специальную перерабатывающую станцию для утилизации, переработки и вторичного использования. Обеспечивая надлежащую утилизацию, вы способствуете предотвращению отрицательных последствий для окружающей среды и здоровья людей.

За более подробной информацией обращайтесь к монтажнику или в местные компетентные органы.

## **Рекомендуется периодическое техническое обслуживание.**

В определенных условиях эксплуатации несколько сезонов работы могут привести к загрязнению внутренних частей кондиционера, что вызывает ухудшение функционирования. Рекомендуется наряду с регулярной очисткой устройства самим пользователем привлекать специалиста для периодического технического обслуживания. За помощью специалиста по техобслуживанию обратитесь по месту приобретения кондиционера. Затраты на техническое обслуживание оплачиваются пользователем.

## **Важная информация об используемом хладагенте.**

Данное изделие содержит имеющие парниковый эффект фторированные газы, на которые распространяется действие Киотского протокола.

Марка хладагента: **R410A**

Величина ПГП<sup>(1)</sup>: **1975**

<sup>(1)</sup> ПГП = потенциал глобального потепления

В соответствии с общеевропейским или местным законодательством может быть необходима периодическая проверка на наличие утечек хладагента. За более подробной информацией обращайтесь к своему местному дилеру.

## Диагностика неисправностей.

**ДИАГНОСТИКА НЕИСПРАВНОСТЕЙ С ПОМОЩЬЮ ДИСТАНЦИОННЫЙ БЛОК УПРАВЛЕНИЯ**  
В сериях ARC452A в секциях дисплея температуры на основном блоке отображаются соответствующие коды.

1. Если нажать и удерживать кнопку отмены таймера в течение 5 секунд, в секции дисплея температуры будет мигать “00”.

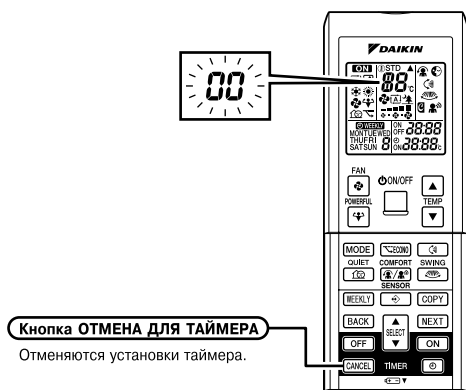

2. Нажмите кнопку отмены таймера несколько раз, до тех пор, пока не будет слышна длительная звуковая посылка.
  - Индикация кода меняется, как показано ниже, и слышен длинный звуковой сигнал.

	КОД	СМЫСЛОВОЕ ЗНАЧЕНИЕ
СИСТЕМА	00	НОРМАЛЬНОЕ СОСТОЯНИЕ
	UА	НЕПРАВИЛЬНАЯ КОМБИНАЦИЯ КОМНАТНОГО БЛОКА И НАРУЖНОГО БЛОКА
	U0	НЕХВАТКА ХЛАДАГЕНТА
	U2	ПОНИЖЕННОЕ ИЛИ ПОВЫШЕННОЕ НАПРЯЖЕНИЕ В СЕТИ
	U4	НАРУШЕНИЕ ПЕРЕДАЧИ (МЕЖДУ КОМНАТНЫМ И НАРУЖНЫМ БЛОКАМИ)
КОМНАТНЫЙ БЛОК	A1	ДЕФЕКТ ПЕЧАТНОЙ ПЛАТЫ КОМНАТНОГО БЛОКА
	A5	РЕГУЛЯТОР ВЫСОКОГО ДАВЛЕНИЯ ИЛИ ПРОТИВООБЛЕДЕНИТЕЛЬНОЕ УСТРОЙСТВО
	A6	НЕИСПРАВНОСТЬ ДВИГАТЕЛЯ ВЕНТИЛЯТОРА
	C4	НЕИСПРАВНОСТЬ ДАТЧИКА ТЕМПЕРАТУРЫ ТЕПЛООБМЕННИКА
	C9	НЕИСПРАВНОСТЬ ДАТЧИКА ТЕМПЕРАТУРЫ ВСАСЫВАЕМОГО ВОЗДУХА
НАРУЖНЫЙ БЛОК	EA	ОШИБКА ПЕРЕКЛЮЧАТЕЛЯ ОХЛАЖДЕНИЯ-НАГРЕВА
	E1	НЕИСПРАВНОСТЬ ПЕЧАТНОЙ ПЛАТЫ
	E5	ПЕРЕГРУЗКА ПРИ ЗАПУСКЕ
	E6	ОШИБКА ПРИ ЗАПУСКЕ КОМПРЕССОРА
	E7	НЕИСПРАВНОСТЬ ДВИГАТЕЛЯ ВЕНТИЛЯТОРА ПОСТОЯННОГО ТОКА
	E8	ПЕРЕГРУЗКА ПО ТОКУ НА ВХОДЕ
	F3	РЕГУЛИРОВКА ВЫСОКОЙ ТЕМПЕРАТУРЫ ВЫПУСКНОЙ ТРУБЫ
	F6	РЕГУЛЯТОР ВЫСОКОГО ДАВЛЕНИЯ (ПРИ ОХЛАЖДЕНИИ)
	H0	НЕИСПРАВНОСТЬ ДАТЧИКА
	H6	ОСТАНОВ РАБОТЫ ПО ПРИЧИНЕ НЕПРАВИЛЬНОГО ПОЛОЖЕНИЯ ДАТЧИКА ОБНАРУЖЕНИЯ
	H8	НЕИСПРАВНОСТЬ ДАТЧИКА ПОСТОЯННОГО ТОКА
	H9	НЕИСПРАВНОСТЬ ДАТЧИКА ТЕМПЕРАТУРЫ ВСАСЫВАЕМОГО ВОЗДУХА
	J3	НЕИСПРАВНОСТЬ ДАТЧИКА ТЕМПЕРАТУРЫ ВЫПУСКНОЙ ТРУБЫ
	J6	НЕИСПРАВНОСТЬ ДАТЧИКА ТЕМПЕРАТУРЫ ТЕПЛООБМЕННИКА
	L3	НЕИСПРАВНОСТЬ НАГРЕВА ЭЛЕКТРИЧЕСКИХ КОМПОНЕНТОВ
L4	ВЫСОКАЯ ТЕМПЕРАТУРА НА ТЕПЛОТВОДЕ ИНВЕРТОРНОЙ СХЕМЫ	
L5	ПЕРЕГРУЗКА ПО ТОКУ НА ВЫХОДЕ	
P4	НЕИСПРАВНОСТЬ ДАТЧИКА ТЕМПЕРАТУРЫ ТЕПЛОТВОДА ИНВЕРТОРНОЙ СХЕМЫ	

## ПРИМЕЧАНИЕ

1. Короткая и две длительные звуковые посылки подряд указывают на несоответствующие коды.
2. Для отмены дисплея кодов, нажмите кнопку отмены таймера и удерживайте ее в течение 5 секунд. Дисплей кодов также выключится сам, если в течение 1 минуты не будет нажата никакая кнопка.

**DAIKIN INDUSTRIES, LTD.**

Head office:  
Umeda Center Bldg., 2-4-12, Nakazaki-Nishi,  
Kita-ku, Osaka, 530-8323 Japan

Tokyo office:  
JR Shinagawa East Bldg., 2-18-1, Konan,  
Minato-ku, Tokyo, 108-0075 Japan  
[http://www.daikin.com/global\\_ac/](http://www.daikin.com/global_ac/)

**DAIKIN EUROPE NV**

Zandvoordestraat 300, B-8400 Oostende, Belgium



Two-dimensional bar code is a code  
for manufacturing.

3P232537-1 M08R011 (0809) [HT]