

Руководство по эксплуатации

Мультизональные системы кондиционирования BVRF

Наружные блоки

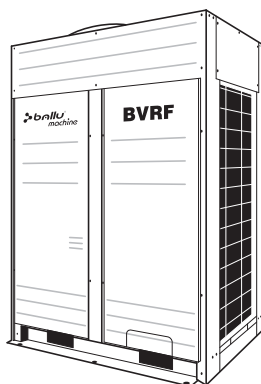

BVRF 120/140 | BVRF 180/200 | BVRF 252/280/335 | BVRF 400/450



Большая библиотека технической документации
<http://splitoff.ru/tehn-doc.html>
каталоги, инструкции, сервисные мануалы, схемы.



- 3 Условные обозначения
- 3 Требования по безопасности
- 4 Устройство наружного блока
- 4 Требования по монтажу и эксплуатации
- 5 Выбор места для монтажа
- 12 Эксплуатация и техническое обслуживание
- 14 Поиск и устранение неисправностей
- 15 Принудительное охлаждение
- 16 Технические данные
- 17 Утилизация
- 18 Гарантийные обязательства

Условные обозначения



ПРЕДУПРЕЖДЕНИЕ! (ВНИМАНИЕ!)

Игнорирование этого предупреждения может повлечь за собой травму или угрозу жизни и здоровью и/или повреждение агрегата.



ВНИМАНИЕ, ОПАСНОЕ НАПРЯЖЕНИЕ!

Игнорирование этого предупреждения может повлечь за собой травму или угрозу жизни и здоровью.



УКАЗАНИЕ (ПРИМЕЧАНИЕ).

Стоит перед объяснением или перекрестной ссылкой, которая относится к другим частям текста данного руководства.



Не просовывайте пальцы и посторонние предметы в воздухозаборные и воздуховыпускные решетки. В блоках установлены вентиляторы, вращающиеся с большой скоростью, прикосновение к ним может привести к серьезной травме.



Перед тем как приступить к чистке или техническому обслуживанию блока, отключите его от сети. Рекомендации по чистке приведены в руководстве по эксплуатации.



Не пользуйтесь для чистки щелочными чистящими средствами. Под воздействием этих средств детали блока быстро разрушаются.

Требования по безопасности



Не пытайтесь монтировать систему кондиционирования самостоятельно. По вопросу монтажа обратитесь к квалифицированным и уполномоченным лицам.



Не пытайтесь ремонтировать систему самостоятельно. Некоторые элементы системы находятся под напряжением.

Во избежание поражения электрическим током не открывайте и не снимайте панель блока. Отключение электропитания с помощью выключателя не обеспечивает надежной защиты от поражения электрическим током. Перед началом любых работ по техническому обслуживанию или ремонту блока отключите его от сети.

Устройство наружного блока

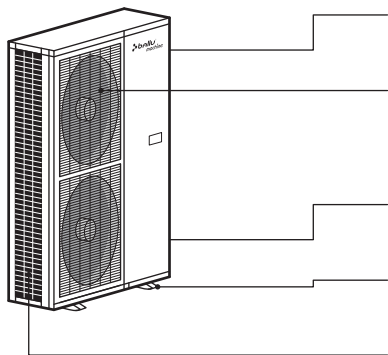

подвод питания

выброс воздуха (теплого в режиме охлаждения,
холодного в режиме обогрева)

присоединение холодильного контура

места крепления

забор воздуха (слева, справа, сзади)

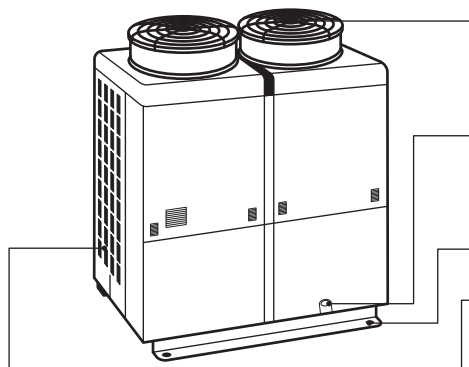

выброс воздуха (теплого в режиме охлаждения,
холодного в режиме обогрева)

подвод питания и присоединение холодильного
контура

места крепления

забор воздуха (слева, справа, сзади)

Требования по монтажу и эксплуатации

- Перед первым пуском блока подключите его к сети электропитания не менее, чем за 12 часов до пуска (время, необходимое для прогрева картера компрессора). При отключении системы на непродолжительное время (не более 24 часов) не отсоединяйте блок от сети электропитания.

- Во избежание снижения эффективности прибора и срабатывания защитных устройств не загромождайте воздухозаборное и воздуховыпускное отверстия.



Купленный Вами наружный блок может незначительно отличаться от изображенных на рисунках.

Выбор места для монтажа

Требования к месту установки



ВНИМАНИЕ! Не устанавливайте блок вблизи приборов с открытым пламенем. Утечка легковоспламеняемых газов может привести к пожару.



ВНИМАНИЕ! Блок должен быть установлен на прочном, надежном основании. В противном случае блок может упасть и причинить травму.

- Не допускается устанавливать блок вблизи источников высокочастотного и сильного электромагнитного излучения.
- Не допускается устанавливать блок в местах с высоким содержанием масел, бензина, пара, солей (морское побережье), сульфидов (вблизи горячих источников). Эксплуатация в указанных местах может привести к неисправности прибора и сокращению срока его службы.
- Если прибор эксплуатируется в особых условиях, проконсультируйтесь с продавцом.
- Воздухозаборное и воздуховыпускное отверстия не должны быть загорожены посторонними предметами.
- При наличии сильных ветров примите меры по обеспечению нормальной циркуляции воздуха через прибор.
- При эксплуатации прибора в районах с сильными снегопадами установите прибор под навесом. Подробную информацию можно получить у продавца.

- При эксплуатации прибора в местах с частыми грозами примите меры по защите прибора от молнии.

Защита от шума

- Не устанавливайте прибор в местах, способствующих распространению и усилению шума.
- Препятствия вблизи воздуховыпускного или воздухозаборного отверстий могут усиливать шум.
- Не устанавливайте наружные блоки в местах, где шум и потоки горячего или холодного воздуха могут причинить неудобства соседям или повредить животным и растениям.



ВНИМАНИЕ! Прибор должен быть надежно заземлен. Неправильно выполненное заземление может стать причиной поражения электрическим током.



Номиналы предохранителей должны соответствовать параметрам, указанным в инструкции по монтажу.



Необходимо устанавливать устройство защиты от утечки электричества. В противном случае возможно поражение электрическим током.

Схемы забора и выброса воздуха

BVRF-252/280/335, BVRF-400/450

BVRF-120/140, BVRF-180/200

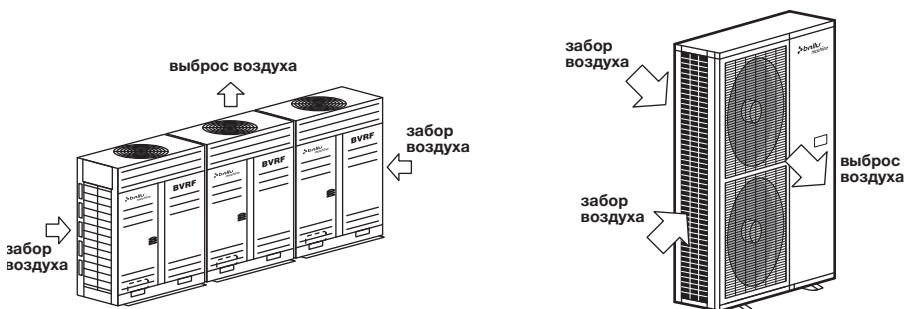

Схемы размещения блоков относительно внешних объектов

BVRF-252/280/335, BVRF-400/450

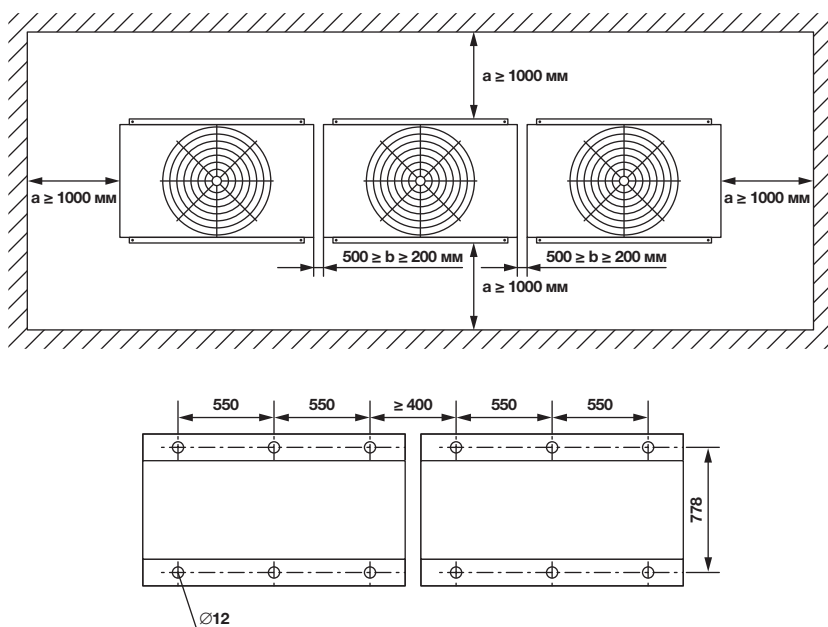

BVRF-120/140, BVRF-180/200

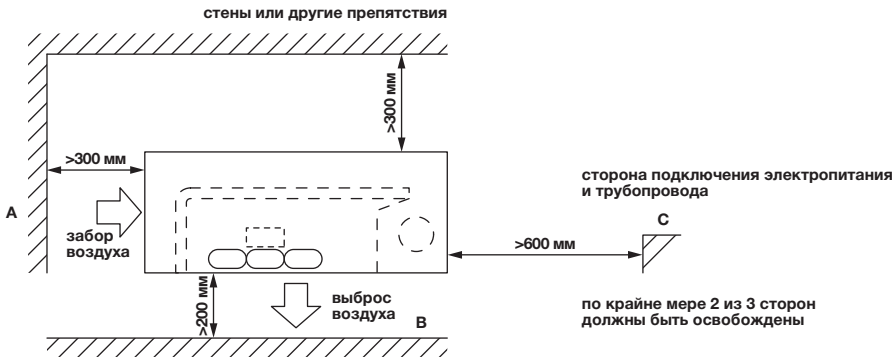

Дополнительные требования к монтажу наружных блоков в зависимости от внешних условий

А. Наружные блоки выше окружающих строений и препятствий

Наружные блоки установлены в один или два ряда.

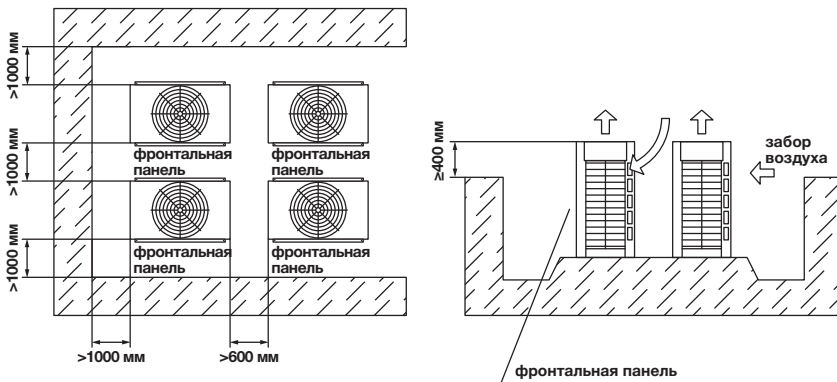

Наружные блоки установлены в 3 ряда и более.

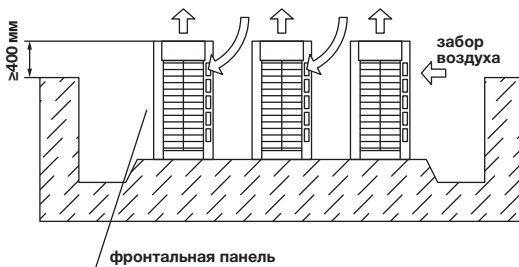
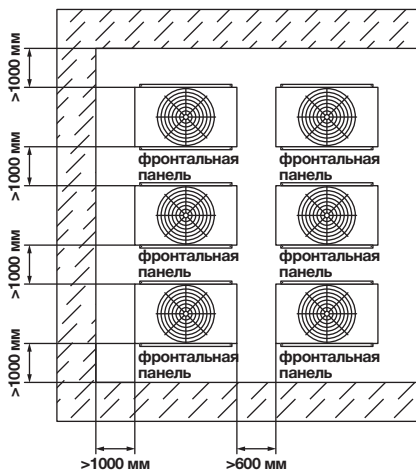

Б. Наружные блоки ниже окружающих строений и препятствий

Если наружные блоки ниже окружающих строений и препятствий, то во избежание снижения эффективности теплообмена в результате рециркуляции следует организовать канал для отвода отработанного воздуха. Воздушный канал высотой $HD = H - h$ устанавливается на месте монтажа.

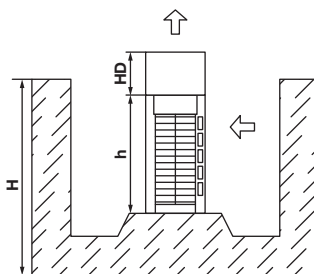
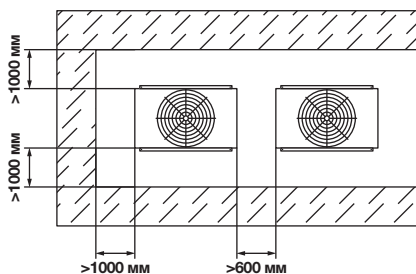

Примечание. В связи с тем что внешнее статическое давление вентилятора наружного блока ограничено, максимальная длина канала должна быть не более 3 м.

В. При наличии препятствий над наружным блоком

Наружный блок должен быть не менее чем на 800 мм выше расположенных вокруг него строений или препятствий. В противном случае следует организовать отвод отработанного воздуха.

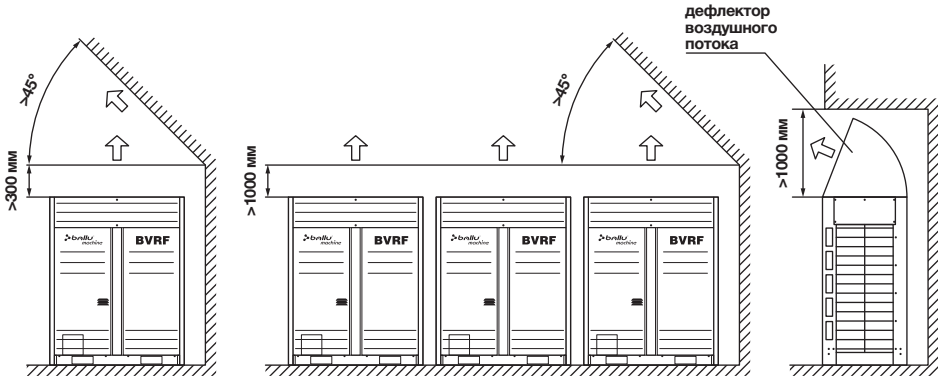

Подбор разветвителей

Подбор разветвителей следует начинать с первого разветвителя. Для этого необходимо знать общую мощность системы по внутренним блокам и выбрать, исходя из этой мощности, разветвитель в соответствии с ниже приведенными табл. 1 и 2. Размеры остальных разветвителей должны быть не больше диаметра первого разветвителя.

Далее на каждом разветвлении необходимо рассчитывать мощность внутренних блоков на максимально загруженной ветке и подбирать рефнет в соответствии с табл. 3.

Таблица 1. Диаметры и способ подсоединения основных трубопроводов для одиночного модуля

Модель BVRF	Линия газа (под пайку)	Линия жидкости (под развальцовку)	Первый разветвитель
120/140	Ø 19,05	Ø 9,52	B-BY01
180/200 инверт.	Ø 19,05	Ø 9,52	B-BY01
180/200 ON/OFF	Ø 12,7	Ø 6,35	—
252/280/335	Ø 28,6	Ø 12,7	B-BY02
400/450	Ø 38,6	Ø 15,9	B-BY03

Таблица 2. Диаметры и способ подсоединения основных трубопроводов для нескольких модулей

A: суммарная производительность, кВт	Линия газа (под пайку)	Линия жидкости (под развальцовку)	Первый разветвляющий тройник
$53,2 \leq A \leq 68$	Ø 38,0	Ø 19,0	B-BY03
$73 \leq A \leq 90$	Ø 45,0	Ø 22,0	B-BY04
$96 \leq A \leq 135$	Ø 54,0	Ø 25,0	B-BY05

Примечание: все наружные блоки данной группы должны быть на одном уровне.

Таблица 3. Выбор диаметров основных трубопроводов и разветвляющих тройников в соответствии с суммарной производительностью внутренних блоков

A: суммарная производительность в ветви трубопровода, кВт	Линия газа	Линия жидкости	Разветвляющий тройник
$A \leq 22$	Ø 19,05	Ø 9,52	B-BY01
$22 < A \leq 33,5$	Ø 28,6	Ø 12,7	B-BY02
$33,5 < A \leq 45$	Ø 38,0	Ø 15,9	B-BY03
$45 < A \leq 68$	Ø 38,0	Ø 19,0	B-BY03
$68 < A \leq 90$	Ø 45,0	Ø 22,0	B-BY04
$90 < A \leq 135$	Ø 54,0	Ø 25,0	B-BY05

Объединение блоков

Диаметры жидкостной и газовой линий

Комбинация из двух модулей

53,2 кВт ≤ производительность ≤ 68 кВт



73 кВт ≤ производительность ≤ 90 кВт

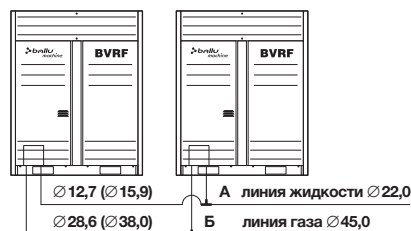

Комбинация из трех модулей

96 кВт ≤ производительность ≤ 135 кВт

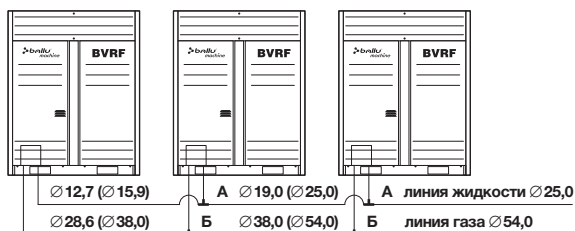

А — тройник Т-образной формы для соединения труб жидкостной линии (комплект B-DY01); Б — тройник Т-образной формы для соединения труб газовой линии (комплект B-DY01)

Диаметры уравнильных линий газа и масла



а — уравнильная линия масла; б — уравнильная линия газа; в — тройник Т-образной формы уравнильной линии масла (комплект В-DY01); г — тройник Т-образной формы уравнильной линии газа (комплект В-DY01).

Переключение мощности наружных блоков

Положение переключателя	Производительность, кВт	
	BVRF 252/280/355	BVRF 400/450
0	25,2	—
1	28,0	—
2	33,5	—
3	—	40
4	—	45
5	—	—
6	—	—
7	—	—
8	—	—
9	—	—

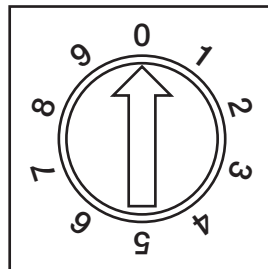

ВНИМАНИЕ! Переключение мощности внутренних и наружных блоков должно осуществляться квалифицированным специалистом.

Допускается установка переключателя только в допустимые позиции для каждой модели блоков. Установка переключателя в позиции, отмеченные в таблице прочерками, запрещена и может привести к поломке блока. Неисправности и поломки оборудования, вызванные установкой переключателя в недопустимое положение, не считаются гарантийными.

Эксплуатация и техническое обслуживание

Система защиты от частых пусков (3-минутная задержка)

При отключении и повторном пуске блок включается не ранее чем через 3 минуты после отключения.

Эксплуатация в режимах охлаждения и обогрева

- Внутренние блоки мультizonальной системы могут управляться независимо, но не могут одновременно работать в разных режимах (обогрев и охлаждение).
- При одновременном поступлении запроса на охлаждение и обогрев внутренние блоки, работающие в режиме охлаждения, останавливаются на время работы внутренних блоков, функционирующих в режиме обогрева.

Особенности работы в режиме обогрева

- В режиме обогрева происходит отбор тепла от наружного воздуха и передача его в помещение (режим теплового насоса). При уменьшении температуры наружного воздуха теплопроизводительность системы соответственно снижается.
- При сильном снижении наружной температуры лучше использовать для обогрева другие отопительные приборы.
- В режиме обогрева воздух начинает поступать в помещение спустя 3–5 минут после включения внутреннего блока (в зависимо-

сти от температуры воздуха снаружи и внутри помещения). В течение этого времени происходит нагрев теплообменника внутреннего блока. Так работает защита от подачи холодного воздуха в помещение.

- Если наружная температура очень высокая, вентилятор наружного блока во время работы может останавливаться.

Защита от замораживания в режиме обогрева

- В режиме обогрева периодически происходит обмерзание теплообменника наружного блока. Для увеличения эффективности работы системы контроллер периодически (приблизительно 2–10 минут) включает цикл оттаивания, во время которого из наружного блока вытекает вода.
- Во время оттаивания вентиляторы внутреннего и наружного блоков не работают.

Условия эксплуатации

Надежная работа системы обеспечивается при эксплуатации в следующих температурно-влажностных условиях.

Охлаждение

- Температура наружного воздуха — от -5 до $+43$ °C.
- Температура воздуха в помещении — от 21 до 32 °C.
- Влажность воздуха в помещении — не выше 80 %. Если это условие не выполняется, то в случае длительной работы при открытых

окнах или дверях может образоваться конденсат.

Обогрев

- Температура наружного воздуха — от -15 до $+21$ °С.
- Температура воздуха в помещении — ниже 28 °С.

Если указанные условия не выполняются, то срабатывают устройства защиты, что ведет к остановке агрегата.

Защитные устройства

В случае выхода рабочих параметров за допустимые пределы защитные устройства отключают систему.

При срабатывании защитного устройства индикатор рабочего режима внутреннего блока продолжает гореть. На наружном блоке индицируется сигнал неисправности.

Защитные устройства срабатывают при возникновении следующих ситуаций.

Охлаждение

- Посторонние предметы загораживают воздухозаборную или воздуховыпускную решетки наружного блока.
- В воздуховыпускное отверстие наружного блока непрерывно задувает сильный ветер.

Обогрев

- Сильно загрязнен фильтр внутреннего блока.
- Перекрыто воздуховыпускное отверстие внутреннего блока.



После срабатывания защитного устройства следует вручную отключить прибор с помощью выключателя. Повторно включать прибор можно только после устранения неисправности.

В случае аварии в сети электропитания

- При возникновении аварии в сети электропитания немедленно переведите выключатель в положение ОТКЛ.
- Для пуска кондиционера нажмите выключатель ВКЛ./ОТКЛ.

Нарушения нормальной работы системы

Если нарушения в работе системы вызваны воздействием молнии или мобильного телефона, то отключите, затем снова включите электропитание.

Поиск и устранение неисправностей

Перед обращением в сервисный центр внимательно изучите следующую информацию.

Неисправность	Причина	Действия
Виден белый туман, выпадает конденсат	<ul style="list-style-type: none"> Вентиляторы автоматически отключились, работает система защиты от замораживания 	Данный эффект не связан с неисправностью
Часто слышен свистящий шум	<ul style="list-style-type: none"> Шум связан с включением и отключением электромагнитных клапанов в начале или при окончании режима размораживания 	Данный эффект не связан с неисправностью
Устройство не работает	<ul style="list-style-type: none"> Если один или несколько блоков системы работают в режиме обогрева, то блоки, работающие в режиме охлаждения, отключаются 	Данный эффект не связан с неисправностью
Недостаточная холодо- или теплопроизводительность	<ul style="list-style-type: none"> Воздухозаборное или воздуховыпускное отверстия наружного блока загорожены 	Уберите препятствие
	<ul style="list-style-type: none"> Сильно загрязнен теплообменник 	Очистите теплообменник



При обнаружении указанных ниже неисправностей немедленно остановите агрегат и отключите электропитание.

Код	Ошибка	Рекомендуемые действия
E01	Отсутствие связи между внутренними и внешними блоками	Осмотрите межблочное соединение
E02	Низкое давление в контуре	Проверьте, достаточно ли хладагента в системе
E03	Отсутствие управляющего сигнала на модуль вентилятора	Неисправна плата инвертора либо силовой модуль
E04	Ошибка последовательности фаз	Перекиньте провода подводимого питания между двумя фазами
E05	Ошибка датчика T4	Проверьте целостность датчика. Прозвоните его тестером. Должно быть 20 кОм
E06	Ошибка датчика T3	Проверьте целостность датчика. Прозвоните его тестером. Должно быть 20 кОм
E07	Неисправность датчика низкого давления	Прозвоните датчик низкого давления тестером. Контакт должен быть нормально замкнутым.
E08	Неисправность ведомого блока	Проверьте ведомый блок на ошибки
E09	Сбой нумерации внешних блоков	Проверьте адресацию и соединения между внешними блоками
P01	Срабатывание защиты по напряжению	Проверьте наличие фаз, а также перекос напряжения между фазами
P02	Срабатывание защиты по току инверторного компрессора	Проверьте компрессор на наличие межвиткового замыкания или выясните причину повышенной нагрузки на компрессор
P03	Не работает силовой модуль	Проверьте силовой модуль инвертора
P04	Высокое давление в контуре	Проверьте давление в контуре
P05	Низкое давление в контуре	Проверьте давление в контуре
P06	Сработала защита компрессора по температуре	Выясните причину перегрева компрессора. Проверьте токи и напряжение на работающем компрессоре
P07	Сработала защита по высокой температуре конденсатора	Проверьте заправку контура хладагентом, померьте температуру перегрева. Измерьте температуру на улице и в помещении.
P08	Сработала защита на ведомом блоке	Проверьте ошибки на ведомом блоке
P09	Фиксированная производительность первого компрессора	
P10	Фиксированная производительность второго компрессора	

Принудительное охлаждение

Кнопка принудительного охлаждения находится на наружном блоке справа. Нажатие на нее посылает сигнал на охлаждение ко всем внутренним блокам. Они начинают работать в режиме охлаждения, когда их вентиляторы вращаются с максимальной скоростью.

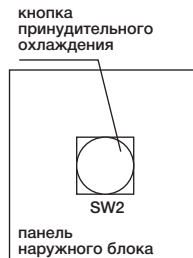

Технические данные

Модель	BVRF 120/140		BVRF 180/200	
	120	140	180	200
Электропитание, В-ф.-Гц	230-1+N-50		400-3+N-50	
Охлаждение:				
производительность, кВт	12	14	13 + 6	14 + 6
потребляемая мощность, кВт	4,9	5,9	7,1	8,1
рабочий ток, А	24,5	29	12	13,4
Нагрев:				
производительность, кВт	14	16,5	16,5 + 6,54	17,5 + 6,54
потребляемая мощность, кВт	5	5,5	7	9
рабочий ток, А	25	27	11,2	12,9
СОР в режимах охлаждения/нагрева, Вт	2,45/2,8	2,4/3,0	2,4/2,86	2,4/2,86
Уровень звукового давления наружного блока, дБ(А)	54		60	
Размеры (ш × в × г), мм	950 × 1270 × 340		1100 × 1390 × 450	
Вес, кг	135		195	
Тип заправляемого хладагента	R22			
Наружный диаметр фреонпровода (жидкость/газ), мм	9,52/19,05		9,52/19,05 + 6,35/12,7	
Максимальное количество подключаемых внутренних блоков	8	6	8/1	

Примечания:

1. Холодопроизводительность приведена для температуры наружного воздуха 35 °С по сухому термометру.
2. Теплопроизводительность приведена для температуры наружного воздуха 7 °С по сухому термометру и 6 °С по влажному.
3. Шум измерялся в свободном пространстве на расстоянии 1 м от фронтальной панели.



ВНИМАНИЕ! Наружный блок BVRF 180/200 обязательно требует использования хотя бы одного внутреннего блока BVRF 60-ZQ4H или BVRF P-60-GH.

Модель	BVRF 252/280/335			BVRF 400/450	
	252	280	335	400	450
Электропитание, В-ф.-Гц	380-3+N-50			300-3+N-50	
Охлаждение:					
производительность, кВт	25,2	28	35,5	40	45
потребляемая мощность, кВт	9	10	12	14	16
рабочий ток, А	15	16	19,2	22,4	26
Нагрев:					
производительность, кВт	27	30	35	42	46
потребляемая мощность, кВт	9,3	9,5	11	13,2	14,8
рабочий ток, А	14,4	14,7	17,6	21,1	24
СОР в режимах охлаждения/нагрева, Вт	2,8/2,9	2,8/3,16	2,8/3,18	2,86/3,18	2,8/3,11
Уровень звукового давления наружного блока, дБ(А)	60				
Размеры (ш × в × г), мм	1290 × 1610 × 820				
Вес, кг	325			390	
Тип заправляемого хладагента	R22				
Наружный диаметр фреонпровода (жидкость/газ), мм	12,7/28,6			15,8/38	
Максимальное количество подключаемых внутренних блоков (инверторных/ON/OFF)	13	16	16	16	20

Примечания:

1. Холодопроизводительность приведена для температуры наружного воздуха 35 °С по сухому термометру.
2. Теплопроизводительность приведена для температуры наружного воздуха 7 °С по сухому термометру и 6 °С по влажному.
3. Шум измерялся в свободном пространстве на расстоянии 1 м от фронтальной панели.

В связи с непрерывным совершенствованием конструкции данные, указанные в таблицах, могут отличаться от фактических характеристик. Руководствуйтесь данными, указанными на заводской табличке.

Утилизация

По окончании срока службы агрегат следует утилизировать. Подробную информацию по утилизации агрегата вы можете получить у представителя местного органа власти.

Гарантийные обязательства

Внимательно ознакомьтесь с данным документом и проследите, чтобы он был правильно и четко заполнен и имел штамп продавца.

Тщательно проверьте внешний вид изделия и его комплектность. Все претензии по внешнему виду и комплектности предъявляйте продавцу при покупке изделия.

По всем вопросам, связанным с техобслуживанием изделия, обращайтесь только в специализированные организации.

Дополнительную информацию об этом и других изделиях марки Вы можете получить у продавца.

Условия гарантии

1. Настоящим документом покупателю гарантируется, что в случае обнаружения в течение гарантийного срока в проданном оборудовании дефектов, обусловленных неправильным производством этого оборудования или его компонентов, и при соблюдении покупателем указанных в до-
- кументе условий будет произведен бесплатный ремонт оборудования. Документ не ограничивает определенные законом права покупателей, но дополняет и уточняет оговоренные законом положения.
2. Для установки (подключения) изделия необходимо обращаться в специализированные организации. Продавец, изготовитель, уполномоченная изготовителем организация, импортер, не несут ответственности за недостатки изделия, возникшие из-за его неправильной установки (подключения).
 3. В конструкцию, комплектацию или технологию изготовления изделия могут быть внесены изменения с целью улучшения его характеристик. Такие изменения вносятся в изделие без предварительного уведомления покупателя и не влекут обязательств по изменению (улучшению) ранее выпущенных изделий.
 4. Запрещается вносить в документ какие-либо изменения, а также стирать или переписывать указанные в нем данные. Насто-

Модель	Серийный номер	Срок гарантии, мес.
		20

Покупатель	Дата продажи	
Продавец	(наименование, адрес, телефон)	
	(подпись уполномоченного лица)	(Ф. И. О.)

ящая гарантия имеет силу, если документ правильно и четко заполнен.

5. Для выполнения гарантийного ремонта обращайтесь в специализированные организации, указанные продавцом.
6. Настоящая гарантия действительна только на территории РФ на изделия, купленные на территории РФ.

Настоящая гарантия не распространяется:

- 1) на периодическое и сервисное обслуживание оборудования (чистку и т. п.);
- 2) изменения изделия, в том числе с целью усовершенствования и расширения области его применения;
- 3) детали отделки и корпуса, лампы, предохранители и прочие детали, обладающие ограниченным сроком использования.

Выполнение уполномоченным сервисным центром ремонтных работ и замена дефектных деталей изделия производится в сервисном центре или у Покупателя (по усмотрению сервисного центра).

Гарантийный ремонт изделия выполняется в срок не более 45 дней. Указанный выше гарантийный срок ремонта распространяется только на изделия, которые используются в личных, семейных или домашних целях, не связанных с предпринимательской деятельностью. В случае использования изделия в предпринимательской деятельности, срок ремонта составляет 3 (три) месяца.

Настоящая гарантия не предоставляется

в случаях:

- если будет изменен или будет неразборчив серийный номер изделия;

- использования изделия не по его прямому назначению, не в соответствии с его руководством по эксплуатации, в том числе эксплуатации изделия с перегрузкой или совместно со вспомогательным оборудованием, не рекомендованным продавцом, изготовителем, импортером, уполномоченной изготовителем организацией;
- наличия на изделии механических повреждений (сколов, трещин и т. п.), воздействия на изделие чрезмерной силы, химически агрессивных веществ, высоких температур, повышенной влажности или запыленности, концентрированных паров и т. п., если это стало причиной неисправности изделия;
- ремонта, наладки, установки, адаптации или пуска изделия в эксплуатацию не уполномоченными на то организациями или лицами;
- стихийных бедствий (пожар, наводнение и т. п.) и других причин, находящихся вне контроля продавца, изготовителя, импортера, уполномоченной изготовителем организации;
- неправильного выполнения электрических и прочих соединений, а также неисправностей (несоответствия рабочих параметров указанным в руководстве) внешних сетей;
- дефектов, возникших вследствие воздействия на изделие посторонних предметов, жидкостей, насекомых и продуктов их жизнедеятельности и т. д.;
- неправильного хранения изделия;

- дефектов системы, в которой изделие использовалось как элемент этой системы;
- дефектов, возникших вследствие невыполнения покупателем руководства по эксплуатации
- оборудования.

Особые условия эксплуатации оборудования кондиционирования и вентиляции

Настоящая гарантия не предоставляется, когда по требованию или желанию покупателя в нарушение действующих в РФ требований, стандартов и иной нормативно-правовой документации:

- было неправильно подобрано и куплено оборудование кондиционирования и вентиляции для конкретного помещения;
- были неправильно смонтированы элементы купленного оборудования.

Примечание: в соответствии со ст. 26 Жилищного кодекса РФ и Постановлением правительс-

тва г. Москвы 73-ПП от 08.02.2005 (для г. Москвы) покупатель обязан согласовать монтаж купленного оборудования с эксплуатирующей организацией и компетентными органами исполнительной власти субъекта федерации. Продавец, изготовитель, импортер, уполномоченная изготовителем организация снимают с себя всякую ответственность за неблагоприятные последствия, связанные с использованием купленного оборудования без утвержденного плана монтажа и разрешения вышеуказанных организаций.

В соответствии с п. 11 приведенного в Постановлении Правительства РФ № 55 от 19.01.1998 г. «Перечня непродовольственных товаров надлежащего качества, не подлежащих возврату или обмену на аналогичный товар другого размера, формы, габарита, фасона, расцветки или комплектации» покупатель не вправе требовать обмена купленного изделия в порядке ст. 502 ГК РФ, а покупатель-потребитель — в порядке ст. 25 Закона РФ «О защите прав потребителей».

Сведения о монтажных и пусконаладочных работах*

Изделие, вид работ	Дата	Организация (название, адрес, телефон, номер лицензии, печать)	Адрес монтажа	Мастер (Ф.И.О., подпись)	Работу принял (Ф.И.О., подпись)

* При наличии актов сдачи-приемки монтажных и пусконаладочных работ заполнять не обязательно.

Сведения о гарантийном ремонте

Изделие	Дата начала ремонта	Организация (название, адрес, телефон, номер лицензии, печать)	Дата окончания ремонта	Замененные детали	Мастер (Ф.И.О., подпись)	Работу принял (Ф.И.О., подпись)

